

MOTOTRBO™ Ion Smart Radio

MSLB-MKZ900i, MSLB-MKZ900



User Guide



Radio Communication Solutions

株式会社 ジャパンエニックス

JAPAN ENIX CO.,LTD.

- 本 社 東京都品川区南品川 2-7-18 TEL 03-5715-2351
- 関 西 支 店 大阪市西区千代崎 1-24-11 TEL 06-6583-7700
- 札幌営業所 名古屋営業所
- 仙台営業所 九州営業所

<https://www.jenix.co.jp/> 営業所住所はこちら▶



DECEMBER 2020

© 2020 Motorola Solutions, Inc. All rights reserved



MN006217A01-AA

Contents

Chapter 1: Read Me First.....	9
1.1 Software Version.....	10
Chapter 2: Radio Care.....	11
2.1 Specifications.....	11
Chapter 3: Radio Overview.....	17
3.1 Programmable Buttons.....	18
3.2 Voice Control.....	20
Chapter 4: System Overview.....	24
4.1 Capacity Max.....	24
4.2 Conventional Analog and Digital Modes.....	24
4.3 IP Site Connect.....	24
4.4 Capacity Plus.....	25
4.5 Direct Mode or Dual Capacity Direct Mode.....	25
Chapter 5: Getting Started.....	27
5.1 Inserting or Removing MircoSD Card	27
5.2 Inserting or Removing SIM Card.....	27
5.3 Attaching or Detaching the Battery.....	27
Attaching the Battery.....	27
Detaching the Battery.....	28
5.4 Attaching or Detaching the Accessory Connector Cover.....	28
Attaching the Accessory Connector Cover.....	28
Detaching the Accessory Connector Cover.....	28
5.5 Attaching or Detaching the Antenna.....	28
Attaching the Antenna.....	28
Detaching the Antenna.....	28
5.6 Charging the Battery.....	28
5.7 Turning the Radio On or Off.....	30
Turning the Radio On.....	30
Turning the Radio Off.....	30
5.8 Holding Your Radio While Transmitting Audio.....	30
5.9 Adjusting the Volume.....	30
5.10 Removing Camera Lens Protective Cover.....	31
5.11 Using the Carry Holster.....	31
Inserting the Radio into the Carry Holster.....	31
Removing the Radio from the Carry Holster.....	31

5.12 On-Screen Keyboard Overview.....	31
5.13 Touchscreen Navigation.....	33
Chapter 6: Home Screen Overview.....	35
6.1 Shift Manager Widget.....	36
6.1.1 User Login Feature.....	37
6.1.1.1 Logging In to Automatic Registration Service.....	37
6.1.1.2 Logging Out of Automatic Registration Service.....	37
6.1.2 Managing Operational Status.....	37
6.1.3 Sending Status.....	38
6.2 Status Indicators.....	38
6.2.1 Status Icons.....	38
6.2.2 Radio Control Widgets Icons.....	39
6.2.3 LED Indicators.....	40
6.2.4 Backlight Indicators.....	41
6.2.5 Lightbar Indicators.....	42
Chapter 7: General Radio Settings.....	43
7.1 Accessing Radio Settings.....	43
7.2 Creating Radio Settings as Shortcut in Home Screen.....	43
7.3 Adjusting Display Brightness.....	43
7.4 Turning On or Off Dark Theme.....	43
7.5 Setting the Clock.....	44
7.6 Setting the Front Display Timer.....	44
7.7 Screen Lock.....	44
7.7.1 Unlocking Screen.....	44
7.8 Setting Languages.....	45
7.9 Audio Settings.....	45
7.9.1 Turning Do Not Disturb On or Off.....	45
Turning Do Not Disturb On.....	45
Turning Do Not Disturb Off.....	45
7.9.1.1 Setting Do Not Disturb.....	46
7.9.2 Accessing Radio Audio Settings.....	46
7.9.2.1 Setting Audio Preference.....	47
7.10 Airplane Mode.....	48
7.10.1 Entering Airplane Mode.....	48
7.11 USB Desense.....	48
7.12 Battery.....	49
7.12.1 Viewing Battery IMPRES 2 Information.....	49
7.12.1.1 Battery Information.....	49
7.12.2 Setting Battery Saver.....	49

7.12.3 Turning Battery Percentage On or Off.....	50
Turning Battery Percentage On.....	50
Turning Battery Percentage Off.....	50
Chapter 8: About Device.....	51
8.1 Accessing Online Quick Reference Guide.....	51
8.2 Accessing Radio Advanced.....	52
8.2.1 Accessing Regulatory Label.....	52
Chapter 9: Connectivity.....	53
9.1 LTE.....	53
9.2 Wi-Fi Operation.....	53
9.2.1 Turning Wi-Fi On or Off.....	54
Turning Wi-Fi On.....	54
Turning Wi-Fi Off.....	54
9.2.2 Accessing Network.....	54
9.3 Bluetooth®.....	55
9.3.1 Turning Bluetooth Mode On or Off.....	55
Turning Bluetooth Mode On.....	55
Turning Bluetooth Mode Off.....	55
9.3.2 Connecting to Bluetooth Devices.....	55
9.3.3 Disconnecting from Bluetooth Devices.....	56
9.3.4 Viewing Device Details.....	56
9.3.5 Editing Device Name.....	56
9.3.6 Deleting Device Name.....	56
9.3.7 Bluetooth Profiles	56
Chapter 10: Basic Radio Operation.....	58
10.1 Responding to Notifications.....	58
10.2 Managing Home Screen Widgets.....	58
10.3 Zone and Channel Selections.....	59
10.3.1 Selecting Zone.....	59
10.3.2 Selecting Channel.....	59
10.3.2.1 Channel Error Messages.....	60
10.4 Talkaround.....	60
10.4.1 Toggling Between Repeater and Talkaround Mode.....	60
10.5 Power Level.....	60
10.5.1 Setting Power Level.....	61
10.6 Setting LED Indicator.....	61
10.7 Setting Squelch Levels.....	61
10.8 Toggling the Controls and Buttons Tones On or Off.....	61
Chapter 11: Types of Radio Calls.....	62

11.1 Making Calls.....	62
11.2 Responding to Calls.....	63
Chapter 12: Emergency Operation.....	64
12.1 Sending Emergency Alarms.....	65
12.2 Sending Emergency Alarms with Call.....	65
12.3 Sending Emergency Alarms with Voice to Follow.....	66
12.4 Receiving and Responding to Emergency.....	66
12.5 Exiting Emergency Mode.....	66
Chapter 13: Man Down.....	68
13.1 Turning the Man Down Feature On or Off.....	68
Turning the Man Down Feature On.....	68
Turning the Man Down Feature Off.....	68
13.2 Exiting Man Down.....	68
Chapter 14: Lone Worker.....	69
Chapter 15: Privacy.....	70
15.1 Turning Privacy On or Off.....	70
Chapter 16: LMR Contacts Settings.....	72
16.1 LMR Contacts Icons.....	72
16.2 Accessing Contact Settings.....	72
16.2.1 Quick Actions.....	73
16.2.1.1 Setting Quick Action.....	74
16.2.1.2 Using Quick Action.....	74
Chapter 17: Seamless Over-The-Air-Programming.....	75
Chapter 18: Voice Operating Transmission.....	76
18.1 Setting Voice Operating Transmission.....	76
Chapter 19: Text Messaging.....	77
19.1 Accessing Text Messages.....	77
19.2 Setting Message Alert Tone.....	78
Chapter 20: Security.....	79
20.1 Disabling Radio.....	79
20.2 Enabling Radio.....	79
Chapter 21: Call Indicator Settings.....	81
21.1 Assigning Ring Styles.....	81
Chapter 22: Recent Calls.....	82
22.1 Accessing Recent Calls.....	83
Chapter 23: Call Queue.....	84
23.1 Receiving a Call Queue.....	84

Chapter 24: Priority Call	85
24.1 Switching Priority Call Level.....	85
Chapter 25: Scan	86
25.1 Turning Scan On or Off.....	87
25.2 Scan Talkback.....	87
25.3 Nuisance Channels.....	87
25.3.1 Deleting Nuisance Channels.....	87
25.3.2 Restoring a Nuisance Channel.....	88
25.4 Priority Monitor.....	88
25.5 Receive Group List.....	88
25.6 Scan Lists.....	89
25.6.1 Accessing Scan List.....	89
25.7 Flexible Receive List	90
25.7.1 Accessing Flexible Receive List.....	90
25.8 Multi-Talkgroup Affiliation.....	90
25.8.1 Adding Talkgroup Affiliation.....	90
25.8.2 Removing Talkgroup Affiliation.....	91
Chapter 26: Location	92
26.1 Turning Location On or Off.....	92
Turning Location On.....	92
Turning Location Off.....	92
26.2 Indoor Location.....	92
26.2.1 Turning Indoor Location On or Off.....	92
Turning Indoor Location On.....	92
Turning Indoor Location Off.....	93
Chapter 27: Conventional Squelch Operation	94
Chapter 28: Using the PL Defeat Feature	95
Chapter 29: Home Channel Reminder	96
29.1 Muting Home Channel Reminder.....	96
29.2 Setting New Home Channel.....	96
Chapter 30: Monitor Feature	97
30.1 Monitoring Channel.....	97
30.2 Permanent Monitor	97
30.2.1 Turning the Permanent Monitor On.....	97
30.2.2 Turning the Permanent Monitor Off.....	97
Chapter 31: Trunking System Control	98
31.1 Viewing RSSI Value.....	98
Chapter 32: Dynamic Group Number Assignment	100

32.1 Making DGNA Calls.....	100
32.2 Making Non-DGNA Calls.....	101
32.3 Receiving and Responding to DGNA Calls.....	101
Chapter 33: Auto Roaming.....	102
33.1 Turning Site Lock On or Off.....	102
Turning Site Lock On.....	102
Turning Site Lock Off.....	102
33.2 Accessing Active Site Search.....	103
33.3 Accessing Current Site Information.....	103
33.4 Accessing Neighboring Site Information.....	103
Chapter 34: Radio Check.....	104
34.1 Sending Radio Check.....	104
Chapter 35: Initiating Transmit Interrupt.....	105
Chapter 36: Auto-Range Transponder System	106
Chapter 37: Applications.....	107
37.1 Camera.....	108
37.1.1 Taking Photos.....	108
37.1.2 Recording Videos.....	108
37.2 Gallery.....	109
37.2.1 Viewing Gallery.....	109
37.2.2 Sharing Items from Photos.....	109
37.2.3 Deleting Items from Gallery.....	109
37.2.4 Cropping Photos.....	110
37.2.5 Rotating Photos.....	110
37.2.6 Watching Videos.....	110
37.3 Adding Contacts on Android.....	111
37.4 Scanning Barcode or QR Code.....	111
37.5 Turning On the Flash Light.....	111
37.6 Exploring Files.....	112
Chapter 38: Authorized Accessories List	113
Legal and Compliance Statements.....	114
Supplier's Declaration of Conformity.....	114
Industry Canada WLAN Statement.....	115
Notice to Users (FCC).....	115
Notice to Users (Industry Canada).....	115
Disclaimer.....	115
Computer Software Copyrights.....	115
Copyrights.....	116

Important Safety Information.....	117
Batteries and Chargers Warranty.....	118
The Workmanship Warranty.....	118
The Capacity Warranty.....	118
Limited Warranty.....	119
MOTOROLA SOLUTIONS COMMUNICATION PRODUCTS.....	119
I. WHAT THIS WARRANTY COVERS AND FOR HOW LONG:.....	119
II. GENERAL PROVISIONS.....	119
III. STATE LAW RIGHTS:.....	119
IV. HOW TO GET WARRANTY SERVICE.....	120
V. WHAT THIS WARRANTY DOES NOT COVER.....	120
VI. PATENT AND SOFTWARE PROVISIONS.....	120
VII. GOVERNING LAW.....	121
VIII. For Australia Only.....	121

Chapter 1

Read Me First

This user guide covers the basic operations of your radios.

Notations Used in This Manual

Throughout the text in this publication, you notice the use of **Warning**, **Caution**, and **Notice**. These notations are used to emphasize that safety hazards exist, and the care that must be taken or observed.



WARNING: An operational procedure, practice, or condition, and so on, which may result in injury or death if not carefully observed.



CAUTION: An operational procedure, practice, or condition, and so on, which may result in damage to the equipment if not carefully observed.



NOTICE: An operational procedure, practice, or condition, and so on, which is essential to emphasize.

Special Notations

The following special notations are used throughout the text to highlight certain information or items:

Table 1: Special Notations

Example	Description
Menu key or PTT button	Bold words indicate a name of a key, button, or soft menu item.
Your radio shows Bluetooth On.	Typewriter words indicate the MMI strings or messages displayed on your radio.
<i><required ID></i>	The courier, bold, italic, and angle brackets indicate user input.
Setup → Tone → All Tones	Bold words with the arrow in between indicate the navigation structure in the menu items.

Feature and Service Availability

Your dealer or administrator may have customized your radio for your specific needs.



NOTICE: Not all features in the manual are available in your radio. Contact your dealer or administrator for more information.

You can consult your dealer or system administrator about the following:

- What are the functions of each button?
- Which optional accessories may suit your needs?
- What are the best radio usage practices for effective communication?
- What maintenance procedures promote longer radio life?

1.1

Software Version

All the features described in the following sections are supported by the software version **R01.00.00** or later.

Contact your dealer or administrator for more information.

Chapter 2

Radio Care

This section describes the basic handling precaution of the radio.



CAUTION: Do not disassemble your radio. This could damage radio seals and result in leak paths into the radio. Radio maintenance should only be done in service depot that is equipped to test and replace the seal on the radio.

- If your radio has been submersed in water, shake your radio well to remove any water that may be trapped inside the speaker grille and microphone port. Trapped water could cause decreased audio performance.
- If your radio's battery contact area has been exposed to water, clean and dry battery contacts on both your radio and the battery before attaching the battery to radio. The residual water could short-circuit the radio.
- If your radio has been submersed in a corrosive substance (for example, saltwater), rinse radio and battery in fresh water then dry radio and battery.
- To clean the exterior surfaces of your radio, use a diluted solution of mild dishwashing detergent and fresh water (for example, one teaspoon of detergent to one gallon of water).
- Your radio is designed to be submersible to a maximum depth of 2 m and a maximum submersion time of 120 minutes. Exceeding maximum limit may result in damage to your radio.

2.1

Specifications

General Specification

Table 2: IP Specification

IP Specification	Description
IP68	Allows your radio to withstand two meters of water for two hours, and adverse field conditions such as water drops, snow, dirt, grease, or other surface contaminants.

Table 3: Software

Parameter	Value
Operating System	Android™ 10
Google™ Certifications	Google Mobile Services Android Enterprise Recommended

Table 4: Hardware

Parameter	Value
Main Display	4.0" color display, 480 x 800 px Capacitive Touchscreen with Gorilla Glass

Parameter	Value
	Usable with gloves up to 4 mm thick
	Resistant to false actuation from fresh or salt water, snow, dirt, or grease
Top Display	1.05" Monochromatic LCD
Memory	RAM: 4 GB
	Internal Storage: 32 GB
	Expandable Storage (External): 128 GB microSD™ card
Card Slot	North America (NA): eSIM
	1 Nano SIM
	1 Micro SD
Camera	Rear: 13 MP
	Auto Focus
	High-Output LED Flash
	8x Digital Zoom
Sensor Platform	Hall Sensor
	Ambient Light Sensor
	Accelerometer
	Barometer
	Gyroscope
	E-Compass
User Interface	High Velocity User Interface: Large Touch Targets, Shallow Menu Hierarchy, Home Screen Information at a Glance, Integrated Android Applications
Mission Critical Buttons	Dedicated Push-to-Talk (PTT) button
	Dedicated Emergency button
	Three Programmable buttons
	On/Off/Volume knob
	Display Sleep/Wake button
	Channel Selector knob

Table 5: Audio

Parameter	Value
Audio Output Power at Rated	1 W (1% distortion)
Audio Output Power at Max	3 W
Audio Response (EIA)	+1, -3 dB
Hum and Noise	-40 dB (12.5 kHz channel)
	-45 dB (25 kHz channel)

Parameter	Value
Conducted Spurious Emissions (TIA603D)	-57 dBm
Audio Features	Adaptive Speaker Equalization
	Adaptive Dual Microphone Noise Suppression Intensity
	Adaptive Gain Control
	Adaptive Wind Noise Mitigation
	Adaptive Acoustic Feedback Suppressor
	Intelligent Audio
	IMPRES™ Audio
	Microphone Distortion Control
	User-Selectable Audio Profiles
Voice Interaction	Trill Enhancement
	Customizable Voice Announcements Voice Control: 13 Actions with Intuitive Commands

Table 6: Media

Parameter	Value
Supported Formats	H.263, H.264, MPEG-4 SP, VP8, JPEG (.jpg), GIF (.gif), PNG (.png), BMP (.bmp), WebP, (.webp) formats supported
Supported File Types	3GPP (.3gp), MPEG-4 (.mp4), WebM (.webm), (.mkv)
Video Recording Quality	1080p (FHD) at 30 fps

Table 7: Ruggedness

Parameter	Value
Ingress Protection	IP68 (2 meters, 2 hours)

Table 8: Security

Parameter	Value
Root Detection	Standard
Multi-Factor Authentication	Optional
Integrity Monitoring	Standard
Malware Blocking	Standard
Secure boot	Standard

Parameter	Value
Mobile Virtual Private Network	Optional

Table 9: Management

Parameter	Value
Device Management	RadioCentral™



NOTICE: Hazloc Protection

When properly equipped with Motorola UL-Approved battery, MOTOTRBO Ion is UL Approved to TIA-4950 for use in Hazardous Locations, Division 1, Class I, II, III, Groups C, D,E, F, G; Division 2, Class 1, Groups A, B, C, D, T3C. Tamb = -20 °C to +60 °C.

Connectivity Specifications

Table 10: LTE Connectivity

Parameter	Value
Supported Bands	North America (NA): B2, B4, B5, B7, B12, B13, B14, B17, B30, B48 (Private Band)
	International: 1, 2, 3, 4, 5, 7, 8, 20, 28, 38, 39, 40, 41
	UMTS1 for International: 850 Mhz, 900 Mhz, 1700 Mhz, 1900 Mhz, 2100 Mhz
Device Class	4
Certifications	NA: Verizon, AT&T, Bell Mobility
	International: TTA IoT for Korea

Table 11: DMR (MOTOTRBO)

Parameter	Value
Operational Systems	Digital and Analog Conventional
	Dual Capacity Direct Mode
	IP Site Connect
	Capacity Plus Single or Multi-Site
	Capacity Max
Frequency Bands	UHF (400–527 Mhz)
	Up to 1000 Channels
	Up to 250 Zones

Table 12: DMR Receiver

Parameter	Value
Analog Sensitivity (12dB SI-NAD)	0.16 uV
Digital Sensitivity (5% BER)	0.14uV

Parameter	Value
Intermodulation (TIA603D)	70 dB
Adjacent Channel Selectivity, (TIA603A)-1T	60 dB (12.5 kHz channel) 70 dB (25 kHz channel ¹)
Adjacent Channel Selectivity, (TIA603D)-2T	45 dB (12.5 kHz channel) 70 dB (25 kHz channel ¹)
Spurious Rejection (TIA603D)	70 dB

Table 13: DMR Transmitter

Parameter	Value
RF Output Power	High: 4 W Low: 1 W
4FSK Digital Modulation	12.5 kHz Data: 7K60F1D and 7K60FXD 12.5 kHz Voice: 7K60F1E and 7K60FXE Combination of 12.5 kHz Voice and Data: 7K60F1W
Digital Protocol	ETSI TS 102 361
Conducted/Radiated Emissions (ETSI)	-36 dBm < 1 GHz -30 dBm > 1 GHz
Adjacent Channel Power	60 dB (12.5 kHz channel) 70 dB (25 kHz channel ¹)
Frequency Stability	± 0.5 ppm

Table 14: Wi-Fi Connectivity

Parameter	Value
Standards Supported	802.11a/b/g/n/ac
Frequency Range	2.4 GHz, 5 GHz
Security	Supports WPA, WEP, WPA-2, WPA-3
Capacity	Up to 20 SSIDs

Table 15: Bluetooth Connectivity

Parameter	Value
Version	5.0 + LE + BR/EDR
Range	Class 1.5, ≤ 33 ft (10 m)

¹ Not available in United States (USA).

Parameter	Value
Simultaneous Connections	1x audio accessory and 1x data device

Table 16: GNSS and Location Tracking Connectivity

Parameter	Value
Time to First Fix, Cold Start	< 50 s
Time to First Fix, Hot Start	< 5 s
Horizontal Accuracy	< 16.5 ft (< 5 m)
GNSS	Built-in GNSS (GPS/GLONASS/BEIDOU/GALILEO/AGPS) Indoor Positioning

Battery Specifications

Table 17: Energy

Parameter	Value
Technology	IMPRES 2 Smart Battery
IMPRES 2 Smart Battery Technology Capacity	Standard: 2820 mAh Standard HazLoc: 2900 mAh High Capacity HazLoc: 4400 mAh

Table 18: Physical

Parameter	Value
Dimensions (H x W x D) With Standard Battery	5.6 in x 2.8 in x 1.2 in (143 mm x 70 mm x 29 mm)
Dimensions (H x W x D) With Standard Hazloc Battery	5.6 in x 2.8 in x 1.5 in (143 mm x 70 mm x 38 mm)
Dimensions (H x W x D) With High-Capacity Battery	5.6 in x 2.8 in x 1.6 in (143 mm x 70 mm x 41 mm)
Weight With Standard Battery	15 oz (414 g)
Weight With Standard Hazloc Battery	15 oz (439 g)
Weight High-Capacity Battery	17 oz (478 g)

Table 19: Regulatory

Parameter	Value
FCC ID	AZ489FT7133
IC ID	109U-89FT7133



NOTICE: Regulatory is only applicable for North America.

Chapter 3

Radio Overview



Table 20: Radio Overview

Label	Name	Description
1	Emergency button	Allows you to turn on or off the Emergency operations.
2	Channel Selector knob	Allows you to select channel.
3	LED Indicator	Provides operating status.
4	On/Off/Volume knob	Allows you to turn the radio on or off and adjust volume.
5	Top Display	Provides notification of an activity or event.
6	Holster Catch Feature	Allows you to secure holster to the radio.
7	Push-to-Talk (PTT) button	Allows you to execute voice operations (for example, Group Call and Private Call).
8	3-Dot Programmable Feature button	Programmable button of an assignable radio function.

Label	Name	Description
9	1-Dot Programmable Feature button	Programmable button of an assignable radio function.
10	2-Dot Programmable Feature button	Programmable button of an assignable radio function.
11	Holster Rail	Provides guideline for the placement of holster and radio.
12	Front Microphone	Allows your voice to be sent when PTT or voice operations are activated.
13	Touchscreen	The radio display screen.
14	Display Sleep/Wake button	Allows you to put the radio to Sleep or on Wake mode.
15	Speaker	Outputs all tones and audio that are generated by the radio (for example, features like keypad tones and voice audio).
16	Antenna	Provides the needed RF amplification when transmitting or receiving.
17	Accessory Connector	Allows you to connect accessories to your radio.
18	Rear Microphone	Noise Cancellation Microphone.
19	LED Flash	Provides flash light function.
20	Camera	Allows you to take photos, videos, or scan QR code.
21	Battery Latch	Allows you to lock or unlock battery from the radio.
22	Battery	Provides power source to your radio.
23	Charging Contacts	Charging point for the battery.

3.1

Programmable Buttons

You can program the programmable buttons as shortcuts to the following radio functions through RadioCentral (RC).



NOTICE: Contact your dealer for more information.

Table 21: Assignable Radio Functions

Function	Description
Active Site Search	Allows you to search for an active site.
Call Alert	Allows you to direct access to the contacts list and select the required contact to send call alert.
Channel Knob	Allows you to change channel.
Contacts	Provides direct access to the contacts list.

Function	Description
Current Site Information	Allows you to view current site information.
Flexible RX List	Allows you to enable or disable a dynamic Rx list. Provides you the flexibility to add or remove talkgroup members.
High/Low Power	Allows you to toggle between high and low power.
Intelligent Audio	Allows you to toggle intelligent audio to on or off.
Keyboard Wedge - Barcode Scan	Allows you to launch Scandit Keyboard Wedge application.
Mandown	Allows you to toggle the Man Down alarms to on or off.
Manual Dial For Private	Allows you to initiate Private Call by entering the subscriber ID.
Manual Site Roam	Allows you to start the manual site search.
Message	Allows you to access the Text Message feature in Digital mode and MDC Message feature in Analog mode through the radio menu (applicable to Display model only).
Mic AGC	Allows you to toggle the internal microphone automatic gain control (AGC) to on or off.
Monitor	Allows you to monitor a channel.
Neighboring Site Information	Allows you to access Neighboring Site Information.
Nuisance Delete	Allows you to temporarily remove an unwanted channel from the scan list, except the Selected Channel. The nuisance deleted channel will be restored into the scan list, for instance, when radio is powered off and back on again.
One Touch Access	Allows you to direct access to the predefined call features.
Permanent Monitor	Allows you to monitor a selected channel for all radio traffic until function is disabled.
Privacy	Allows you to toggle the privacy to on or off.
Radio Check	Allows you to check if the radio is active in the system.
Radio Enable or Disable	Allows a target radio to be remotely enabled or disabled.
Radio Name	Displays the radio alias on the radio display.
Recent Calls	Allow you to view recent calls.
Repeater or Talkaround	Allows you to toggle between using a repeater and directly communicating with another radio.
Ring Alert Type	Allows you to direct access the Ring Alert Type setting.

Function	Description
Scan	Allows you to toggle the scan to on or off.
Site Lock	Allows you to enable the site lock to search only in current site or disable the site lock to search in other sites as well.
Status	Allows you to select the status list menu.
Switch Speaker	Allows you to toggle the external audio feature on and off. External Audio re-routes the speaker audio from the attached Accessory to the internal speaker.
Tight/Normal Squelch	Allows you to toggle between tight or normal squelch (applicable to Analog mode only).
Toggle AF Suppressor	Allows you to toggle the AF Suppressor feature to on or off (applicable to Digital mode only).
Toggle Call Priority Level	Allows you to enable your radio to enter Call Priority Level High or Normal.
Trill Enhancement	Allows you to toggle the trill enhancement to on or off.
TX Interrupt Remote Dekey	Allows you to stop an on-going voice call by dekeying the transmitting radio or terminate the repeater call hang time in order to free up the channel.
Unassigned	Indicates that the button function has not yet assigned.
Voice Control Activation	Allows you to initiate Voice Control commands.
Voice Operating Transmission (VOX)	Allows you to toggle the VOX to on or off.
Zone Selection	Allows you to select from a list of zones.

3.2

Voice Control

Voice Control allows you to manage your radio and perform information lookups using voice commands. This feature is purpose-built for better communication and is active when you press and hold the programmed **Voice Control** button and speak the commands.



NOTICE:

- This feature is available in North America only.
- Voice Control is available in English language only.

You are able to operate the radio with your voice using the following commands.

Table 22: Voice Control Commands

Feature	Examples
Zone and Channel	To identify your current zone and channel, say the following commands: <ul style="list-style-type: none"> • "Zone and channel"

Feature	Examples
	<ul style="list-style-type: none">• "What is my zone and channel"• "Current zone and channel"• "What is my current zone and channel" <hr/> <p>To change to a new zone and channel, say the following commands:</p> <ul style="list-style-type: none">• "Zone <Zone Name>, channel <Channel Name>"• "Zone <Zone Name> and channel <Channel Name>"• "Zone to <Zone Name>, channel to <Channel Name>"• "Zone to <Zone Name> and channel to <Channel Name>"• "Change zone to <Zone Name>, channel to <Channel Name>"• "Change zone to <Zone Name> and channel to <Channel Name>"• "Change zone to <Zone Name>, channel <Channel Name>"• "Change to zone <Zone Name>, channel <Channel Name>"• "Change to zone <Zone Name> and channel <Channel Name>"• "Go to zone <Zone Name>, channel <Channel Name>"• "Go to zone <Zone Name> and channel <Channel Name>"• "Switch zone to <Zone Name>, channel to <Channel Name>"• "Switch zone to <Zone Name> and channel to <Channel Name>"• "Switch to zone <Zone Name>, channel <Channel Name>"• "Switch to zone <Zone Name> and channel <Channel Name>"
Zone	<p>To identify your current zone, say the following commands:</p> <ul style="list-style-type: none">• "Zone"• "What is my zone"• "Current zone"• "What is my current zone" <hr/> <p>To change to a new zone, say the following commands:</p> <ul style="list-style-type: none">• "Zone <Zone Name>"• "Change zone to <Zone Name>"• "Change to zone <Zone Name>"• "Go to zone <Zone Name>"• "Switch zone to <Zone Name>"• "Switch to zone <Zone Name>"

Feature	Examples
Channel	<p>To identify your current channel, say the following commands:</p> <ul style="list-style-type: none">• "Channel"• "What is my channel"• "Current channel"• "What is my current channel" <hr/> <p>To change to a new channel, say the following commands:</p> <ul style="list-style-type: none">• "Channel <Channel Name>"• "Change channel to <Channel Name>"• "Change to channel <Channel Name>"• "Go to channel <Channel Name>"• "Switch channel to <Channel Name>"• "Switch to channel <Channel Name>"
Volume	<p>To identify the volume level of your radio, say the following commands:</p> <ul style="list-style-type: none">• "Volume"• "What is my volume"• "Current volume" <hr/> <p>To change the volume level of your radio, say "Volume <Volume Level>". The available commands and their respective volume levels are as follows:</p> <ul style="list-style-type: none">• <Low>, <min>, or <minimum> – 10%• <Medium> – 50%• <High>, <max>, or <maximum> – 100%• <1> to <10> – 10% to 100%
Battery	<p>To identify your battery level, say the following commands:</p> <ul style="list-style-type: none">• "Battery"• "What is my battery"• "Battery check"• "Battery level"• "What is my battery level"• "Battery status"• "What is my battery status"
Time	<p>To identify current time, say the following commands:</p> <ul style="list-style-type: none">• "Time"• "Current time"• "Time check"• "What is the time"

Feature	Examples
Home Channel	<ul style="list-style-type: none">• "What time is it" <p>To change to your home channel, say the following commands:</p> <ul style="list-style-type: none">• "Home channel"• "Change to home channel"• "Go to home channel"• "Switch to home channel"
Scan	<p>To start or stop scanning, say the following commands:</p> <ul style="list-style-type: none">• "Start scan"• "Stop scan"• "Start scanning"• "Stop scanning"
Cancel Last Command	<p>To cancel your previous command, say "Cancel".</p> <p> NOTICE: Cancel command works within a five-second window after the last command.</p>

Chapter 4

System Overview

System overview explains what type of systems and modes available in the radio.

4.1

Capacity Max

Capacity Max is MOTOTRBO control channel based trunked radio system.

MOTOTRBO digital radio products are marketed by Motorola Solutions primarily to business and industrial users. MOTOTRBO uses the European Telecommunications Standards Institute (ETSI) Digital Mobile Radio (DMR) standard, that is, two-slot Time Division Multiple Access (TDMA), to pack simultaneous voice or data in a 12.5 kHz channel (6.25 kHz equivalent).

4.2

Conventional Analog and Digital Modes

Each channel in your radio can be configured as a conventional analog or conventional digital channel.

Certain features are unavailable when switching from digital to analog mode, whereas some are available in both.

There are minor differences on how each feature works but they do not affect the performance of your radio.

4.3

IP Site Connect

This feature allows your radio to extend conventional communication beyond the reach of a single site by connecting to different available sites by using an Internet Protocol (IP) network.

When the radio moves out of range from one site and into the range of another, the radio connects to the repeater of the new site to send or receive calls or data transmissions. This is done either automatically or manually depending on your settings.

In an automatic site search, the radio scans through all available sites when the signal from the current site is weak or when the radio is unable to detect any signal from the current site. The radio then locks on to the repeater with the strongest Received Signal Strength Indicator (RSSI) value.

In a manual site search, the radio searches for the next site in the roam list that is currently in range but which may not have the strongest signal and locks on to the repeater.



NOTICE: Each channel can only have either Scan or Roam enabled, not both at the same time.

Channels with this feature enabled can be added to a particular roam list. The radio searches the channels in the roam list during the automatic roam operation to locate the best site. A roam list supports a maximum of 16 channels, including the selected channel.



NOTICE: You cannot manually add or delete an entry in the roam list. Contact your dealer for more information.

4.4

Capacity Plus

Capacity Plus is a cost effective and entry-level digital trunked system. It expands the capacity and extends the coverage for single and multi-sites. The single and multi-sites dynamic trunking offers better capacity and coverage.



NOTICE: If you try to access a feature not applicable to Capacity Plus–Single-Site or Capacity Plus–Multi-Site by using a programmable button, you hear a negative indicator tone.

Capacity Plus–Single-Site

Capacity Plus–Single-Site is a single-site trunking configuration of the MOTOTRBO radio system, which uses a pool of channels to support hundreds of users and up to 254 groups.

This configuration allows your radio to efficiently utilize the number of available programmed channels while in Repeater Mode.

Your radio also has features that are available in conventional digital mode, IP Site Connect, and Capacity Plus.

Capacity Plus–Multi-Site

Capacity Plus–Multi-Site is a multi-channel trunking configuration of the MOTOTRBO radio system, combining the best of both Capacity Plus and IP Site Connect configurations. It is also known as Linked Capacity Plus.

It allows your radio to extend trunking communication beyond the reach of a single site, by connecting to different available sites which are connected with an IP network. It also provides an increase in capacity by efficiently utilizing the combined number of available programmed channels supported by each of the available sites.

When your radio moves out of range of one site and into the range of another, it connects to the repeater of the new site to send or receive calls or data transmissions. Depending on your settings, this is done automatically or manually.

Automatically

Your radio scans through all available sites when the signal from the current site is weak or unable to detect any signal and locks on to the repeater with the strongest RSSI value.

Manually

Your radio searches for the next site in the roam list that is currently in range which may not have the strongest signal, and locks on to it.

Any channel with Capacity Plus Multi-Site enabled can be added to a roam list. Your radio searches these channels during the automatic roam operation to locate the best site.



NOTICE: You cannot manually add or delete an entry in the roam list.

4.5

Direct Mode or Dual Capacity Direct Mode

If within the customer's required coverage area, any system user can directly communicate with all of the other system users with just the output power of the transmitter in their portable or mobile radio, then a direct mode or dual capacity direct mode system can be used.

Direct Mode or Dual Capacity Direct Mode (DCDM) is direct radio-to-radio communication for systems that do not use a repeater. When radios operate in direct mode or dual capacity direct mode, the radios always transmit and receive on the same frequency. Direct mode and dual capacity direct mode provide similar services to the end users, with the exception that dual capacity direct mode is only available in digital mode, and supports two simultaneous voice or data paths on a 12.5 kHz bandwidth

channel while direct mode supports only one. Additionally, there are some minor differences. For example, dual capacity direct mode channels may not be used as GPS revert channels.

The radios are not limited to one direct mode/dual capacity direct mode frequency. They can be programmed to have different frequencies, which are selectable with the channel selector knob.

Direct mode or dual capacity direct modes do not need over-the-air hang time for voice calls. The radio has an internal call ("talk back") timer. The channel access method used before the call timer expires is impolite, since the radio is still a member of an active call. This is independent of the Channel Access selection for call initiation (polite or impolite).

Chapter 5

Getting Started

Getting Started provides instructions to prepare your radio for use.

5.1

Inserting or Removing MircoSD Card

Procedure:

- 1 Slide the battery latch into unlock position.
- 2 Remove the battery from the slot at the bottom of the radio.
- 3 Remove the microSD card cover and the microSD card tray.
- 4 Perform one of the following actions:
 - To insert, place the microSD card into the tray.
 - To remove, take the microSD card out from the tray.

5.2

Inserting or Removing SIM Card



NOTICE: This task is not applicable to eSIM.

Your radio supports private or public SIM card.

Procedure:

- 1 Slide the battery latch into unlock position.
- 2 Remove the battery from the slot at the bottom of the radio.
- 3 Remove the SIM card cover and the SIM card tray.
- 4 Perform one of the following actions:
 - To insert, place the SIM card into the tray.
 - To remove, take out the SIM card from the tray.

5.3

Attaching or Detaching the Battery

Attaching the Battery

Procedure:

- 1 Fit the battery into the slot at the bottom of the radio.
- 2 Push the top of the battery down until the latch snaps into place.

Detaching the Battery

Procedure:

- 1 Slide the battery latch into unlock position.
- 2 Remove the battery from the slot at the bottom of the radio.

5.4

Attaching or Detaching the Accessory Connector Cover

To prevent damage to the accessory connector, shield it with the connector cover when not in use.

Attaching the Accessory Connector Cover

Procedure:

- 1 Insert the hooked end of the cover into the slot above the connector.
- 2 Press the top of the cover down to seat it in the slot.
- 3 Rotate the thumbscrew clockwise to tighten the cover.

Detaching the Accessory Connector Cover

Procedure:

- 1 Rotate the thumbscrew counterclockwise until it disengages from the radio.
- 2 Rotate outwards and lift the connector cover to disengage it from the radio.

5.5

Attaching or Detaching the Antenna

Attaching the Antenna

Procedure:

- 1 Set the antenna in the receptacle.
- 2 Turn the antenna clockwise.

Detaching the Antenna

Procedure:

- 1 Turn the antenna counterclockwise.
- 2 Remove the antenna from the receptacle.

5.6

Charging the Battery

Your radio does not show charging icon or LED indication on the front or top display during charging. The charging based estimation is with 25% granularity (5% 25%, 50%, 75%, 100%). The radio front display shows 50% charging when the radio powers up, and returns to normal battery percentage indicator after the synchronization completes.

Procedure:

- 1 Turn off the radio.
- 2 Place the radio in a Motorola Solutions approved charger.



The charger LED illuminates.



NOTICE:

- If the charger LED blinks in red when charging, reinsert your radio.
- If the charger detects the new IMPRES battery, it automatically starts initialization. Initialization is the first calibration and reconditioning of an IMPRES battery. For more information about Motorola Solutions approved charger, see Manual Part Number: **MN006348A01** at <https://learning.motorolasolutions.com/>.

- 3 To remove the radio from the charger, pull the radio upwards.



NOTICE:

- Your radio takes approximately six to ten seconds to update the battery information once the radio is removed from the charger.
- For more information, see [Battery Information on page 49](#).

5.7

Turning the Radio On or Off

Turning the Radio On

Procedure:

Rotate the **On/Off/Volume** knob clockwise until a click sounds.

Turning the Radio Off

Procedure:

Rotate the **On/Off/Volume** knob counterclockwise until a click sounds.

5.8

Holding Your Radio While Transmitting Audio

Procedure:

- 1 When using high audio, hold your radio vertically with the top microphone 5–10 cm away from your mouth.
- 2 Speak into the top microphone.



NOTICE: Do not speak facing the bottom or the back of your radio.

- 3 Listen through speaker.
- 4 Keep the antenna at least 2.5 cm from your head and body.

The following shows the correct way of holding your radio while transmitting audio.



5.9

Adjusting the Volume

Procedure:

- 1 Perform one of the following actions:
 - To increase the volume, turn the **On/Off/Volume** knob clockwise.

- To decrease the volume, turn the **On/Off/Volume** knob counterclockwise.



NOTICE:

Your radio can be programmed to have a minimum volume offset where the volume level cannot be lowered past the programmed minimum volume.

Adjusting the volume actions is applicable for both Long Term Evolution (LTE) and Land Mobile Radio (LMR) volume control.

5.10

Removing Camera Lens Protective Cover

Procedure:

Lift the protective film from the camera lens.

5.11

Using the Carry Holster

Inserting the Radio into the Carry Holster

Procedure:

- 1 Insert the radio with the display screen facing the carry holster.
- 2 Push the radio towards the carry holster until it clicks in place.

Removing the Radio from the Carry Holster

Procedure:

- 1 Press the tab to release the radio from the carry holster.
- 2 Remove the radio from the carry holster.

5.12

On-Screen Keyboard Overview

Use the keyboard in portrait or landscape orientation to enter alphanumeric text on your radio. The keyboard supports auto-capitalization and word suggestions in the Messaging feature.

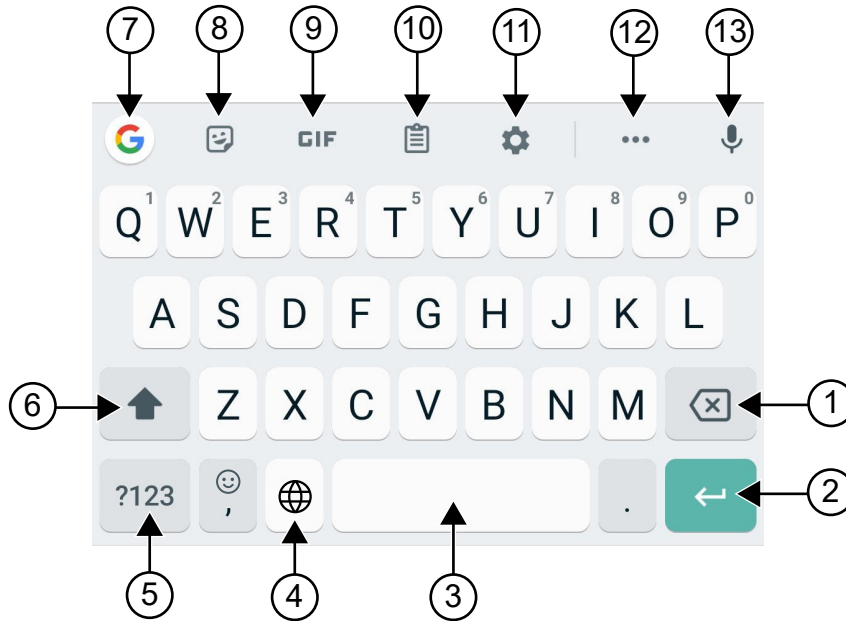



Table 23: On-Screen Keyboard Overview

No.	Name	Description
1	Backspace	To delete a character.
2	Enter	To go to the next line.
3	Spacebar	Tap to insert space. Double-tap to insert a period.
4	Globe	To change the keyboard language.  NOTICE: Only applicable if your radio has more than one language.
5	?123	Tap to input numbers, punctuation, or symbols.
6	Caps Lock	Tap to type in uppercase. Double-tap for caps lock.
7	Google Search	Tap to perform Google search using Chrome.
8	Stickers	Tap to access Stickers.
9	GIF	Tap to access GIF.
10	Clipboard	Text copied will automatically show here.
11	Settings	Tap to access Gboard Settings.
12	More	Tap to view more features.

No.	Name	Description
13	Text-to-Speech	Tap to access Text-to-Speech.







NOTICE: Based on the language settings of your radio, you can tap and hold a character to input alternate characters.

5.13

Touchscreen Navigation

Table 24: Touchscreen Actions

Action	Results
<p>Tap</p> 	<p>You can tap to perform the following actions:</p> <ul style="list-style-type: none"> • Select items on the screen • Type letters and symbols using the onscreen keyboard • Press on-screen buttons
<p>Tap and hold</p> 	<p>You can tap and hold to perform the following actions:</p> <ul style="list-style-type: none"> • Drag an application on the home screen to move it to a new location or to remove it • Create a shortcut of an application on the home screen • At an empty area of the home screen, tap and hold to launch a menu to select wallpapers, widgets and Home settings
<p>Swipe</p> 	<p>You can move your finger up, down, left, or right on the screen to perform the following actions:</p> <ul style="list-style-type: none"> • Unlock the screen • View additional home screens • View additional application icons in the Launcher window • View more information on an application screen
<p>Double-tap</p>	<p>You can tap twice on a webpage, map, or other screen to zoom in and out.</p>

Action	Results
 An icon showing a hand with the index finger touching a circular target. Three small green shapes radiate from the point of contact, indicating a tap or click action.	
Pinch	In some applications, you can zoom in and out by placing two fingers on the screen and pinching them together (to zoom out) or spreading them apart (to zoom in).
 An icon showing a hand with the thumb and index finger pinching together. A circular target is centered between the fingers, and three green starburst shapes radiate from it, indicating a zoom or pinch action.	

Chapter 6

Home Screen Overview

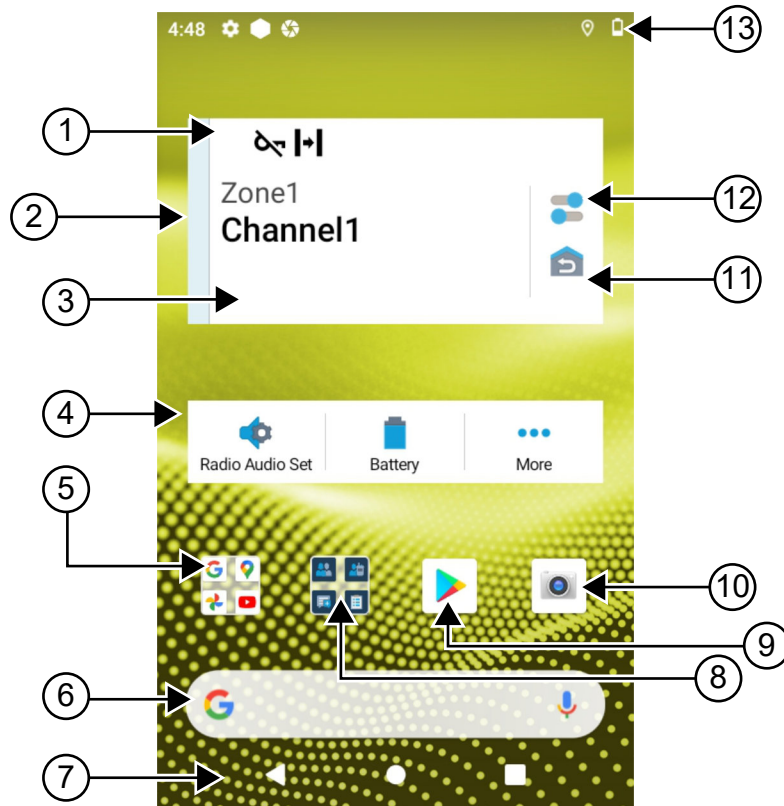



Table 25: Home Screen Overview

No.	Name	Description
1	Channel Status Icons	Provides information or status specific to the selected channel.
2	Light Bar	Reflects the active call state of the radio.
3	Radio Control Widget	Displays channel errors, trunking statuses, call states, and notifications. Allows you to change zone and channel from the home screen.
4	Menu Feature Launcher Widget	Displays the top three priority features provisioned in the RadioCentral™. The  More option appears if more than three priority features are provisioned in the RadioCentral.

No.	Name	Description
		The  More option contains all other programmed menu items.
5	Google Folder	A folder that keeps all the Google applications.
6	Google Search bar	A shortcut widget used to perform Google search using Google Chrome.
7	Back button	Allows you to return to previous screen or exit application windows.
	Home button	Allows you to return to home screen.
	Overview button	Allows you to view a list of applications that are currently active on your radio.
8	M-Apps Folder	<p>M-Apps folder contains Motorola Solutions applications:</p> <ul style="list-style-type: none"> • M-Contacts • M-Dialer • M-Menu • M-Messenger • M-Radio Control • M-Shift Manager <p>If you open another application, M-Apps closes automatically. If you press the Overview softkey, M-Apps does not appear in Overview.</p>
9	Google Play	Google Play is your entertainment unbound.
10	Camera	Allows you to take photos and videos.
11	Home Channel Revert	Allows you to revert to the Home Channel or Talkgroup.
12	Radio Quick Settings	Allows you to quickly toggle the radio communication settings. The settings are channel specific.
13	Status Bar	Status icons appear in the status bar to provide device status and feature notifications.

6.1

Shift Manager Widget

The Shift Manager Widget displays the status of the radio with the Sign In ID. This widget allows you to send the operational status directly from the home screen.

Figure 1: Shift Manager Widget

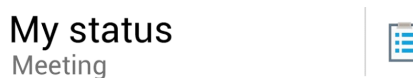

You are able to sign in or sign out with your login ID and view the status in the widget. The status is only available when your current channel is using Capacity Max systems with status list assigned. When the sign in is successful, the first line of the widget displays the alias or ID of the user, whereas the second line of the widget displays the current status of the user.

When secure sign in is enabled, the user login ID or alias is not visible on the widget for security purposes.

6.1.1

User Login Feature

You can login the radio with your login ID and send status to your required contacts.

If the current user is not you, you can logout from the account and login to your own login ID.

6.1.1.1

Logging In to Automatic Registration Service

Procedure:

- 1 Tap  **Shift Manager launcher**→**User Login**.
- 2 Perform one of the following actions:
 - To log in with an existing ID, tap your ID.
 - To log in with a new ID, tap **Login with new ID**→<preferred User Login ID>→ **Done**. ✓
- 3 While sign in is in progress, tap **Hide**.

When login is completed, a message shows `Login Success` and the **Shift Manager Widget** shows the login ID.

If secure sign in is enabled, the login ID is not visible on the widget for security purposes.

6.1.1.2

Logging Out of Automatic Registration Service

Procedure:

- 1 Tap  **Shift Manager Launcher**→<your ID>→**Yes**.
- 2 Perform one of the following actions:
 - To clear the private data, tap **Yes**.
 - To keep your private data, tap **No**.

6.1.2

Managing Operational Status

Procedure:

- 1 Tap  **Shift Manager Launcher**.
- 2 Select the available status.

The display shows `Sending Status`.

When the acknowledge is received, the display shows `Acknowledge received` and the status in the Shift Manager Widget is updated.

When the status is denied from the system, the displays shows *Denied Status* and the last acknowledged status remains in the Shift Manager Widget.







NOTICE: When the status is denied, tap **Tap to Retry** in the Denied Status screen or **Close** to exit screen.

6.1.3

Sending Status

Procedure:

Perform one of the following actions:

Option	Actions
Sending status to a contact	a Tap  Shift Manager Launcher → My Status →<required status>→<required contact>.
Sending status through M-Contacts	a From the menu, tap  M-Contacts . b Tap <required contact>→ Status →<required status>.
Sending status through M-Dialer	a From the menu, tap  M-Dialer . b Enter <required numbers>, and select  More Options → Status → Close . c Tap Status →<required status>.

6.2

Status Indicators

Status Indicators explain the Icons and LED indicators used in your radio.



6.2.1









Status Icons

These icons appear at the status bar to provide device-specific information or status.



NOTICE: If the following icons are not visible on your radio, enable it from the radio  Settings.





Icon	Name	Description
 (Front display)  (Top display)	Battery	Indicates the remaining battery level of the radio. The icon blinks when the battery level drops to 10% or lower.











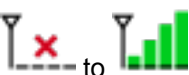

Icon	Name	Description
	Bluetooth On	Steady – Bluetooth is on and ready for Bluetooth connection. Inverted – Bluetooth is connected to an external Bluetooth device.
	Location	Location is enabled and its signal is available.
	No SIM	SIM card is not inserted or detected.
	LTE Network Strength	The radio is connected to an LTE network. The number of bars represents the signal strength of the LTE network.
	LTE No Service	The radio is not connected to an LTE network.
	Data Disabled	The radio is connected to an LTE network but the data is disabled.
	Notification (Top display only)	The radio receives notification of an activity or event.
	Time	Indicates the current time.
	Wi-Fi	The radio is connected to a Wi-Fi network. The number of bars represents the signal strength of the Wi-Fi network.

6.2.2

Radio Control Widgets Icons

These icons appear at the Radio Control Widget to provide information or status of LMR-specific features.

Icon	Name	Description
	Call Priority High	Allows the system to preempt one of the ongoing non-priority calls and initiate the requested high priority call when all channels are busy.
	Dynamic Group Number Assignment (DGNA)	Allows the console to assign and remove a new talkgroup from your radio over the air.
	Direct	The radio is configured for direct radio-to-radio communication in conventional operation.
	High Volume Data	The radio is receiving high volume data and the channel is busy.
	Monitor	The selected channel is being monitored in conventional operation.

Icon	Name	Description
	Power Level	Off – The radio is set at high power. On – The radio is set at low power.
	Response Inhibit	Prevent your radio from responding to any incoming transmissions.
	Receiving	The radio is receiving a call or data.
	Received Signal Strength Indicator (RSSI)	The number of bars represents the received signal strength of the current site in trunking and conventional mode.
	Roaming	Site Roaming feature is enabled.
	Transmit Inhibit	The radio is blocking all transmissions.
	Scan	The radio is scanning a scan list.
	Scan Priority 1or Scan Priority 2	Blinking Dot- The radio is in Scan Priority 1. Steady Dot - The radio is in Scan Priority 2.
	Secure	Blinking – The radio is receiving an encrypted voice call. Steady – The radio is operating in a secure channel.
	Shared Frequency	The radio is locked, allowing control channel to be shared.
	Transmitting	The radio is transmitting a call or data.
	Unsecure	The radio is operating in an unsecure channel.
	Voice Operating Transmission (VOX)	Allows you to initiate hands-free voice-activated calls on a programmed channel.

6.2.3 LED Indicators

The LED indicates the types of behavior of your radio.



LED Behavior	Description
Blinking Red	Radio is transmitting in low battery state or indicating battery mismatch.

LED Behavior	Description
Double Blinking Red	Radio is receiving an emergency transmission.
Rapidly Blinking Red	Radio has failed the self-test upon powering up and is out of range.
Solid Green	Radio is powering up and transmitting.
Blinking Green	Radio firmware upgraded successfully.
Double Blinking Green	Radio is receiving a privacy-enabled call or data.
Solid Yellow	Radio is entering Permanent Monitor state.
Blinking Yellow	Radio is performing scan.
Rapidly Blinking Yellow	Radio is receiving Call Alert.

6.2.4

Backlight Indicators

The top display backlight indicates the types of behavior of your radio. You can configured the backlight timer settings to your preferred time or disable it.

Backlight Behavior	Description
<p>White</p> 	<p>When radio receives Over-the-Air activity, or user input such as turning the channel selector knob and after pressing the PTT or side button.</p>
<p>Orange</p> 	<p>When radio initiates or receives Emergency Alarm or Call.</p>
<p>Red</p> 	<p>When radio is on the following critical alerts:</p> <ul style="list-style-type: none"> • Low Battery • Out of Range • Inability to establish a full connection with the system. • Inability to authenticate or register with the system. • Lost GPS signal or GPS function fails.
<p>Green</p>	<p>When radio receives the following calls:</p> <ul style="list-style-type: none"> • Private Call

Backlight Behavior	Description
	<ul style="list-style-type: none"> • Call Alert • Selective Call • Entering Geofence

6.2.5

Lightbar Indicators

The Lightbar Indicator indicates the active call state of the radio.

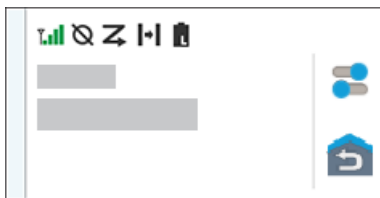
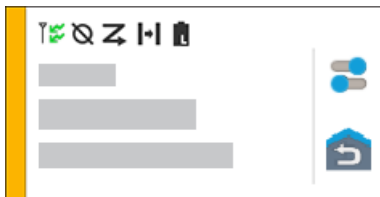
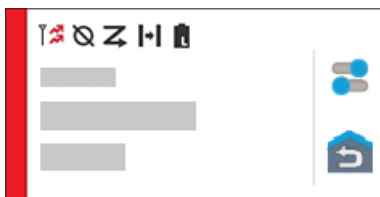
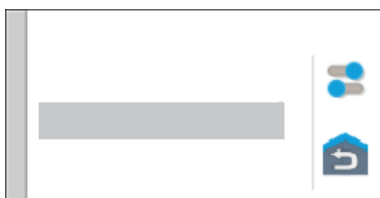
Color	Call State
Light Blue 	Open/Standby
Yellow 	Receiving Call
Red 	Transmitting Call
Gray 	Unprogrammed

Chapter 7

General Radio Settings

This section explains the general settings that you can adjust on your radio.

7.1

Accessing Radio Settings



Procedure:

- 1 To access radio settings, perform one of the following actions:
 - From home screen, swipe up.
 - Swipe down the notification panel.
- 2 Tap  **Settings**.

7.2

Creating Radio Settings as Shortcut in Home Screen

Procedure:

- 1 Locate  **Settings**.
- 2 Long press and drag  **Settings** to home screen.

7.3

Adjusting Display Brightness

Procedure:

Swipe down the notification panel and perform one of the following actions:



- To set a custom brightness level, drag the **Brightness Slider**.
- To automatically adjust the screen brightness based on the lighting conditions, tap **Auto Brightness**.

7.4

Turning On or Off Dark Theme

Procedure:

Perform one of the following actions:

- Swipe down the notification panel, tap  **Dark theme**.
- From  **Settings**, tap **Display**→**Dark theme**.

7.5

Setting the Clock

Procedure:

- 1 From  **Settings**, tap **Clock**.
- 2 Perform one of the following actions:

Option	Actions
Toggling 24-hour format on or off	Tap Use 24-hour format .
Toggling automatic time zone on or off	Tap Set Automatic .
Select time zone manually	<ol style="list-style-type: none">a Toggle Set Automatic to off.b Tap Select Time Zone.

7.6

Setting the Front Display Timer

This setting determines the period before the front display dims and turns off due to inactivity.

Procedure:

From  **Settings**, tap **Display**→**Front Display Timer**→<required period>.

7.7

Screen Lock

You can set your radio screen to lock automatically by specifying a pattern, PIN, or a password to keep your data secure.



IMPORTANT: If your radio screen lock option is set to **None** or **Swipe**, your data is not secured and can be accessed by anyone.

When your radio is on, you can lock your radio by pressing the **Display Sleep/Wake** button, and unlock by providing a pattern, PIN or a password.

If you did not specify a pattern, PIN, or a password you can also unlock your radio by swiping up the screen, or only by pressing the **Display Sleep/Wake** button if no locking option was set.

When your radio is locked, the cellular network signal, phone calls, notification of new messages, missed calls, and upcoming appointments are still available and can be received.

You can also set your radio to automatically lock after a specified time.

7.7.1

Unlocking Screen

Procedure:

- 1 Press the **Display Sleep/Wake** button.
- 2 Swipe up the home screen.
- 3 Perform one of the following actions:

Option	Actions
Unlocking the screen with pattern	Draw the specified pattern on the screen using your finger.
Unlocking the screen with a PIN or password	<p>a Enter your pin or password.</p> <p>b Tap  Save.</p>

7.8

Setting Languages

Procedure:

From  **Settings**, tap **Languages**→<*required Languages*>.

If the selected language is not supported by the Land Mobile Radio (LMR) setting, the selected language will revert to English whenever your radio operates in LMR setting.

7.9

Audio Settings

This section contains information on Audio Settings for Long Term Evolution (LTE) and Land Mobile Radio (LMR) system.

If there is concurrent audio coming from both LTE and LMR system, your radio prioritizes the audio from LMR system.

Depending on your radio Audio Settings when using a microphone, the LTE Audio may go on silent.

7.9.1

Turning Do Not Disturb On or Off

The do not disturb setting allows you to mute alarms, reminders, events, messages, and calls.

Turning Do Not Disturb On

Procedure:

Perform one of the following actions:

- Swipe down the notification panel, tap **Do Not Disturb**.
- From  **Settings**, tap **Sound**→**Do Not Disturb**→**Turn On Now**.

Turning Do Not Disturb Off

Procedure:

Perform one of the following actions:

- Swipe down the notification panel, tap **Do Not Disturb**.
- From  **Settings**, tap **Sound**→**Do Not Disturb**→**Turn Off Now**.

7.9.1.1

Setting Do Not Disturb

Procedure:

- 1 From  **Settings**, tap **Sound**→**Do Not Disturb**.
- 2 Perform one of the following actions:



Option	Actions
Setting Do Not Disturb Exceptions for Calls	<ol style="list-style-type: none"> a Tap Calls. b Set the exception for the following options: <ul style="list-style-type: none"> • Allow Call • Starred Calls • Allow Repeat Callers
Setting Do Not Disturb Exceptions for Messages	<ol style="list-style-type: none"> a Tap SMS, MMS and messaging apps. b Tap Allow messages.
Setting Do Not Disturb Exceptions for Other Features	<ol style="list-style-type: none"> a Tap See all exceptions. b Set the exception for the following options: <ul style="list-style-type: none"> • Allow Alarms • Play Media Sounds • Allow Touch Sounds • Allow Reminders • Allow Events
Setting Restriction for Notifications	<ol style="list-style-type: none"> a Tap Restrict Notifications. b Set the restriction for the following options: <ul style="list-style-type: none"> • No sound from notifications • No visuals or sound from notifications • Custom
Setting Default Duration for Do Not Disturb	<ol style="list-style-type: none"> a Tap Default Duration. b Perform one of the actions: <ul style="list-style-type: none"> • Tap Until you turn off. • Tap and edit the <i><required duration></i>. • Tap Ask every time.

7.9.2

Accessing Radio Audio Settings

Procedure:



- 1 Perform one of the following actions:

- From the Menu Feature Launcher Widget, tap  **More**→**Radio Audio Settings** .
 - From  **Settings**, tap **Sound**→**Radio Audio Settings**.
- 2 To change the radio audio settings, select the following options:
- **Audio Preference**
 - Default
 - Level 1
 - Level 2
 - Level 3
 - Treble Boost
 - Mid Boost
 - Bass Boost
 - **Noise Suppressor**
 - Disabled
 - Basic
 - Enhanced Auto (Default)
 - **AF Suppressor**
 - **Intelligent Audio**
 - **Mic AGC**

7.9.2.1

Setting Audio Preference

Procedure:

- 1 Perform one of the following actions:
 - From the Radio Control Widget, tap  **Radio Quick Settings**→**Audio Preference**.
 - From the Menu Feature Launcher Widget, tap  **More**→**Audio Preference**.
- 2 Perform one of the following actions:
 - To disable the previous selected Audio Preference and return to the default factory settings, tap **Default**.
 - For audio profiles that compensate noise-induced hearing loss in adults above 40 years old, tap **Level 1**, **Level 2**, or **Level 3**.
 - If you prefer audio profiles with tinnier, more nasal, or deeper sounds, tap **Treble Boost**, **Mid Boost**, or **Bass Boost**.

7.10

Airplane Mode

The Airplane Mode disables your radio's ability to communicate over radio-frequency signal transmission. When Airplane Mode is enabled, Bluetooth and Wi-Fi connections automatically turn off.



NOTICE: You can turn on Bluetooth, GPS, and Wi-Fi connections manually during Airplane Mode.

When you are in Airplane Mode, the following occurs:

- The transmit inhibit automatically turns on.
- For Capacity Max, the transmitter and receiver is disabled.
- For non-Capacity Max, only the transmitter is disabled.

You will face the following scenarios:

- You cannot receive PTT calls and messages.
- You cannot receive alerts from others.

7.10.1

Entering Airplane Mode

Procedure:

Perform one of the following actions:

- Swipe down the notification panel, tap **Airplane Mode**.
- From  **Settings**, tap **Network & internet**→**Airplane Mode**→**On**.

Your radio shows the **Airplane mode** icon in the **Status** bar.

For Capacity Max, your radio displays an informative dialog message.

7.11

USB Desense

When your radio is connected to another device using a USB cable, any receiving and transmitting activities are disabled.

You will face the following scenarios:

- You can only control the volume using **Volume** knob.
- You cannot press the **PTT** button.
- You cannot tap the **Menu Feature Launcher Widget**.

For Capacity Max system, if you enable the airplane mode and disable the USB Desense, your radio displays the following indications:

- Airplane mode and USB desense informative dialog boxes.
- Airplane mode icon.

7.12



Battery

7.12.1

Viewing Battery IMPRES 2 Information

Procedure:

Perform one of the following actions:

- From  **Settings**, tap **Battery**→**Battery IMPRES Info**.
- From the Menu Feature Launcher Widget, tap  **More**→**Battery Info**.

Your radio display the battery conditions. For more information, refer *Battery Information*.

7.12.1.1

Battery Information

Battery information displays the current status of your battery. Depending on the battery conditions, your radio shows the following information.

Battery Condition	Information Display on Radio
Good Condition	<ul style="list-style-type: none"> • Remaining Capacity • First Used • Service Life • Kit Number
Radio is inserted into the charger during ON state	Battery needs recondition
Battery Needs Recondition	
Wrong Battery	<ul style="list-style-type: none"> • The top display shows <code>WRONG BATT.</code> • Battery IMPRES info displays <code>Wrong Battery.</code> • The display shows Wrong Battery notification. • Upon powering up your radio, the display shows Wrong Battery dialog box.
Radio is turned on in the charger	Unknown Battery
Unknown	

7.12.2

Setting Battery Saver

Procedure:

- 1 From  **Settings**, tap **Battery**→**Battery Saver**.
- 2 Perform one of the following actions:

Option	Actions
Setting a schedule for battery saver	a Tap Set a schedule . b Set the <i><required time></i> .
Toggling automatic battery saver off when fully charged	Toggle Turn off when fully charged .
Turning on battery saver manually	Tap TURN ON NOW .
Turning off battery saver manually	Tap TURN OFF NOW .

7.12.3

Turning Battery Percentage On or Off

Turning Battery Percentage On

Procedure:

From  **Settings**, tap **Battery**→**On**.

The front radio display shows the current percentage of the battery.

Turning Battery Percentage Off

Procedure:

From  **Settings**, tap **Battery**→**Off**.

The current percentage of the battery on the front radio display disappears.

Chapter 8

About Device

You can view details about your device and access **Radio Advanced** for more information.

You can view the following details in **About Device**:

- Device name
- Phone number (SIM Slot 1)
- Phone number (SIM Slot 2)
- **Radio Advanced**

The following describes the available information in **Radio Advanced**.

Table 26: Radio Advanced Information

Radio Advanced Information	Description
Certificates	Provides information on available certificates in your radio.
Internet of Things (IoT) Status	Provides IoT connection status.
Radio Information	Provides the following information about your radio: <ul style="list-style-type: none"> • Radio Alias • Radio ID • Software Version • ESN-AP • Codeplug Version
Regulatory Label	Provides information about your radio regulatory label.
Control Map	Provides the following information about your radio buttons or knobs: <ul style="list-style-type: none"> • Side Button 1 • Side Button 2 • Side Button 3 • Orange Button • Rotary Knob 1 • Rotary Knob 2

8.1

Accessing Online Quick Reference Guide

Procedure:

From  **Settings**, tap **About Device** → **Quick Reference Guide**.

8.2

Accessing Radio Advanced

Procedure:

Perform one of the following actions:

- From the Menu Feature Launcher Widget, tap  **More**→**Info**.
- From  **Settings**, tap **About Device**→**Radio Advanced**.

8.2.1

Accessing Regulatory Label

Procedure:

1 Perform one of the following actions:

- From the Menu Feature Launcher Widget, tap  **More**→**Info**.
- From  **Settings**, tap **About Device**→**Radio Advanced**.

2 Select **Regulatory Label**.

Chapter 9

Connectivity

You can connect your radio to other devices, accessories, or network through different types of connectivity.

9.1

LTE

Long Term Evolution (LTE) is to extend the data coverage of the radio when the Wi-Fi connection is unavailable.

The LTE eSIM is installed into the radio at the Motorola Solutions factory and locked to the specific radio, so it cannot operate in any other radio or device. The eSIM is located at a slot in the rear chassis.

Do not remove the eSIM, even if LTE is not active or in use.

The following bands are available based on regions:

Table 27: Available Bands Based on Regions

Region	Type of Bands	Bands Available
North America Group (NAG)	LTE	B2, B4, B5, B7, B12, B13, B14, B17, B30, B48
	3G	Not Available
International	LTE	1, 2, 3, 4, 5, 7, 8, 20, 28, 38, 39, 40, 41
	3G	1, 2, 4, 5, 8



NOTICE: Contact your dealer or administrator upon eSIM availability.

9.2

Wi-Fi Operation

Wi-Fi® is a registered trademark of Wi-Fi Alliance®. You can set up and connect Wi-Fi network to update your radio firmware, codeplug, and resources such as language pack and voice announcement.

Your radio supports Wi-Fi Enhanced Open, WEP, WPA/WPA2/WPA3-Personal and WPA/WPA2/WPA3-Enterprise Wi-Fi networks.

Wi-Fi Enhanced Open

A new WFA security standard for public networks which provides encryption and privacy on open, non-password-protected networks in areas such as cafes, hotels and airports.

WEP/WPA/WPA2/WPA3-Personal Wi-Fi network

Uses pre-shared key/password based authentication. Pre-shared key/password can be entered by using the menu or MDM.

WPA/WPA2/WPA3-Enterprise Wi-Fi network

Designed for enterprise networks and requires a RADIUS authentication server. Your radio must be pre-configured with a certificate if certificate-based authentication is deployed and client certificate verification is required.

9.2.1

Turning Wi-Fi On or Off

Turning Wi-Fi On

Procedure:

Perform one of the following actions:

- Swipe down the notification panel, tap **Wi-Fi**.
- From  **Settings**, tap **Network & internet**→**Wi-Fi**→**On**.

Your radio shows a list of available networks.

Turning Wi-Fi Off

Procedure:

Perform one of the following actions:



- Swipe down the notification panel, tap **Wi-Fi**.
- From  **Settings**, tap **Network & internet**→**Wi-Fi**→**Off**.

9.2.2

Accessing Network

Procedure:

- 1 From  **Settings**, tap **Network & internet**→**Wi-Fi**.
- 2 Perform one of the following actions:

Option	Action
Connecting to network	Tap <i><required network></i> → <i><password></i> .
Adding new network	<p>a Tap Add network→<i><required SSID></i>→<i><required Security Type></i>.</p> <p>b To set the network configuration, tap and expand Advanced options and set accordingly.</p> <p>c Tap Save.</p>
Editing network	a Tap <i><required network></i> →  Settings →  Ed- it → <i><modify the network></i> → Save .
Forgetting network	Tap <i><required network></i> → Forget .
Installing Enterprise Wi-Fi Certificate	Tap Advanced → Install network certification .

9.3

Bluetooth®

This feature allows your radio to connect to any Bluetooth enabled device through Bluetooth connection.

Your radio supports Bluetooth connections to Commercially available Off-The-Shelf (COTS) headsets with HSP profiles as well as MSI BLE GATT accessories such as WM500 Corona RSM and EP910w PTT headset. Simultaneous connections to Bluetooth headsets are not supported.

The Bluetooth operates with a range of 10 m (32 ft) line of sight or better. The Bluetooth function of your radio has a typical power of 4 dBm.

This is an unobstructed path between your radio and your Bluetooth enabled device. For high degree of reliability, Motorola Solutions recommends to not separate the radio and the Bluetooth enabled device.

If the voice and tone quality gets distorted or unclear, position your radio and the Bluetooth enabled device close to each other to re-establish clear audio reception.

9.3.1

Turning Bluetooth Mode On or Off

Turning Bluetooth Mode On

Procedure:

Perform one of the following actions:

- Swipe down the notification panel, tap **Bluetooth**.
- From  **Settings**, tap **Connect devices**→**Connection preferences**→**Bluetooth**→**On**.

Turning Bluetooth Mode Off

Procedure:

Perform one of the following actions:

- Swipe down the notification panel, tap **Bluetooth**.
- From  **Settings**, tap **Connect devices**→**Connection preferences**→**Bluetooth**→**Off**.

9.3.2

Connecting to Bluetooth Devices

Procedure:

- 1 From  **Settings**, tap **Connected devices**→**Connection preferences**→**Bluetooth**→**On**.
Your radio starts to search for nearby devices.
- 2 Perform one of the following action:
 - To connect to an existing device, tap *<required device>*→**Connect**.
 - To connect to a new device, tap **Pair new device**→*<required device>*→**Connect**.



NOTICE: If the Bluetooth Pairing PIN feature is enabled, verify that the codes are correct before you begin pairing.

9.3.3

Disconnecting from Bluetooth Devices

Procedure:

From  **Settings**, tap **Connected devices**→**Connection preferences**→**Bluetooth**→<required device>→**Disconnect**.

9.3.4

Viewing Device Details

Procedure:

From  **Settings**, tap **Connected devices**→<required device>→**View Details**.

9.3.5

Editing Device Name

Procedure:

From  **Settings**, tap **Connected devices**→<required device>→**Edit Name**→<New Name>.

The display shows `Device Name Saved`.

9.3.6

Deleting Device Name

Procedure:

From  **Settings**, tap **Connected devices**→<required device>→**Delete**.

The display shows `Device Deleted`.

9.3.7

Bluetooth Profiles

Your radio supports a wide range of Bluetooth services.

Table 28: Bluetooth Profiles

Profile	Description
Dial-Up Networking (DUN)	Provides access to the Internet and other dial up services over Bluetooth.
Generic Access Profile (GAP)	This profile defines how Bluetooth enabled devices can make themselves available and how two devices can communicate directly with each other.
Generic Attribute Profile (GATT)	Allows profile discovery and description services for Bluetooth Low Energy protocol.
Headset Profile (HSP)	Provides support for the popular Bluetooth headsets to be used with mobile phones with

Profile	Description
	ability to ring, answer a call, hang up, and adjust the volume.
Object Push Profile (OPP)	Allows the device to send objects such as images over Bluetooth.
Personal Area Network (PAN)	Allows the device to share Internet connection with another device (for example a laptop) and to access the Internet shared by another device (for example a Bluetooth enabled phone).

Chapter 10

Basic Radio Operation

This section explains the basic operation that you can perform on your radio.

10.1

Responding to Notifications

Procedure:

- 1 Swipe down the notification panel and perform one of the following actions:
 - To respond to a notification, tap the assigned action message.
 - To clear all notifications, tap **Clear All**.



NOTICE: You are unable to view the notifications once it is cleared.

- 2 To exit notification panel, swipe up.

10.2

Managing Home Screen Widgets



NOTICE: The home screen supports up to two widgets per screen only.

Procedure:

Perform one of the following actions:

Option	Actions
Adding widgets to home screen	<ol style="list-style-type: none">a Tap and hold an empty space on the home screen.b Tap widgets.c Tap and hold the <i><required widget></i>.d Drag the <i><required widget></i> to the <i><required location></i>.
Moving widgets within home screen	<ol style="list-style-type: none">a Tap and hold the <i><required widget></i>.b Drag the <i><required widget></i> to the <i><required location></i>.
Moving widgets to the next screen	<ol style="list-style-type: none">a Tap and hold the <i><required widget></i>.b Drag the <i><required widget></i> to the right of the screen.c Release the <i><required widget></i> to the <i><required location></i>.
Deleting widgets from home screen	<ol style="list-style-type: none">a Tap and hold the <i><required widget></i>.

Option	Actions
	b Tap remove .

10.3

Zone and Channel Selections

A zone is a group of channels. You can program each channel with different features that support different groups of users.

To explore more about Zone and Channel, click on the content below.

Table 29: Number of Supported Zones and Channels

Zones	Channels	Channels per Zone
250	1000	160

If there is a channel error, your radio displays the following error messages on the Radio Control Widget.

Table 30: Channel Error Messages

Type	Description
Unprogrammed	The mode is set to an unprogrammed channel.
Fail 001	The selected channel is assigned to an incorrect frequency band.

10.3.1

Selecting Zone

Procedure:

Perform one of the following actions:

- To select a zone, tap **Radio Control Widget**→**Current Zone**→<required zone>→<required channel>.
- To select a zone from Recent tab, tap **Radio Control Widget**→**Recent**→<required zone and channel>.

- To search for zone,  **More**→  **Ch Search**→<required zone>→<required channel>



10.3.2

Selecting Channel

Procedure:

Perform one of the following actions:

- To select a channel, tap **Radio Control Widget**→<required channel>.
- To select a channel from Recent tab, tap **Radio Control Widget**→**Recent**→<required zone and channel>.

- To search for channel, tap  **More** →  **Ch Search** → *<required channel>*.
- To select a channel using the **Channel Selector** knob, rotate the **Channel Selector** knob to the required position.

10.3.2.1

Channel Error Messages

If there is a channel error, your radio displays the following error messages on the Radio Control Widget.

Type	Description
Unprogrammed	The mode is set to an unprogrammed channel.
Fail 001	The selected channel is assigned to an incorrect frequency band.

10.4

Talkaround

This feature allows you to continue communicating when your repeater is non-operational, or when your radio is out of range from the repeater but within the talk range of other radios.

The talkaround setting is retained even after powering down.

10.4.1

Toggling Between Repeater and Talkaround Mode

Procedure:

Perform one of the following actions:

- From the Radio Control Widget, tap  **Radio Quick Settings** → **Repeater or Talkaround**.
- From the Menu Feature Launcher Widget, tap  **More** → **Repeater or Talkaround**.
- Press the programmed **Repeater or Talkaround** button.

10.5

Power Level

This feature allows you to reduce the transmit power level for a specific case that requires a lower power level.

The reduced transmitted power level does not affect the receiving performance of your radio nor diminish the data functionality of the radio.

Low power level enables a shorter transmitting distance and helps conserve power.

High power level enables a longer transmitting distance.

10.5.1

Setting Power Level

Procedure:

Perform one of the following actions:

- From the Radio Control Widget, tap  **Radio Quick Settings**→**Power**.
- From the Menu Feature Launcher Widget, tap  **More**→**Power**.

10.6

Setting LED Indicator

Procedure:



From the Menu Feature Launcher Widget, tap  **More**→**LED Indicator**.

10.7

Setting Squelch Levels

Procedure:

1 Perform one of the following actions:

- From the Radio Control Widget, tap  **Radio Quick Settings**→**Squelch**.
- From the Menu Feature Launcher Widget, tap  **More**→**Squelch**.

2 Perform one of the following actions:

- For a normal squelch level, tap **Normal**.
- To filter out unwanted calls or background noise, tap **Tight**.

10.8

Toggling the Controls and Buttons Tones On or Off

Procedure:

- 1 From the home screen, tap  **More**.
- 2 To toggle the controls and buttons tones on or off, tap **Tones**.

Chapter 11

Types of Radio Calls

Your radio can make different types of call.





Call Type	Description
All Call	An All Call is a call from an individual radio to every radio on the site or every radio at a group of sites. All Call is used to make important announcement.
Broadcast Call	A Broadcast Call is a one-way voice call from any user to an entire talkgroup. The Broadcast Call feature allows only the call initiating user to transmit to the talkgroup, while the recipients of the call cannot respond.
Call Alert	Call Alert paging enables you to alert the recipient to call you back when they are able to do so. Call Alert is applicable for subscriber aliases or IDs only.
Group Call	A Group Call is a point-to-multipoint call operation. Your radio must be configured as a member of the group for you to communicate with each other.
Open Voice Channel Mode (OVCM) Call	An OVCM Call allows a radio that is not preconfigured to work in a particular system to both receive and transmit during a group or individual call.
Private Call	A Private Call is a call from an individual radio to another individual radio. There are two types of Private call which are: <ul style="list-style-type: none">• Off Air Call Set-Up (OACSU)• Full Off Air Call Set-Up (FOACSU)
Selective Call	A Selective Call is a call from an individual radio to another individual radio. It is a Private Call on an analog system.
Unaddressed Call	An Unaddressed Call is a group call to one of the 16 predefined group IDs.

11.1

Making Calls

Procedure:

To make calls, perform one of the following actions:

Option	Action
Making calls from Contact list	<p>a From the menu, tap  M-Contacts→<required contact>.</p> <p>b To start the call, tap PTT.</p> <p>c To end the call, tap End.</p>
Making calls using dialer	<p>a From the menu, tap  M-Contacts→  Floating Action Button→Dialer.</p> <p>b Enter the <required numbers>.</p> <p>c Tap  More→<required call type>.</p> <p>d To start the call, tap PTT.</p> <p>e To end the call, tap End.</p>
Making calls from Recent calls	<p>a From the menu, tap  More→Recent Calls→<required contact>.</p> <p>b To start the call, tap PTT.</p> <p>c To end the call, tap End.</p>
Making calls using Channel Knob and PTT button	<p>a To select a channel with an active ID or alias, toggle the Channel Selector knob.</p> <p>b To call, press and hold the PTT button.</p> <p>c Wait for the Talk Permit Tone to end, and speak into the microphone.</p> <p>d To listen, release the PTT button.</p>

11.2

Responding to Calls

Procedure:

Perform one of the following actions:

- To speak, press and hold the **PTT** button.
- To deny call, tap **Dismiss**.
- To end an ongoing call, tap **End**.

Chapter 12

Emergency Operation

Emergency Alarms are used to indicate critical situations. You can initiate an Emergency Alarm at any time even when there is activity on the current channel.

You can only assign one type of Emergency Mode to the Emergency button for each zone. Your radio supports the following Emergency Modes:

Table 31: Emergency Modes

Emergency Mode	Description
Emergency Alarm	An Emergency Alarm is not a voice call. This alarm is an emergency notification sent to radios that are programmed to receive them.
Emergency Alarm with Call	Your radio transmits an Emergency Alarm. When the Emergency Alarm is acknowledged, the group of radios can communicate over the assigned emergency channel. You must press and hold the PTT button to talk.
Emergency Alarm with Voice to Follow	Your radio transmits an Emergency Alarm. When the Emergency Alarm is acknowledged, your radio microphone is automatically activated which is known as Hot Mic. Hot Mic allows you to communicate with the group of radios without pressing the PTT button.  NOTICE: <ul style="list-style-type: none">• If the Emergency Cycle Mode is enabled, repetitions of Hot Mic and receiving period are made for a programmed duration.• If you press and hold the PTT button during the programmed receiving period, a prohibit tone sounds. This tone indicates that you must release the PTT button. The radio ignores the PTT button-press and remains in Emergency Mode.• If the Emergency Alarm request fails, the radio does not retry to send the request, and enters the Hot Mic directly.
Silent Emergency Alarm	Your radio transmits an emergency notification without any audio or visual indicators.
Silent Emergency Alarm with Call	Your radio transmits an emergency notification without any audio or visual indicators. Your radio suppresses all audio and visual indicators of

Emergency Mode	Description
Silent Emergency Alarm with Voice to Follow	<p>the emergency until you press and hold the PTT button to talk.</p> <p>Your radio transmits an emergency notification without any audio or visual indicators. When the Emergency Alarm is acknowledged, the Hot Mic is activated, allowing you to communicate with the group of radios without pressing the PTT button.</p> <p> NOTICE: The indicators only appear when you press the PTT button.</p>

 **NOTICE:** Your dealer can set the Emergency On or Off function and button-press duration of the Emergency button. Contact your dealer for more information.

Your dealer can program the Emergency Search tone. When the tone is programmed, the Emergency Search tone sounds. This tone is muted when your radio transmits or receives voice, and stops when your radio exits Emergency mode.

12.1 Sending Emergency Alarms

Procedure:

Press the programmed **Emergency On** button.

If the alarm is successfully sent, your radio shows the following indications:

- The Emergency tone sounds.
- For Capacity Max, the green LED blinks.
- For Other Systems, the red LED blinks.
- The display shows `Alarm Sent`.

If the alarm is unsuccessful after all retries are exhausted, your radio shows the following indications:

- A negative tone sounds.
- The display shows `Alarm Failed`.

12.2 Sending Emergency Alarms with Call

Procedure:

- 1 Press the programmed **Emergency On** button.

If the alarm is successfully sent, your radio shows the following indications:

- The Emergency tone sounds.
- For Capacity Max, the green LED blinks.
- For Other Systems, the red LED blinks.
- The display shows `Alarm Sent`.

- 2 To call, press and hold the **PTT** button.
 - 3 Wait for the Talk Permit Tone to end, and speak into the microphone.
 - 4 To listen, release the **PTT** button.
- If your radio does not detect voice activity for a predetermined period, the call ends.

12.3

Sending Emergency Alarms with Voice to Follow

Procedure:

- 1 Press the programmed **Emergency On** button.
If the alarm is successfully sent, the Emergency tone sounds and Hot Mic is activated.
- 2 Speak into the microphone without pressing the **PTT** button.

Your radio automatically stops transmitting when:

- The cycling duration between hot mic and receiving calls expires, if Emergency Cycle Mode is enabled.
- The hot mic duration expires, if Emergency Cycle Mode is disabled.



12.4

Receiving and Responding to Emergency

When you receive an Emergency, your radio shows the following indications:

- A tone sounds.
- The red LED blinks.
- The Emergency notification appears and is added to the Recent Calls.
- The display shows `Emer Alarm Received` and the ID of the sender.

Procedure:

- 1 Perform one of the following actions:
 - To dismiss the Emergency, tap **DISMISS** on the notification.
 - To view the Emergency details, tap  **More**→**Recent Calls**→<preferred *Emergency received*>.
 - To call back, tap  **More**→**Recent Calls**→<preferred *Emergency received*>→**PTT**.



NOTICE: If you receive an Emergency from a sender with a different zone or channel, the information in the Recent Calls will be grayed out and unable to call back.

12.5

Exiting Emergency Mode

Your radio automatically exits emergency mode when you are having the following scenarios:

- An acknowledgment is received from the system (for emergency alarms only).
- All retries to send the alarm are exhausted.

- Turning off your radio. When you turn on your radio, the emergency will not reinitiate automatically.
- Change your current channel to a channel with no Emergency.

Procedure:

Press the programmed **Emergency Off** button.

If you exited the Emergency successfully, your radio shows the following indications:

- The tone ceased.
- The red LED extinguished.

Chapter 13

Man Down

The Man Down feature enables your radio to alert others when you are in danger.

If your radio tilts at a specified angle, is moving, or is stationary for a time, it prompts you with an Alert Tone. If you do not respond to the prompt before the predefined reminder timer expires, your radio automatically sends an Emergency Alarm or Emergency Call.

To prevent your radio from sending an Emergency Alarm or Emergency Call, you can take the following measures:

- For Tilt Alarm, you must restore the radio to the vertical position.
- For Movement Alarm, you must stop your radio from moving.
- For Anti-Movement Alarm, you must move your radio.

If more than one Man Down Alarm is enabled, your radio plays the Alert Tone when it detects the first movement violation.



NOTICE:

Man Down Alarms are not supported when operating in Fallback Mode.

13.1

Turning the Man Down Feature On or Off

Turning the Man Down Feature On

Procedure:

- 1 From the Radio Control Widget, tap  **Radio Quick Settings**.
- 2 Toggle **Man Down** to on.

Turning the Man Down Feature Off

Procedure:

- 1 From the Radio Control Widget, tap  **Radio Quick Settings**.
- 2 Toggle **Man Down** to off.

13.2

Exiting Man Down

Procedure:

To exit Man Down, tap **Cancel**.

Chapter 14

Lone Worker

This feature prompts an emergency to be raised if there is no user activity, such as any radio button press or activation of the channel selector, for a predefined time.

When there is no user activity for a predefined time, the radio prewarns you using an audio indicator and on-screen notification on both front and top display once the inactivity timer expires. You can cancel the notification and the timer for lone worker resets. The wake-up and sleep button, and touch interface do not reset the timer.

If there is no acknowledgment from you before the predefined reminder timer expires, the radio initiates an emergency condition as programmed by the dealer.

Chapter 15

Privacy

This feature helps to prevent eavesdropping by unauthorized users on a channel by the use of a software-based scrambling solution. The signaling and user identification portions of a transmission are clear.

Your radio must have privacy enabled on the channel to send a privacy-enabled transmission, although this is not a requirement for receiving a transmission. While on a privacy-enabled channel, the radio is still able to receive clear transmissions.

Some radio models may not offer Privacy feature, or may have different configuration. Check with your dealer for more information.



NOTICE:

Only one type of privacy can be assigned at a time.

This feature is not applicable in Citizens Band channels that are in the same frequency.

The following describe the type of privacy and the settings that appear on your radio.

Table 32: Privacy Types and Settings

Type	Setting
AES Privacy	AES Priv
Basic Privacy	Privacy
Enhanced Privacy	Enhanced Privacy



To unscramble privacy-enabled call or data transmission, your radio must be programmed to have the same type of Privacy Key as the transmitting radio. If your radio receives a scrambled call that is of a different Privacy Key, you hear a garbled transmission.

15.1

Turning Privacy On or Off

Procedure:

Perform one of the following actions:

- From the Radio Control Widget, tap  **Radio Quick Settings**→**Privacy**.
- From the Menu Feature Launcher Widget, tap  **More**→**Privacy**.
- Press the programmed **Privacy** button.

If privacy is turned on, your radio shows the following indications:

- The top display momentarily shows `PRIVACY ON`.
- The secure icon appears in the top display and Radio Control Widget.

If privacy is turned off, your radio shows the following indications:

- The top display momentarily shows `PRIVACY OFF`.

- The secure icon disappears from the top display and Radio Control Widget.

Chapter 16

LMR Contacts Settings

The Contacts Settings provides an address book function on your radio. Each entry corresponds to an ID for making calls. The entries are alphabetically sorted and different for analog and digital mode.





Each entry within Contacts contains the following information:

- Call Alias
- Call ID
- Call Type
- System ID

16.1

LMR Contacts Icons

Table 33: LMR Contacts Icons



Icon	Description
	Missed Call
	Emergency Call
	Private Call
	Call Alert







16.2

Accessing Contact Settings

Procedure:

- 1 From the menu, tap  **M-Contacts**.
- 2 Perform one of the following actions:

Option	Actions
Viewing My Information	Navigate to My Information section.
Accessing dialer	Tap  Floating Action Button → Dialer
Searching contacts	<ol style="list-style-type: none"> a Tap  Search. b Enter the <i><required contact name></i>.





Option	Actions
Creating new contacts	<p>a Tap  Floating Action Button→New Contact.</p> <p>b Enter the <i><required contact name></i> and <i><required contact number></i>.</p> <p>c To change the tones, select the <i><required ringtone></i> and <i><required message alert></i>.</p> <p>d Tap  Save.</p>
Viewing contact details	<p>a Tap <i><required contact></i>.</p> <p>b To view the secondary information, tap  down.</p>
Editing contacts	<p>a Tap <i><required contact></i>→  More→Edit Contact.</p> <p>b Make the required changes.</p> <p> NOTICE: In analog mode, you can only edit tones.</p> <p>c Tap  Save.</p>
Deleting contacts	<p>Tap <i><required contact></i>→  More→Delete Contact.</p>

16.2.1

Quick Actions

You can assign the following radio functions as **Quick Action** through the contact setting.

Table 34: Assignable Radio Functions for Individual Contacts

Icon	Name	Description
	Call	Allows you to initiate Private Call to the required contact.
	Call Alert	Allows you to send call alert to the required contact.
	Message	Allows you to access the Text Message feature in Digital mode and MDC Message feature in Analog mode through the radio menu.
	Radio Check	Allows you to check if the radio is active in the system.



Icon	Name	Description
	Radio Enable or Disable	Allows a target radio to be remotely enabled or disabled.



Table 35: Assignable Radio Functions for Group Contacts

Icon	Name	Description
	Call	Allows you to initiate Group Call to the required contact.
	Message	Allows you to access the Text Message feature in Digital mode and MDC Message feature in Analog mode through the radio menu.

16.2.1.1

Setting Quick Action

Procedure:

- 1 From the menu, tap  **M-Contacts**.
- 2 Navigate to the *<required contact>*.
- 3 Tap and hold the **Quick Action** icon.
 **Call** is the default **Quick Action**.
- 4 Perform one the follow actions:
 - Tap *<required radio function>*.
 - Tap  **More**→*<required radio function>*.

16.2.1.2

Using Quick Action

Procedure:

- 1 From the menu, tap  **M-Contacts**.
 - 2 Navigate to *<required contact>*.
 - 3 Tap the assigned **Quick Action**.
- If the **Quick Action** requires you to push the **PTT** button, your radio shows the following indications:
 - The **Quick Action** icon turns blue.
 - Quick Action notification appears.
 - If the **Quick Action** does not requires you to push the **PTT** button, your radio launch the app for the assigned **Quick Action**.

Chapter 17

Seamless Over-The-Air-Programming

The Seamless Over-The-Air-Programming service enables radio programming and updates over Wi-Fi/LTE broadband connection while the radios are in use.

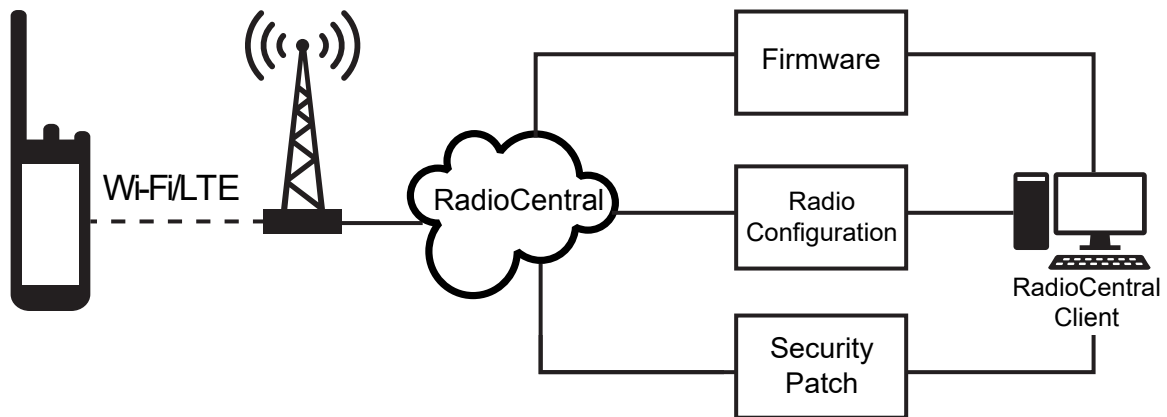

Seamless updates of firmware (full and differential), radio configuration, and security updates are scheduled by the radio system administrator. As a user, you are given a choice to install immediately or delay for later.

With Seamless Over-The-Air-Programming, you can apply a software feature to your radios on the go. After the new software features license is loaded into RadioCentral, a provisioning job can be scheduled to enable the feature through Wi-Fi/LTE. Your radio service provider can also schedule a software update for your radio.

When an update is available, your radio automatically downloads the update package. After the package is downloaded, you can choose to install immediately or later.

You or your service provider can reset your radio to factory settings by using this feature.

Chapter 18

Voice Operating Transmission

Voice Operating Transmission (VOX) allows you to initiate hands-free voice-activated calls on a programmed channel. When your VOX-capable accessory detects voice, your radio automatically transmits for a programmed period.

Google Assistant and Voice Control are mutually exclusive with VOX.



NOTICE:

VOX is unable to initiate hands-free voice-activated calls if your radio is connected to any Bluetooth accessories.

This feature is not applicable in Citizen Band channels that are in the same frequency.



Contact your dealer or administrator for more information to enable this feature.

18.1

Setting Voice Operating Transmission

Procedure:

Perform one of the following actions:

- From the Radio Control Widget, tap  **Radio Quick Settings**→**VOX**.
- From the Menu Feature Launcher Widget, tap  **More**→**VOX**.

Chapter 19

Text Messaging













This feature allows you to quickly send and receive messages directly from your radios. The maximum length of a text message is 200 characters. Local date and time is time stamped on the messages.





19.1

Accessing Text Messages

Procedure:

Perform one of the following actions:

Option	Actions
Viewing text message	From the menu, tap  M-Messenger → <required conversation>.
Searching for text message	Tap  Search → <user input>.
Sending text message through M-Contacts	<p>a From the menu, tap  M-Contacts → <required contact> → Message.</p> <p>b Compose the message, and tap  Send.</p>
Sending text message through dialer	<p>a From the menu, tap  M-Contacts →  Floating Action Button → Dialer.</p> <p>b Enter <required phone number>, and tap  More → Message →  Tap to Message.</p> <p>c Compose the message, and tap  Send.</p>
Creating a new message	<p>a From the menu, tap  M-Messenger →  Add or New Conversation.</p> <p>b Select <required contact>.</p> <p>c Compose the message, and tap  Send.</p>

Option	Actions
Responding to text message with Quick Text	<p>a From the menu, tap  M-Contacts→<required contact>→Message.</p> <p>b Press the programmed One Touch Message button.</p>
Forwarding a message	<p>a From the menu, tap  M-Messenger→<required conversation>.</p> <p>b Tap and hold the selected message, tap Forward→<required contact>→ Send.</p>
Copying a message	<p>a From the menu, tap  M-Messenger→<required conversation>.</p> <p>b Tap and hold the selected message, tap Copy.</p> <p>c Tap and hold the input field, tap Paste.</p>
Deleting a single message	<p>a From the menu, tap  M-Messenger→<required conversation>.</p> <p>b Tap and hold the selected message, and tap Delete→Delete.</p>

19.2

Setting Message Alert Tone

Procedure:

- 1 From the menu, tap  **M-Contacts**.
- 2 Tap <required contact>→ **More**→**Edit Contact**→**Message Alert**.
- 3 Select the preferred message alert:
 - Repetitive
 - Momentary
- 4 Tap  **Save**.

Chapter 20

Security

This feature allows the administrator or other radio subscriber to put a radio into a non-functional state when the radio is missing or in an unknown hand. The radio stays in this state regardless of its power changes.







The radio can only be uninhibited by receiving an uninhibited command from the administrator or other radio subscriber.

20.1

Disabling Radio

Procedure:

- 1 Perform one of the following actions:

Option	Actions
Disabling radio through M-Contacts	<p>a From the menu, tap  M-Contacts.</p> <p>b Tap <required contact> →  More → R. Disable.</p>
Disabling radio with Authentication through M-Contacts	<p>a From the menu, tap  M-Contacts.</p> <p>b Tap <required contact> →  More → R. Disable → <authorized pin> →  Save.</p> <p> NOTICE: Applicable to Conventional Digital only.</p>
Disabling radio through programmable feature button	<p>a Press the programmed Radio Enable/Disable button.</p> <p>b Tap <required contact> →  down → Disable.</p>







20.2

Enabling Radio

Procedure:

- 1 Perform one of the following actions:

Option	Actions
Enabling radio through M-Contacts	<p>a From the menu, tap  M-Contacts.</p>

Option	Actions
	<p>b Tap <required contact> →  More → R. Enable.</p>
<p>Enabling radio with Authentication through M-Contacts</p>	<p>a From the menu, tap  M-Contacts.</p> <p>b Tap <required contact> →  More → R. Enable → <authorized pin> →  Save.</p> <p> NOTICE: Applicable to Conventional Digital only.</p>
<p>Enabling radio through programmable feature button</p>	<p>a Press the programmed Radio Enable button.</p> <p>b Tap <required contact> →  down → Enable.</p>

Chapter 21

Call Indicator Settings

This feature allows you to configure call or text message ringing tones.

21.1

Assigning Ring Styles

Procedure:

- 1 From the home screen, tap  **More** →  **M-Contacts** → *<required contact>* →  **More** → **Edit Contact**.
- 2 Perform one of the following actions:
 - To assign ringtone, tap **Ringtone** → *<preferred tone>* → **OK** → **Save**.
 - To assign message alert, tap **Message Alert** → *<preferred alert>* → **OK** →  **Save**.

Chapter 22

Recent Calls

You can view missed, answered, outgoing private calls, call alerts, and emergency alerts in Recent Calls.

In the list of recent calls, it is arranged in an ascending order of time with the most recent first. The list can store up to 50 recent calls and the oldest ones are deleted automatically.

For recent calls that you have not visited, it will appear in a bold font. You can choose to initiate a call straight away from the recent calls screen.

The following shows the details from the Recent Calls screen:

Figure 2: Recent Calls Screen

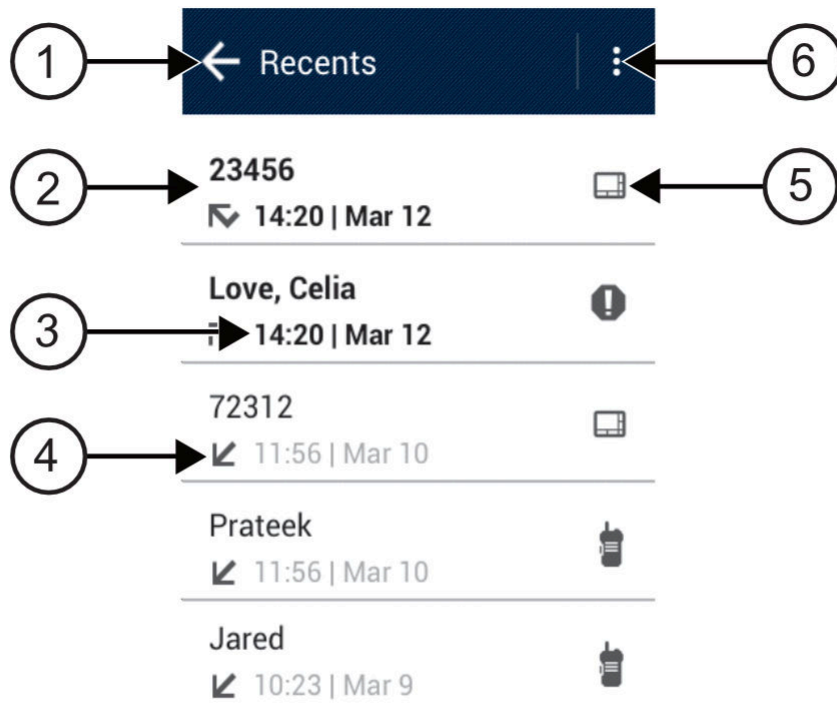









No.	Description
1	Back to previous screen
2	Dialed Number
3	Timestamp
4	Call Type Icon

No.	Description
5	Call Type
6	Delete options

22.1

Accessing Recent Calls

Procedure:

- 1 From the home screen, tap  **More**→**Recent Calls**.
- 2 Perform one of the following actions:
 - To view recent calls, scroll through the list.
 - To delete a selected contact, tap  **More**→**Select to Delete**→<required contact>
→  **Delete**→**Delete**.
 - To delete all contacts, tap  **More**→**Delete All**→**Delete**.
 - To add new contacts, tap <required contact>→  **More**→**Add to Contact**→<contact information>→  **Save**.
 - To edit existing contact, tap <required contact>→  **More**→<updated information>→  **Save**.
 - To call the contact, tap <required contact>→**PTT**.

Chapter 23

Call Queue

When there are no resources available to process a call, Call Queue enables the call request to be placed in the system queue for the next available resources.

23.1

Receiving a Call Queue

Procedure:

Press and hold the **PTT** button.

A tone is heard and the top display shows `Call in Queue`.

If receiving a Call Setup is successful, your radio shows the following indications:

- A positive indicator tone sounds.
- The green LED blinks.
- The display shows the call type icon, ID or alias.
- You have up to 4 seconds to press and hold the **PTT** button to begin voice transmission.

If receiving a Call Queue is unsuccessful, your radio shows the following indications:

- A negative indicator tone sounds.
- The display shows the failure notice screen.
- Radio terminates the call and exit the call setup.

Chapter 24

Priority Call

Priority Call allows the system to preempt one of the ongoing non-priority calls and initiate the requested high priority call when all channels are busy.

With all channels occupied with high priority calls, the system does not preempt any calls, and places the requesting high-priority call into call queue. If the system fails to place the requesting high-priority call into call queue, it declares failure.

The default settings for Priority Call are preconfigured. When the following features are used, the call priority level reverts automatically to the preconfigured setting.

- All voice calls
- DMR III Text Message/Text Message

24.1

Switching Priority Call Level

Procedure:

Press the programmed **Toggle Call Priority Level** button.

If High Priority is enabled, your radio shows the following indications:

- The display shows `Next Call: High Priority`.
- The Call Priority High icon appears on the home screen.

If Normal Priority is enabled, your radio shows the following indications:

- The display shows `Next Call: Normal Priority`.
- The Call Priority High icon disappears on the home screen.

Chapter 25

Scan

Depending on the supported system available on your radio, your radio may have different behavior on Scan.

Talkgroup Scan

Talkgroup Scan is available for Capacity Max.

When scan is enabled, your radio unmutes to any member in its Receive Group List. When scan is disabled, your radio does not receive transmission from any members of the Receive Group List, except for All Call, Permanent Talkgroup, and the selected Talkgroup.

Channel Scan

Channel Scan is available for Other Systems.

Your radio scans through the programmed scan list for the current channel looking for voice activity when you start a scan. If you are on a digital channel, and your radio locks onto an analog channel, your radio automatically switches from digital mode to analog mode during the call and the same behavior occurs if you are on an analog channel.

Table 36: Scan Methods

Method	Description
Main Channel Scan (Manual)	Your radio scans all the channels or groups in your scan list. When scanning, your radio may, depending on the settings, automatically start on the last scanned active channel or group, or on the channel where scan was initiated.
Auto Scan (Automatic)	Your radio automatically starts scanning when you select a channel or group that has Auto Scan enabled.



NOTICE: If your radio joins a call for a Zone Scan List member from a different Zone and Call Hang Timer expires before you are able to respond, in order to respond, you must navigate to the Zone and Channel of the Scan List Member and start a new call.

When you miss a call from a talkgroup or a channel that is in your scan list, you might be having the following situations:

- Scan feature is not turned on.
- Scan list member has been disabled through the menu.
- You are already participating in a call.
- For Multi-site system, no member of the scanned group is registered at your current site. ²



² Applicable to Capacity Max only.

25.1

Turning Scan On or Off

Procedure:

Perform one of the following actions:

- From the Radio Control Widget, tap  **Radio Quick Settings**→**Scan**.
- From the Menu Feature Launcher Widget, tap  **More**→**Scan**.
- Press the programmed **Scan** button.

25.2

Scan Talkback

If your radio scans into a call from the selectable group scan list, and if the **PTT** button is pressed during the scanned call, the operation of the radio depends on whether Scan Talkback was enabled or disabled during radio programming.

Table 37: Scan Talkback Type

Type	Description
Scan Talkback Disabled	During an ongoing scanned call, if the PTT button is pressed, the scanned call is terminated and a new call is launched.
Scan Talkback Enabled	During an ongoing scanned call, if the PTT button is pressed, you can talkback to the scanned call.



NOTICE:

If your call is scan into a channel that is not in your current zone and the call ends, switch your radio to the previously scanned zone and channel to talkback to the scan group.

25.3

Nuisance Channels

Nuisance Channel is a channel that generates unwanted call continually.

You can temporarily remove the unwanted channel from the scan list and restore it back later on. This capability does not apply to the channel designated as the Selected Channel.

25.3.1

Deleting Nuisance Channels

Prerequisites:Your radio is scanned into the Nuisance Channel.

Procedure:

- 1 Press the programmed **Nuisance Delete** button until you hear a tone.
- 2 Release the programmed **Nuisance Delete** button.

The Nuisance Channel is deleted.

25.3.2

Restoring a Nuisance Channel

Procedure:

Perform one of the following actions:

- Cycle power your radio.
- Turn off and then turn on your scan.
- Change the channel.
- Change the zone.

25.4

Priority Monitor

Priority Monitor allows your radio to receive transmission from talkgroups with higher priority during talkgroup call. This feature is only applicable to members in Receive Group List.

Priority talkgroups are Priority 1 (**P1**) and Priority 2 (**P2**). Your radio receives transmission according to the following priority:

- 1 Emergency Call for P1 Talkgroup.
- 2 Emergency Call for P2 Talkgroup.
- 3 Emergency Call for non-priority Talkgroup in the Receive Group List.
- 4 All Call.
- 5 P1 Talkgroup Call.
- 6 P2 Talkgroup Call.
- 7 Non-priority Talkgroup in the Receive Group List.

25.5

Receive Group List

Receive Group List allows you to create and assign members on the talkgroup scan list. You can have a maximum of 16 members in a list.

For Capacity Max, when your radio is programmed to edit the scan list, you can perform the following actions:

- Add, remove, and edit priority for talkgroups.
- Add, remove, and edit affiliation talkgroups.

For Other Systems, when your radio is programmed to edit the scan list, you can perform the following actions:

- Add or remove talkgroups.
- Add, remove, and edit priority for talkgroups.
- Add, remove, and edit affiliation talkgroups.
- Replace the existing scan list with a new scan list.

If a talkgroup is programmed as Permanent Talkgroup, you are unable to edit the talkgroup from the scan list.

25.6

Scan Lists

You can create and assign individual channels or groups in Scan Lists. Your radio scans for voice activity by cycling through the channel or group sequence specified in the scan list for the current channel or group.

Your radio can support up to 250 scan lists, with a maximum of 16 members in a list. Each scan list supports a mixture of analog and digital entries.

The Priority icon on the left of member ID indicates whether the member is on Priority 1 or Priority 2 channel list. There is no icon if the priority is set to **None**.



NOTICE: This feature is not applicable to Capacity Plus.

25.6.1

Accessing Scan List

Procedure:

1

From the Menu Feature Launcher Widget, tap **Scan List** or  **More**→**Scan List**.



NOTICE: If the Scan List icon is grey out on the Menu Feature Launcher, you are unable to access the scan list.

2 Perform one of the following actions:

Option	Actions
Setting Active Scan List	<p>a Perform one of the following actions:</p> <ul style="list-style-type: none"> When there is no active scan list, tap View/Edit Scan List→<preferred scan list>. To change to a new active scan list, tap <current scan list>→Set Active Scan List→<preferred scan list>.
Viewing Scan List	Scroll through the list of members.
Adding priorities	<p>a Select the required tab according to your systems.</p> <ul style="list-style-type: none"> For Capacity Max, you can select the scan list members from Scan List or Talkgroup tab. For Other Systems, you can select the scan list members from Scan List or Channel tab. <p>b Tap <required scan list member>→<required priority>.</p> <p> NOTICE: If Priority 1 is not set, Priority 2 is grey out.</p>
Deleting Scan List member	Tap <required scan list member>→<Remove from Scan>.

Option	Actions
Searching Scan List	Tap  Search →<user input>.



NOTICE: When the scan list is full, you are unable to add members into the list as it appears grey out. If the Scan List is empty, the Radio Control Widget shows *Empty Scan List*.

25.7

Flexible Receive List

The Flexible Receive List feature allows you to create and assign members on the receive talkgroup list.



Your radio can support a maximum of 16 members in the list.

25.7.1

Accessing Flexible Receive List

Procedure:

- 1 From the Menu Feature Launcher Widget, tap **Scan List** or  **More**→**Scan List**.
- 2 On the Talkgroup tab, select the required member and perform one of the following actions:

- To add member, tap  **Add**→**Add to List**
- To remove member, tap  **Scan List**→**Remove from List**

25.8

Multi-Talkgroup Affiliation

Your radio can be configured for up to seven talkgroups at a site.

Of the 16 talkgroups in the Receive Group List, up to seven talkgroups can be assigned as affiliation talkgroups. The selected talkgroup and the priority talkgroups are automatically affiliated.

25.8.1

Adding Talkgroup Affiliation

Procedure:

From the Menu Feature Launcher Widget, tap **Scan List** or  **More**→**Talkgroup**→<required Talkgroup>→**Add to List**.

25.8.2

Removing Talkgroup Affiliation

Procedure:

From the Menu Feature Launcher Widget, tap **Scan List** or  **More**→**Talkgroup**→*<required Talkgroup>*→**Remove from List**.

Chapter 26

Location

The Global Navigation Satellite System (GNSS) integrates information from the Global Positioning System (GPS) and the Global Navigation Satellite System (GLONASS) to determine the approximate geographical location of your radio.

26.1

Turning Location On or Off

Turning Location On

Procedure:

Perform one of the following actions:

- Swipe down the notification panel, tap **Location**.
- From  **Settings**, tap **Location**→**Use Location**→**On**.

Turning Location Off

Procedure:

Perform one of the following actions:

- Swipe down the notification panel, tap **Location**.
- From  **Settings**, tap **Location**→**Use Location**→**Off**.

26.2

Indoor Location

You can use Indoor Location to keep track of the location of radio users. When Indoor Location is activated, the radio is in a limited discoverable mode. Dedicated beacons are used to locate the radio and determine its position.

26.2.1

Turning Indoor Location On or Off

Prerequisites: Ensure to enable Indoor Location in RadioCentral.

Turning Indoor Location On

Prerequisites: Make sure that Bluetooth is turned on in your radio.

Procedure:

From  **Settings**, tap **Location**→**Beacon Indoor Location**→**On**.

A message of `Beacon Indoor Location enabled` appears in the notification panel.

Turning Indoor Location Off

Procedure:

Perform one of the following actions:

- Swipe down the notification panel, tap **Bluetooth** to turn off.
- Swipe down the notification panel, tap **Beacon Indoor Location enabled message**→**Beacon Indoor Location**→**Off**.
- From  **Settings**, tap **Location**→**Beacon Indoor Location**→**Off**.

Chapter 27

Conventional Squelch Operation

This feature filters out unwanted calls with low signal strength or channels that have a higher than normal background noise.

Analog Options

Tone Private Line, Digital Private-Line, and carrier squelch is available (preprogrammed) per channel.

Option	Result
Carrier squelch	You hear all traffic on a channel.
Tone Private Line or Digital Private-Line	The radio responds only to your messages.

Digital Options

One or more of the following options may be preprogrammed in your radio. Contact your dealer or administrator for more information.

Option	Result
Digital Carrier-Operated Squelch	You hear all digital traffic.
Normal Squelch	You hear any digital traffic having the correct network access code.
Selective Switch	You hear any digital traffic having the correct network access code and correct talkgroup.

Chapter 28

Using the PL Defeat Feature

This feature allows you to override any coded squelch that preprogrammed to a channel. The radio also unmutes to any digital activity on a digital channel. When this feature is active, the Carrier Squelch status indicator is displayed.

Procedure:

Place the preprogrammed **PL Defeat** switch in the PL Defeat position.

One of the following occurs:

- The radio plays the active transmission on the channel.
- If no activity is present, the radio is muted

Chapter 29

Home Channel Reminder

This feature provides a reminder when the radio is not set to the home channel for a while.

If this feature is enabled by using the RadioCentral and your radio is not set to the home channel for some time, the following indications occur periodically:

- A tone and the Home Channel Reminder announcement sounds.
- The top display shows `NON HOME CH.`
- Your radio receive **Non Home Channel** notification.

You can respond to the reminder by performing the following actions:

- Return to the home channel.
- Mute the reminder temporarily.
- Set a new home channel.

29.1

Muting Home Channel Reminder

When the Home Channel Reminder sound, you can temporarily mute the reminder.

Procedure:

Tap **Dismiss** on the **Non Home Channel** notification.

29.2

Setting New Home Channel

Procedure:

- 1 Tap **Radio Control Widget**.
- 2 Tap and hold the `<required channel>` until you hear a tone.

Chapter 30

Monitor Feature

This feature allows you to ensure that a channel is free before transmitting.

30.1

Monitoring Channel

Procedure:

- 1 Press and hold the programmed **Monitor** button.
Your radio shows the following indications:
 - You hear the radio activity.
 - The yellow LED illuminates.
 - The display shows the **Monitor** icon.
- 2 To call, press and hold the **PTT** button.
- 3 To listen, release the **PTT** button.

30.2

Permanent Monitor

The Permanent Monitor feature is used to continuously monitor a selected channel for activity.

30.2.1

Turning the Permanent Monitor On

Procedure:

Press and hold the programmed **Permanent Monitor** button.

When your radio enters the mode, your radio shows the following indications:

- An alert tone sounds.
- The display shows `PERM MON ON` and the Monitor icon.

30.2.2

Turning the Permanent Monitor Off

Procedure:

Press and hold the programmed **Permanent Monitor** button.

When your radio exits the mode, your radio shows the following indications:

- An alert tone sounds.
- The display shows `PERM MON OFF`.

Chapter 31

Trunking System Control

This feature allows your radio to communicate the trunking status when on a trunking channel. Your radio can communicate different types of trunking statuses.

Table 38: Types of Trunking System Status

Types	Description
Out of Range	<ul style="list-style-type: none">• When your radio goes out of the range, it can no longer lock onto a control channel.• You hear a low-pitched tone, and or the display shows the currently selected zone or channel combination, and Out of range notification. Your radio remains in this out-of-range condition until it locks onto a control channel, or if it is turned off.
Site Trunking ³	<ul style="list-style-type: none">• If the Trunk Controller loses communication with any site, that site reverts to site trunking. When this occurs, you can communicate only with the radios within your trunking site.
Affiliation Failed	<ul style="list-style-type: none">• Affiliation failed is when the radio is successfully locked and registered to a site, but fails to affiliate to Unified Knob Position (UKP).• Your radio displays failed message, the site alias, and the UKP alias.
Registration Denied	<ul style="list-style-type: none">• Registration denied is when your radio registration is denied on a site.• Your radio displays failed message and the UKP alias.

31.1

Viewing RSSI Value

Procedure:

Press the **2-Dot Programmable Feature** button five times.

The top display shows the RSSI value.

³ Only applicable to Capacity Max System.

Chapter 32

Dynamic Group Number Assignment

Dynamic Group Number Assignment (DGNA) is a feature which allows the third party console to assign and remove a talkgroup dynamically to a radio from over the air.

When the console assigns DGNA to your radio, your radio is in DGNA mode and shows the followings:

- A tone sounds.
- The top display momentarily shows `DGNA ASSGND`.
- The display momentarily shows `<DGNA Talkgroup Alias> is assigned`.
- The DGNA icon appears in the top display and Radio Control Widget.
- The top display and Radio Control Widget show DGNA talkgroup alias.

When the console removes DGNA from your radio, your radio restores the previous talkgroup and shows the followings:

- A tone sounds.
- The top display momentarily shows `DGNA REMOVED`.
- The display momentarily shows `<DGNA Talkgroup Alias> is removed`.
- The DGNA icon disappears from the top display and Radio Control Widget.
- The top display and radio control widget show the previous talkgroup alias.

Depending on how your radio is programmed, you can view, edit, and listen to the original scan lists channels and the non-DGNA talkgroups.

When your radio is in DGNA mode, press and hold the **PTT** button allows you to communicate only with the current DGNA talkgroup. To communicate with the previous non-DGNA talkgroup, program the programmed **One Touch Access** button.



NOTICE: Check with your dealer or system administrator to determine how your radio has been programmed.

32.1

Making DGNA Calls

Prerequisites: Your radio is in DGNA mode.

Procedure:

To call, press and hold the **PTT** button.

Your radio shows the following indications:

- A DGNA tone sounds.
- The DGNA icon appears in the top display and Radio Control Widget.
- The top display and Radio Control Widget show DGNA talkgroup alias.



NOTICE: If your radio is not in DGNA mode and you press the programmed **One Touch Access** button, your radio sounds a negative tone, indicating error. The display remains unchanged.

32.2

Making Non-DGNA Calls

Procedure:

Perform one of the following actions:

Option	Actions
If your radio is in DGNA mode,	Press the programmed One Touch Access button.
If your radio is not in DGNA mode,	Press and hold the PTT button.

Your radio shows the following indications:

- A positive tone sounds.
- Voice Announcement sounds.
- The top display and Radio Control Widget shows <Talkgroup Alias> and Press PTT momentarily.



NOTICE:

If your radio is not in DGNA mode and you press the **One Touch Access** button, your radio sounds a negative tone, indicating error. The display remains unchanged.

When your radio is in the home screen, a PTT press makes call to the DGNA talkgroup.

32.3

Receiving and Responding to DGNA Calls

When you receive a DGNA call, your radio shows the following indications:

- A DGNA tone sounds.
- The DGNA icon appears in the top display and Radio Control Widget.
- Your radio unmutes and the incoming call sounds through the speaker.

Procedure:

- 1 To call, press and hold the **PTT** button.
- 2 To listen, release the **PTT** button.

Chapter 33

Auto Roaming

Depending on your radio system, this feature allows your radio to roam to a required site. A multi-site channel has auto roaming capability when it is attached with a site search list. Your radio can roam to different sites through site search.

Table 39: Types of Site Search



Types	Description
Passive Site Search (PassiveSS)	When Site Lock is turned off, PassiveSS scans available sites and selects the strongest signal as current home.
Active Site Search (ActiveSS)	ActiveSS sends wakeup requests to the repeater.

33.1

Turning Site Lock On or Off

Turning Site Lock On



Procedure:

- 1 From the Menu Feature Launcher Widget, tap  **More** →  **Roam**.
- 2 Toggle **Site Lock** to on.

Your radio locks the current site and stops auto roaming. The Roam icon disappears.

Turning Site Lock Off

Procedure:

- 1 From the Menu Feature Launcher Widget, tap  **More** →  **Roam**.
- 2 Toggle **Site Lock** to on.

Your radio enables auto roaming. The Roam icon appears.

33.2

Accessing Active Site Search

Procedure:

From the Menu Feature Launcher Widget, tap  **More** →  **Roam** → **Active Search**.
Your radio searches for a site.

- If a site is found, your radio displays a message with the site alias and updates the site alias onto Radio Control Widget.
- If a site is not found, your radio displays a temporary error message.

33.3

Accessing Current Site Information

When and where to use: This feature is only available for Capacity Plus and Capacity Max systems.

Procedure:

From the Menu Feature Launcher Widget, tap  **More** →  **Roam** → **Current Site Lock**.

33.4

Accessing Neighboring Site Information

When and where to use: This feature is only available for Capacity Max system.

Procedure:

From the Menu Feature Launcher Widget, tap  **More** →  **Roam** → **Neighboring Site Info**.

Chapter 34

Radio Check

If enabled, this feature allows you to determine if another radio is active in a system without disturbing the user of that radio. No audible or visual notification is shown on the target radio.





This feature is only applicable for subscriber IDs.

34.1

Sending Radio Check

Procedure:

- 1 From the menu, tap  **M-Contacts**.
- 2 Perform one of the following actions:

Option	Actions
Sending radio check through saved contacts	<p>a Navigate to the <i><required contact></i>.</p> <p>b Tap and hold the Quick Action icon.</p> <p>c Tap  More →  R. Check.</p>
Sending radio check through dialer	<p>a Tap  Floating Action Button → Dialer.</p> <p>b Enter the <i><required contact number></i>.</p> <p>c Tap  More → Radio Check.</p>

Chapter 35

Initiating Transmit Interrupt

Procedure:

An ongoing call is interrupted, when you perform the following actions:

- Press the **PTT** button.
- Press the **Emergency** button.
- For non Capacity Max, perform data transmission.
- For non Capacity Max, press the programmed **TX Interrupt Remote Dekey** button.

The receiving radio displays `CALL INTER.`

Chapter 36

Auto-Range Transponder System

The Auto-Range Transponder System (ARTS) is an analog-only feature designed to inform you when your radio is out-of-range of other ARTS-equipped radios.

ARTS-equipped radios transmit or receive signals periodically to confirm that they are within range of each other.

Your radio provides indications as follows:

Table 40: Auto-Range Transponder System Indications

Indication	Description
First-Time Alert	<ul style="list-style-type: none">• A tone sounds.
ARTS-in-Range Alert	<ul style="list-style-type: none">• A tone sounds, if programmed.
ARTS-Out-of-Range Alert	<ul style="list-style-type: none">• A tone sounds.• The Red LED rapidly blinks.• The front display shows ARTS Out of Range.• The top displays show ARTS OUT RNGE.

Chapter 37















Applications







This section contains information on applications available on your radio. You can access these applications through the Home Screen or swiping up from the bottom of the Home Screen to open Applications Menu window.



NOTICE: Do not use Data Transfer Cable (PMKN4230_) under Hazloc environment.

Table 41: Applications

Icon	Name	Description
	Calculator	Allows you to perform basic and scientific arithmetic functions.
	Calendar	Allows you to manage events and appointments.
	Camera	Allows you to take photos and videos.
	Google Chrome	Fast, easy, and secure browsing with Google Chrome.
	Clock	Allows you to set an alarm, stopwatch, or timer.
	Contacts	Allows you to manage contact information.
	Google Drive	All files within reach from any smartphone, tablet, or computer. Anytime.
	Google Duo	Be together in the moment. Never miss a moment.
	Files	Allows you to view and manage files.
	Gallery	Allows you to view photos or videos.
	Gmail	Email by Google: secure, smart, and easy to use.
	Google	Stay in the know with the Google app.
	Keep Notes	Allows you to create, store, and categorize notes, lists, reminders, images, audio, and many more.
	Google Maps	Explore and navigate your world with Google Maps. Find places you'll love, connect with businesses you're interested in, and get around with real-time traffic information.
	Messages	Allows you to send and receive messages.
	Google Photos	The home for all your memories.

Icon	Name	Description
	Google Play Movies and TV	The newest releases plus all your favourites, on any screen.
	Google Play	Google Play is your entertainment unbound.
	Settings	Provides settings to configure the device.
	Sound Recorder	Allows you to record sounds.
	YouTube	See what the world is watching on YouTube.
	YouTube Music	Discover all the music on YouTube that you cannot find anywhere else, organized in one new app and web.

37.1





Camera

You can use the Camera application to take photos or record videos.

37.1.1

Taking Photos





Procedure:

- 1 From the menu, tap  **Camera**.
- 2 Perform one of the following actions:
 - To take photo using rear camera, tap  **Camera**.
 - To take photo using front camera, tap  **Switch Camera** →  **Camera**.
- 3 To zoom in or out, press two fingers on the display and pinch or expand fingers.
The zoom controls appear on the screen.

37.1.2

Recording Videos

Procedure:

- 1 From the menu, tap  **Camera** →  **Video**.
Your video has start recording.
- 2 To pause the video, tap  **Pause**.
- 3 Tap stop the recording, tap  **Stop Record**.
- 4 To zoom in or out, press two fingers on the display and pinch or expand fingers.
The zoom controls appear on the screen.

37.2

Gallery

You can manage your albums, photos, or videos using the Gallery application.



NOTICE: The device supports the following image formats: JPEG, GIF, PNG, HEIC and BMP.

You can use Photos to perform the following actions:

- View albums, photos, and videos
- Play videos
- Perform basic editing on albums, photos, and videos
- Set photos as a wallpaper
- Set photos as a contact photo
- Share photos and videos

The Gallery application contains all albums, photos, and videos stored on the microSD card and in the internal memory.

37.2.1

Viewing Gallery



Procedure:

- 1 From the menu, tap  **Gallery**.
- 2 Perform one of the following actions:
 - Tap an album of your choice.
 - Tap a photo.
 - To view the next or previous photo in the album, swipe left or right.
 - To view controls, tap a photo.
 - To zoom in or zoom out, double tap or press two fingers on the display and pinch or expand fingers on a photo.
 - To view parts that are not in view, drag the photo.

37.2.2

Sharing Items from Photos

Procedure:

- 1 From the menu, tap  **Gallery**.
- 2 To share items, tap *<required item>*  **Share** *→<required application>*.

37.2.3

Deleting Items from Gallery

Procedure:



- 1 From the menu, tap  **Gallery**.

- To delete items, tap *<required item>* →  **Delete** → **OK**.

37.2.4

Cropping Photos

Procedure:

- From the menu, tap  **Gallery**.
- To crop photos, tap *<required photo>* →  **Edit** →  **Crop**.
The cropping grid appears.
- Perform one of the following actions:

Option	Actions
Cropping the photo manually	a To select the portion of the photo to crop, adjust the endpoints.
Choosing automatic cropping dimensions	a Tap 1:1 . b If you want to view the original photo, tap Original .

- To confirm, tap  **Yes**.
- To save, tap **SAVE**.

37.2.5

Rotating Photos



Procedure:

- From the menu, tap  **Gallery**.
- To rotate photos, tap *<required photo>* →  **Edit** →  **Crop** →  **Rotate**.
The photo rotates to 90° clockwise. Each tap rotates the photo to another 90°.
- Tap **SAVE** to confirm.

37.2.6

Watching Videos

Procedure:

- From the menu, tap  **Gallery**.
- To watch videos, tap **Videos** → *<required video>* →  **Play** → *<required application>*.
- To see the video playback or continue where you left off last time, drag the video progress bar.

- 4 To return to the previous screen, tap  **Back**.



37.3

Adding Contacts on Android



NOTICE: Cellular call is not supported in your radio. You can only use your contact for data usage such as messaging, email or any other applications.

Procedure:

- 1 Tap  **Contacts** →  **Add**.
- 2 Fill in the related information and tap **Save**.

37.4

Scanning Barcode or QR Code

You can perform Barcode and QR Code scanning on your respective application that stores the decoded barcode (barcode database application) with Scandit™ Keyboard Wedge application.

Prerequisites: Perform the following on first time activation:

- 1 Request for Activation QR Code from dealer or Scandit.
- 2 Inform dealer to assigned **Keyboard Wedge - Barcode Scan** to one of the programmable button.
- 3 Download Scandit Keyboard Wedge from Google Play.
- 4 Activate the app with Activation QR Code.
- 5 Select Scandit Keyboard Wedge as your keyboard.

Procedure:

- 1 Launch your barcode database application.
- 2 To change your current keyboard, tap  **Keyboard** → **Scandit Keyboard Wedge**.
- 3 Press the programmed **Keyboard Wedge - Barcode Scan** button.
- 4 Aim your camera to the barcode or QR code.



NOTICE: Make sure the barcode or QR code is captured in the rectangular box.

The barcode or QR code is captured and decoded. The decoded output is shown in the text field.

37.5

Turning On the Flash Light



Procedure:





- Swipe down the notification panel, tap  **Flashlight** .

37.6

Exploring Files

Procedure:

- 1 From the menu, tap  **Files**.
- 2 To choose the types of files, tap  **Menu**.
- 3 Select one of the following options:
 - Recent
 - Images
 - Videos
 - Audio
 - Downloads
- 4 Perform one of the following actions:

Option	Actions
Viewing the file	Tap on the <i><required item></i> .
Sharing the file	<p>a Tap and hold the <i><required item></i>.</p> <p>b To share the downloaded item, tap  Share→Share via→<i><required application></i>.</p>
Searching for a file	<p>a Tap  Search.</p> <p>b Type in your <i>required</i> input.</p>
Deleting a file	<p>a Tap and hold the <i><required item></i>.</p> <p>b To delete, tap  Delete→OK</p>
Searching with Google Lens	a Tap on the <i><required item></i> →  Google Lens .
For more options	Tap  More .

Chapter 38

Authorized Accessories List

Motorola Solutions provides approved accessories to improve the productivity of your radio.

For more information about accessories supported for your radio, see Manual Part Number: **MN006920A01** at <https://learning.motorolasolutions.com/lon>.

Legal and Compliance Statements

Supplier's Declaration of Conformity

Supplier's Declaration of Conformity

Per FCC CFR 47 Part 2 Section 2.1077(a)



Responsible Party

Name: Motorola Solutions, Inc.

Address: 2000 Progress Pkwy, Schaumburg, IL. 60196

Phone Number: 1-800-927-2744

Hereby declares that the product:

Model Name: **MSLB-MKZ900**

conforms to the following regulations:

FCC Part 15, subpart B, section 15.107(a), 15.107(d), and section 15.109(a)

Class B Digital Device

As a personal computer peripheral, this device complies with Part 15 of the FCC Rules. Operation is subject to the following two conditions:

- 1 This device may not cause harmful interference, and
- 2 This device must accept any interference received, including interference that may cause undesired operation.



NOTICE:

This equipment has been tested and found to comply with the limits for a Class B digital device, pursuant to part 15 of the FCC Rules. These limits are designed to provide reasonable protection against harmful interference in a residential installation. This equipment generates, uses and can radiate radio frequency energy and, if not installed and used in accordance with the instructions, may cause harmful interference to radio communications. However, there is no guarantee that interference will not occur in a particular installation.

If this equipment does cause harmful interference to radio or television reception, which can be determined by turning the equipment off and on, the user is encouraged to try to correct the interference by one or more of the following measures:

- Reorient or relocate the receiving antenna.
- Increase the separation between the equipment and receiver.
- Connect the equipment into an outlet on a circuit different from that to which the receiver is connected.
- Consult the dealer or an experienced radio or TV technician for help.

For country code selection usage (WLAN devices)



NOTICE: The country code selection is for non-US model only and is not available to all US models. Per FCC regulation, all Wi-Fi products marketed in the US must be fixed to US operation channels only.

Industry Canada WLAN Statement



CAUTION:

- 1 The device for operation in the band 5150–5250 MHz is only for indoor use to reduce the potential for harmful interference to co-channel mobile satellite systems.
- 2 The maximum antenna gain permitted for devices in the bands 5250–5350 MHz and 5470–5725 MHz shall be such that the equipment still complies with the e.i.r.p. limit.
- 3 The maximum antenna gain permitted for devices in the band 5752–5850 MHz shall be such that the equipment still complies with e.i.r.p. limits specified for point-to-point and non-point-to-point operation as appropriate.
- 4 The worst case tilt angle(s) necessary to remain compliant with the e.i.r.p. elevation mask requirement set forth in Section 6.2.2 (3) shall be clearly indicated.
- 5 User should also be advised that high-power radars are allocated as primary users (i.e. priority users) of the bands 5250–5350 MHz and 5650–5850 MHz and that these radars could cause interference and/or damage to LE-LAN devices.

Notice to Users (FCC)

This device complies with Part 15 of the FCC rules per the following conditions:

- This device may not cause harmful interference.
- This device must accept any interference received, including interference that may cause undesired operation.
- Changes or modifications made to this device, not expressly approved by Motorola Solutions, could void the authority of the user to operate this equipment.

Notice to Users (Industry Canada)

The operation of your Motorola Solutions radio is subject to the Radiocommunications Act and must comply with rules and regulations of the Federal Government's department of Industry Canada. Industry Canada requires that all operators using Private Land Mobile frequencies obtain a radio license before operating their equipment.

Disclaimer

Please note that certain features, facilities, and capabilities described in this document may not be applicable to or licensed for use on a specific system, or may be dependent upon the characteristics of a specific subscriber unit or configuration of certain parameters. Please refer to your Motorola Solutions contact for further information.

Computer Software Copyrights

The Motorola Solutions products described in this manual may include copyrighted Motorola Solutions computer programs stored in semiconductor memories or other media. Laws in the United States and other countries preserve for Motorola Solutions certain exclusive rights for copyrighted computer programs including, but not limited to, the exclusive right to copy or reproduce in any form the

copyrighted computer program. Accordingly, any copyrighted Motorola Solutions computer programs contained in the Motorola Solutions products described in this manual may not be copied, reproduced, modified, reverse-engineered, or distributed in any manner without the express written permission of Motorola Solutions. Furthermore, the purchase of Motorola Solutions products shall not be deemed to grant either directly or by implication, estoppel, or otherwise, any license under the copyrights, patents, or patent applications of Motorola Solutions, except for the normal non-exclusive license to use that arises by operation of law in the sale of a product.

Copyrights

The Motorola Solutions products described in this document may include copyrighted Motorola Solutions computer programs. Laws in the United States and other countries preserve for Motorola Solutions certain exclusive rights for copyrighted computer programs. Accordingly, any copyrighted Motorola Solutions computer programs contained in the Motorola Solutions products described in this document may not be copied or reproduced in any manner without the express written permission of Motorola Solutions.

© 2020 Motorola Solutions, Inc. All Rights Reserved

No part of this document may be reproduced, transmitted, stored in a retrieval system, or translated into any language or computer language, in any form or by any means, without the prior written permission of Motorola Solutions, Inc.

Furthermore, the purchase of Motorola Solutions products shall not be deemed to grant either directly or by implication, estoppel or otherwise, any license under the copyrights, patents or patent applications of Motorola Solutions, except for the normal non-exclusive, royalty-free license to use that arises by operation of law in the sale of a product.

Disclaimer

Please note that certain features, facilities, and capabilities described in this document may not be applicable to or licensed for use on a specific system, or may be dependent upon the characteristics of a specific mobile subscriber unit or configuration of certain parameters. Please refer to your Motorola Solutions contact for further information.

Trademarks

MOTOROLA, MOTO, MOTOROLA SOLUTIONS, and the Stylized M Logo are trademarks or registered trademarks of Motorola Trademark Holdings, LLC and are used under license. Google, Android, Google Play, Youtube, and other marks are trademarks of Google LLC. All other trademarks are the property of their respective owners.

Open Source Content

This product contains Open Source software used under license. Refer to the product installation media for full Open Source Legal Notices and Attribution content.

European Union (EU) Waste of Electrical and Electronic Equipment (WEEE) directive



■ The European Union's WEEE directive requires that products sold into EU countries must have the crossed out trash bin label on the product (or the package in some cases).

As defined by the WEEE directive, this cross-out trash bin label means that customers and end-users in EU countries should not dispose of electronic and electrical equipment or accessories in household waste.

Customers or end-users in EU countries should contact their local equipment supplier representative or service centre for information about the waste collection system in their country.

Important Safety Information

RF Energy Exposure and Product Safety Guide for Portable Two-Way Radios



CAUTION:

This radio is restricted to Occupational use only. Before using the radio, read the RF Energy Exposure and Product Safety Guide for Portable Two-Way Radios which contains important operating instructions for safe usage and RF energy awareness and control for Compliance with applicable standards and Regulations.

Any modification to this device, not expressly authorized by Motorola Solutions, may void the user's authority to operate this device.

Under Industry Canada regulations, this radio transmitter may only operate using an antenna of a type and maximum (or lesser) gain approved for the transmitter by Industry Canada. To reduce potential radio interference to other users, the antenna type and its gain should be so chosen that the equivalent isotropically radiated power (e.i.r.p.) is not more than that necessary for successful communication.

This radio transmitter has been approved by Industry Canada to operate with Motorola Solutions-approved antenna with the maximum permissible gain and required antenna impedance for each antenna type indicated. Antenna types not included in this list, having a gain greater than the maximum gain indicated for that type, are strictly prohibited for use with this device.

Batteries and Chargers Warranty

The Workmanship Warranty

The workmanship warranty guarantees against defects in workmanship under normal use and service.

All MOTOTRBO Batteries	Please refer to the warranty statement of your region.
IMPRES Chargers (Single-Unit and Multi-Unit, with Display)	12 Months

The Capacity Warranty

The capacity warranty guarantees 80% of the rated capacity for the warranty duration. Please refer to the warranty statement for your region.

Limited Warranty

MOTOROLA SOLUTIONS COMMUNICATION PRODUCTS

I. WHAT THIS WARRANTY COVERS AND FOR HOW LONG:

Motorola Solutions, Inc. ("Motorola Solutions") warrants the Motorola Solutions manufactured Communication Products listed below ("Product") against defects in material and workmanship under normal use and service for a period of time from the date of purchase as scheduled below:

Portable Radios	Two (2) Years
Product Accessories	One (1) Year

Motorola Solutions, at its option, will at no charge either repair the Product (with new or reconditioned parts), replace it (with a new or reconditioned Product), or refund the purchase price of the Product during the warranty period provided it is returned in accordance with the terms of this warranty. Replaced parts or boards are warranted for the balance of the original applicable warranty period. All replaced parts of Product shall become the property of Motorola Solutions.

This express limited warranty is extended by Motorola Solutions to the original end user purchaser only and is not assignable or transferable to any other party. This is the complete warranty for the Product manufactured by Motorola Solutions. Motorola Solutions assumes no obligations or liability for additions or modifications to this warranty unless made in writing and signed by an officer of Motorola Solutions.

Unless made in a separate agreement between Motorola Solutions and the original end user purchaser, Motorola Solutions does not warrant the installation, maintenance or service of the Product.

Motorola Solutions cannot be responsible in any way for any ancillary equipment not furnished by Motorola Solutions which is attached to or used in connection with the Product, or for operation of the Product with any ancillary equipment, and all such equipment is expressly excluded from this warranty. Because each system which may use the Product is unique, Motorola Solutions disclaims liability for range, coverage, or operation of the system as a whole under this warranty.

II. GENERAL PROVISIONS

This warranty sets forth the full extent of Motorola Solutions responsibilities regarding the Product. Repair, replacement or refund of the purchase price, at Motorola Solutions option, is the exclusive remedy. THIS WARRANTY IS GIVEN IN LIEU OF ALL OTHER EXPRESS WARRANTIES. IMPLIED WARRANTIES, INCLUDING WITHOUT LIMITATION, IMPLIED WARRANTIES OF MERCHANTABILITY AND FITNESS FOR A PARTICULAR PURPOSE, ARE LIMITED TO THE DURATION OF THIS LIMITED WARRANTY. IN NO EVENT SHALL MOTOROLA SOLUTIONS BE LIABLE FOR DAMAGES IN EXCESS OF THE PURCHASE PRICE OF THE PRODUCT, FOR ANY LOSS OF USE, LOSS OF TIME, INCONVENIENCE, COMMERCIAL LOSS, LOST PROFITS OR SAVINGS OR OTHER INCIDENTAL, SPECIAL OR CONSEQUENTIAL DAMAGES ARISING OUT OF THE USE OR INABILITY TO USE SUCH PRODUCT, TO THE FULL EXTENT SUCH MAY BE DISCLAIMED BY LAW.

III. STATE LAW RIGHTS:

SOME STATES DO NOT ALLOW THE EXCLUSION OR LIMITATION OF INCIDENTAL OR CONSEQUENTIAL DAMAGES OR LIMITATION ON HOW LONG AN IMPLIED WARRANTY LASTS, SO THE ABOVE LIMITATION OR EXCLUSIONS MAY NOT APPLY.

This warranty gives specific legal rights, and there may be other rights which may vary from state to state.

IV. HOW TO GET WARRANTY SERVICE

You must provide proof of purchase (bearing the date of purchase and Product item serial number) in order to receive warranty service and, also, deliver or send the Product item, transportation and insurance prepaid, to an authorized warranty service location. Warranty service will be provided by Motorola Solutions through one of its authorized warranty service locations. If you first contact the company which sold you the Product (for example, dealer or communication service provider), it can facilitate your obtaining warranty service. You can also call Motorola Solutions at 1-800-927-2744.

V. WHAT THIS WARRANTY DOES NOT COVER

- 1 Defects or damage resulting from use of the Product in other than its normal and customary manner.
- 2 Defects or damage from misuse, accident, water, or neglect.
- 3 Defects or damage from improper testing, operation, maintenance, installation, alteration, modification, or adjustment.
- 4 Breakage or damage to antennas unless caused directly by defects in material workmanship.
- 5 A Product subjected to unauthorized Product modifications, disassembles or repairs (including, without limitation, the addition to the Product of non-Motorola Solutions supplied equipment) which adversely affect performance of the Product or interfere with Motorola Solutions normal warranty inspection and testing of the Product to verify any warranty claim.
- 6 Product which has had the serial number removed or made illegible.
- 7 Rechargeable batteries if:
 - any of the seals on the battery enclosure of cells are broken or show evidence of tampering.
 - the damage or defect is caused by charging or using the battery in equipment or service other than the Product for which it is specified.
- 8 Freight costs to the repair depot.
- 9 A Product which, due to illegal or unauthorized alteration of the software/firmware in the Product, does not function in accordance with Motorola Solutions published specifications or the FCC certification labeling in effect for the Product at the time the Product was initially distributed from Motorola Solutions.
- 10 Scratches or other cosmetic damage to Product surfaces that does not affect the operation of the Product.
- 11 Normal and customary wear and tear.

VI. PATENT AND SOFTWARE PROVISIONS

Motorola Solutions will defend, at its own expense, any suit brought against the end user purchaser to the extent that it is based on a claim that the Product or parts infringe a United States patent, and Motorola Solutions will pay those costs and damages finally awarded against the end user purchaser in any such suit which are attributable to any such claim, but such defense and payments are conditioned on the following:

- 1 Motorola Solutions will be notified promptly in writing by such purchaser of any notice of such claim,
- 2 Motorola Solutions will have sole control of the defense of such suit and all negotiations for its settlement or compromise, and

- 3 Should the Product or parts become, or in Motorola Solutions opinion be likely to become, the subject of a claim of infringement of a United States patent, that such purchaser will permit Motorola Solutions, at its option and expense, either to procure for such purchaser the right to continue using the Product or parts or to replace or modify the same so that it becomes non-infringing or to grant such purchaser a credit for the Product or parts as depreciated and accept its return. The depreciation will be an equal amount per year over the lifetime of the Product or parts as established by Motorola Solutions.

Motorola Solutions will have no liability with respect to any claim of patent infringement which is based upon the combination of the Product or parts furnished hereunder with software, apparatus or devices not furnished by Motorola Solutions, nor will Motorola Solutions have any liability for the use of ancillary equipment or software not furnished by Motorola Solutions which is attached to or used in connection with the Product. The foregoing states the entire liability of Motorola Solutions with respect to infringement of patents by the Product or any parts thereof.

Laws in the United States and other countries preserve for Motorola Solutions certain exclusive rights for copyrighted Motorola Solutions software such as the exclusive rights to reproduce in copies and distribute copies of such Motorola Solutions software. Motorola Solutions software may be used in only the Product in which the software was originally embodied and such software in such Product may not be replaced, copied, distributed, modified in any way, or used to produce any derivative thereof. No other use including, without limitation, alteration, modification, reproduction, distribution, or reverse engineering of such Motorola Solutions software or exercise of rights in such Motorola Solutions software is permitted. No license is granted by implication, estoppel or otherwise under Motorola Solutions patent rights or copyrights.

VII. GOVERNING LAW

This Warranty is governed by the laws of the State of Illinois, U.S.A.

VIII. For Australia Only

This warranty is given by Motorola Solutions Australia Pty Limited (ABN 16 004 742 312) of Tally Ho Business Park, 10 Wesley Court, Burwood East, Victoria.

Our goods come with guarantees that cannot be excluded under the Australia Consumer Law. You are entitled to a replacement or refund for a major failure and compensation for any other reasonably foreseeable loss or damage. You are also entitled to have the goods repaired or replaced if the goods fail to be of acceptable quality and the failure does not amount to a major failure.

Motorola Solutions Australia's limited warranty above is in addition to any rights and remedies you may have under the Australian Consumer Law. If you have any queries, please call Motorola Solutions Australia at 1800 457 439. You may also visit our website: http://www.motorolasolutions.com/XA-EN/Pages/Contact_Us for the most updated warranty terms.

Table des matières

Chapitre 1 : Lisez-moi d'abord.....	9
1.1 Version du logiciel.....	10
Chapitre 2 : Entretien de la radio.....	11
2.1 Spécifications techniques.....	11
Chapitre 3 : Présentation de la radio.....	18
3.1 Touches programmables.....	19
3.2 Commande vocale.....	21
Chapitre 4 : Aperçu du système.....	25
4.1 Capacity Max.....	25
4.2 Mode analogique ou numérique classique.....	25
4.3 Sites IP interconnectés.....	25
4.4 Capacity Plus.....	26
4.5 Mode direct ou mode direct double capacité.....	27
Chapitre 5 : Pour commencer.....	28
5.1 Insertion ou retrait la carte MicroSD.....	28
5.2 Insertion ou retrait de la carte SIM.....	28
5.3 Fixation ou retrait de la batterie.....	28
Installation de la batterie.....	28
Retrait de la batterie.....	29
5.4 Installation et retrait du couvercle du connecteur d'accessoire.....	29
Installation du couvercle du connecteur d'accessoire.....	29
Retrait du couvercle du connecteur d'accessoire.....	29
5.5 Installation ou retrait de l'antenne.....	29
Installation de l'antenne.....	29
Retrait de l'antenne.....	29
5.6 Charge de la batterie.....	29
5.7 Mise en marche et arrêt de la radio.....	31
Allumer la radio.....	31
Éteindre la radio.....	31
5.8 Tenir la radio pendant la transmission audio.....	31
5.9 Réglage du volume.....	31
5.10 Retrait du couvercle de protection de l'objectif de l'appareil photo.....	32
5.11 Utilisation de l'étui de transport.....	32
Insertion de la radio dans l'étui de transport.....	32
Retrait de votre radio de l'étui de transport.....	32

5.12	Présentation du clavier à l'écran.....	32
5.13	Navigation tactile.....	34
Chapitre 6 : Vue d'ensemble de l'écran d'accueil.....		36
6.1	Widget de gestionnaire de quart.....	37
6.1.1	Fonction de connexion utilisateur.....	38
6.1.1.1	Ouverture de session dans le service d'inscription automatique.....	38
6.1.1.2	Déconnexion du service d'inscription automatique.....	38
6.1.2	Gestion de l'état opérationnel.....	39
6.1.3	Envoi de l'état.....	39
6.2	Indicateurs d'état.....	39
6.2.1	Icônes d'état.....	40
6.2.2	Icônes de widget de commande radio.....	41
6.2.3	Indicateurs à DEL.....	42
6.2.4	Indicateurs de rétroéclairage.....	43
6.2.5	Indicateurs de barre de lumière.....	43
Chapitre 7 : Réglages généraux de la radio.....		45
7.1	Accès aux réglages de la radio.....	45
7.2	Création des réglages de la radio en tant que raccourci dans l'écran d'accueil.....	45
7.3	Réglage de la luminosité de l'écran.....	45
7.4	Activation ou désactivation du thème sombre.....	45
7.5	Réglage de l'horloge.....	46
7.6	Réglage de la minuterie de l'écran avant.....	46
7.7	Verrouillage de l'écran.....	46
7.7.1	Déverrouillage de l'écran.....	47
7.8	Sélection de la langue.....	47
7.9	Réglages audio.....	47
7.9.1	Activer ou désactiver la fonction Ne pas déranger.....	47
	Activer la fonction Ne pas déranger.....	47
	Désactiver la fonction Ne pas déranger.....	48
7.9.1.1	Configuration de la fonction Ne pas déranger.....	48
7.9.2	Accès aux réglages audio de la radio.....	49
7.9.2.1	Réglage des préférences audio.....	49
7.10	Mode avion.....	50
7.10.1	Entrée en mode avion.....	50
7.11	Désensibilisation du USB.....	50
7.12	Batterie.....	51
7.12.1	Affichage des informations de la batterie IMPRES 2.....	51
7.12.1.1	Informations concernant la batterie.....	51
7.12.2	Réglage de l'économiseur de batterie.....	52

7.12.3 Activer/désactiver le pourcentage de la batterie.....	52
Activer le pourcentage de la batterie.....	52
Désactiver le pourcentage de la batterie.....	52
Chapitre 8 : À propos de l'appareil.....	53
8.1 Accès au guide de référence rapide en ligne.....	54
8.2 Accès aux fonctionnalités avancées de la radio.....	54
8.2.1 Accès à l'étiquette réglementaire.....	54
Chapitre 9 : Connectivité.....	55
9.1 LTE.....	55
9.2 Fonctionnement Wi-Fi.....	55
9.2.1 Activation ou désactivation de la fonction Wi-Fi.....	56
Activer le Wi-Fi.....	56
Désactiver le Wi-Fi.....	56
9.2.2 Accès au réseau.....	56
9.3 Bluetooth®.....	57
9.3.1 Activer ou désactiver le mode Bluetooth.....	57
Activer le mode Bluetooth.....	57
Désactiver le mode Bluetooth.....	57
9.3.2 Connexion aux dispositifs Bluetooth.....	58
9.3.3 Déconnexion de dispositifs Bluetooth.....	58
9.3.4 Affichage de renseignements détaillés sur les appareils.....	58
9.3.5 Modifier le nom du dispositif.....	58
9.3.6 Supprimer le nom d'un dispositif.....	59
9.3.7 Profils Bluetooth.....	59
Chapitre 10 : Fonctionnement de base de la radio.....	60
10.1 Réponse aux notifications.....	60
10.2 Gestion des widgets de l'écran d'accueil.....	60
10.3 Sélection des zones et des canaux.....	61
10.3.1 Sélection de zones.....	61
10.3.2 Sélection d'un canal.....	61
10.3.2.1 Messages d'erreur de canal.....	62
10.4 Mode direct.....	62
10.4.1 Basculement entre les modes Répéteur et Direct.....	62
10.5 Niveau de puissance.....	62
10.5.1 Configuration de la puissance.....	63
10.6 Réglages de l'indicateur à DEL.....	63
10.7 Configuration du niveau du silencieux.....	63
10.8 Activation et désactivation des tonalités de commande et de bouton.....	63
Chapitre 11 : Types d'appels radio.....	64

11.1 Appels.....	65
11.2 Réponse aux appels.....	66
Chapitre 12 : Opérations d'urgence.....	67
12.1 Envoi d'alarmes d'urgence.....	68
12.2 Envoi d'une alarme d'urgence avec un appel.....	69
12.3 Envoi d'une alarme d'urgence suivie d'un appel vocal.....	69
12.4 Réception et intervention en cas d'urgence.....	69
12.5 Quitter le mode d'urgence.....	70
Chapitre 13 : Avertissement de situation de détresse.....	71
13.1 Activer ou désactiver la fonction Avertissement de situation de détresse.....	71
Activer la fonction Avertissement de situation de détresse.....	71
Désactiver la fonction Avertissement de situation de détresse.....	71
13.2 Quitter l'avertissement de situation de détresse.....	72
Chapitre 14 : Travailleur solitaire.....	73
Chapitre 15 : Confidentialité.....	74
15.1 Activer ou désactiver le cryptage.....	74
Chapitre 16 : Réglages des contacts LMR.....	76
16.1 Icônes des contacts LMR.....	76
16.2 Accès aux réglages de contact.....	76
16.2.1 Actions rapides.....	78
16.2.1.1 Réglage d'action rapide.....	78
16.2.1.2 Utilisation de la fonction action rapide.....	79
Chapitre 17 : Programmation par liaison radio transparente.....	80
Chapitre 18 : Transmission vocale.....	81
18.1 Transmission activée par la voix.....	81
Chapitre 19 : Messagerie texte.....	82
19.1 Accès aux messages texte.....	82
19.2 Configuration de la sonnerie d'avis de messages.....	83
Chapitre 20 : Sécurité.....	84
20.1 Désactivation de la radio.....	84
20.2 Activation de la radio.....	84
Chapitre 21 : Réglages de l'indicateur d'appel.....	86
21.1 Affectation de styles de sonneries.....	86
Chapitre 22 : Appels récents.....	87
22.1 Accès aux appels récents.....	88
Chapitre 23 : Files d'attente d'appels.....	89
23.1 Réception d'un appel dans la file d'attente.....	89

Chapitre 24 : Appel prioritaire.....	90
24.1 Passage au niveau d'appel prioritaire.....	90
Chapitre 25 : Balayage.....	91
25.1 Activation ou désactivation du balayage.....	92
25.2 Réponse de balayage.....	92
25.3 Canaux nuisibles.....	92
25.3.1 Suppression des canaux nuisibles.....	92
25.3.2 Restauration d'un canal nuisible.....	93
25.4 Surveillance de la priorité.....	93
25.5 Liste de groupe de réception.....	93
25.6 Listes de balayage.....	94
25.6.1 Accès à la liste de balayage.....	94
25.7 Liste de réception flexible.....	95
25.7.1 Accès à la liste de réception flexible.....	95
25.8 Affiliation de groupes multiples.....	95
25.8.1 Ajout d'affiliation de groupe.....	96
25.8.2 Suppression de l'affiliation de groupe.....	96
Chapitre 26 : Emplacement.....	97
26.1 Activation ou désactivation de la fonction d'emplacement.....	97
Activer la fonction d'emplacement.....	97
Désactiver la fonction d'emplacement.....	97
26.2 Localisation à l'intérieur.....	97
26.2.1 Activation ou désactivation de la fonction Positionnement à l'intérieur.....	97
Activer la fonction Positionnement à l'intérieur.....	97
Désactiver la fonction Positionnement à l'intérieur.....	98
Chapitre 27 : Fonctionnement du silencieux conventionnel.....	99
Chapitre 28 : Utilisation de la fonction d'échec de la ligne privée.....	100
Chapitre 29 : Rappel du canal d'accueil.....	101
29.1 Mettre en sourdine le rappel du canal d'accueil.....	101
29.2 Définition d'un nouveau canal d'accueil.....	101
Chapitre 30 : Fonction d'écoute.....	102
30.1 Écoute de canal.....	102
30.2 Écoute permanente.....	102
30.2.1 Activation du moniteur permanent.....	102
30.2.2 Désactivation du moniteur permanent.....	102
Chapitre 31 : Commandes du système ADF.....	103
31.1 Affichage d'une valeur RSSI.....	103
Chapitre 32 : Attribution de numéro de groupe dynamique.....	104

32.1 Effectuer un appel DGNA.....	104
32.2 Appel non DGNA.....	105
32.3 Recevoir et répondre à un appel DGNA.....	105
Chapitre 33 : Itinérance automatique.....	106
33.1 Activation/désactivation du verrouillage de site.....	106
Activation du verrouillage de site.....	106
Désactivation du verrouillage de site.....	106
33.2 Accès à la recherche de site actif.....	107
33.3 Accès aux renseignements sur le site actuel.....	107
33.4 Accès aux informations sur le site avoisinant.....	107
Chapitre 34 : Vérification de la radio.....	108
34.1 Envoi des vérifications radio.....	108
Chapitre 35 : Activation de l'interruption de transmission.....	109
Chapitre 36 : Système ARTS.....	110
Chapitre 37 : Applications.....	111
37.1 Caméra.....	112
37.1.1 Prise de photo.....	112
37.1.2 Enregistrement de vidéos.....	112
37.2 Galerie.....	113
37.2.1 Afficher la galerie.....	113
37.2.2 Partage d'éléments des photos.....	113
37.2.3 Suppression d'éléments de la galerie.....	114
37.2.4 Rognage de photos.....	114
37.2.5 Rotation des photos.....	114
37.2.6 Regarder des vidéos.....	115
37.3 Ajout de contacts sur Android.....	115
37.4 Balayage de code à barres ou de code QR.....	115
37.5 Activation de la lampe de poche.....	116
37.6 Exploration des fichiers.....	116
Chapitre 38 : Liste des accessoires approuvés.....	118
Déclarations juridiques et de conformité.....	119
Déclaration de conformité du fournisseur.....	119
Énoncés sur le WLAN d'Industrie Canada (IC).....	120
Avis aux utilisateurs (FCC).....	120
Avis aux utilisateurs (Industrie Canada).....	121
Avis de non-responsabilité.....	121
Droits d'auteur du logiciel.....	121
Droits d'auteur.....	121

Consignes de sécurité importantes.....	122
Garantie des batteries et des chargeurs.....	124
Garantie de fabrication.....	124
La garantie de capacité.....	124
Garantie limitée.....	125
PRODUITS DE COMMUNICATIONS MOTOROLA SOLUTIONS.....	125
I. PROTECTION ASSURÉE PAR LA PRÉSENTE GARANTIE ET DURÉE DE CELLE-CI :....	125
II. CONDITIONS GÉNÉRALES.....	125
III. DROITS PRÉVUS PAR LES LOIS PROVINCIALES :.....	126
IV. RÉPARATION DANS LE CADRE DE LA GARANTIE.....	126
V. CE QUI N'EST PAS COUVERT PAR CETTE GARANTIE.....	126
VI. DISPOSITIONS RELATIVES AUX BREVETS ET AUX LOGICIELS.....	127
VII. LOI APPLICABLE.....	127
VIII. Pour l'Australie seulement.....	127

Chapitre 1

Lisez-moi d'abord

Le présent guide de l'utilisateur décrit le fonctionnement de base des radios.

Notations utilisées dans ce manuel

En parcourant le texte de ce document, vous remarquerez l'utilisation des mots **Avertissement**, **Mise en garde** et **Remarque**. Ces notations sont utilisées pour mettre l'accent sur les dangers potentiels et pour encourager les utilisateurs à prendre des précautions.



AVERTISSEMENT :

Une procédure, une pratique ou une condition de fonctionnement, etc. qui pourrait causer des blessures ou entraîner la mort si elle n'est pas respectée.



MISE EN GARDE :

Une procédure, une pratique ou une condition de fonctionnement, etc. qui pourrait causer des dommages à l'équipement si elle n'est pas respectée.



AVIS :

Une procédure, une pratique ou une condition de fonctionnement, etc. qui doit absolument être précisée.

Notations spéciales

Les notations spéciales suivantes sont utilisées tout au long du texte pour mettre en évidence certaines informations ou certains éléments :

Tableau 1 :Notations spéciales

Exemple	Description
Touche Menu ou touche PTT	Les mots en gras indiquent le nom d'une touche ou d'un élément de menu.
La radio affiche Bluetooth <i>activé</i> .	Les mots en police de machine à écrire indiquent les chaînes MMI ou les messages affichés sur la radio.
<ID <i>requis</i> >	La police courrier, les caractères gras, italiques et les chevrons indiquent une entrée de l'utilisateur.
Configurer → Tonalité → Toutes les tonalités	Les mots en gras avec flèche indiquent la structure de navigation dans les éléments de menu.

Disponibilité des fonctionnalités et des services

Votre détaillant ou votre administrateur peut avoir personnalisé votre radio en fonction de vos besoins particuliers.



AVIS :

Les fonctions du manuel ne sont pas toutes offertes par votre radio. Pour obtenir plus de renseignements à ce sujet, communiquez avec votre détaillant ou avec votre administrateur.

Adressez-vous à votre détaillant ou à votre administrateur de système pour obtenir les renseignements suivants :

- Quelles sont les fonctions de chaque bouton?
- Quels accessoires optionnels pourraient vous être utiles?
- Quelles sont les pratiques exemplaires d'utilisation de la radio pour assurer une communication efficace?
- Quelles procédures d'entretien peuvent prolonger la durée de vie de la radio?

1.1

Version du logiciel

Toutes les fonctions décrites dans les sections suivantes sont prises en charge par la version **R01.00.00** ou une version ultérieure.

Pour obtenir plus de renseignements à ce sujet, communiquez avec votre détaillant ou avec votre administrateur.

Chapitre 2

Entretien de la radio

Cette section décrit la précaution de manipulation de base de la radio.



MISE EN GARDE :

Ne désassemblez pas votre radio. Cela pourrait endommager les joints de l'appareil et occasionner des chemins de fuite vers la radio. L'entretien de la radio devrait être effectué uniquement dans un centre de réparations équipé pour mettre à l'essai et replacer le joint sur l'appareil.

- Si la radio a été submergée, secouez-la afin d'évacuer l'eau susceptible d'être emprisonnée dans la grille du haut-parleur et le port du microphone. L'eau ainsi emprisonnée risque d'entraîner une réduction de la qualité audio.
- Si la zone de contact de la batterie de la radio est exposée à l'eau, nettoyez et séchez les contacts de la radio et de la batterie avant de connecter cette dernière à l'appareil. L'eau résiduelle pourrait court-circuiter la radio.
- Si la radio a été plongée dans un liquide corrosif (par exemple de l'eau salée), rincez la radio et la batterie à l'eau douce, puis séchez-les.
- Pour nettoyer les surfaces extérieures de la radio, utilisez une solution diluée d'eau et de détergent liquide pour vaisselle (p. ex. une cuillère à thé de détergent dans environ quatre litres d'eau).
- La radio est conçue pour être submersible à une profondeur maximale de 2 m, pendant une durée maximale de 120 minutes. La radio pourrait être endommagée si vous ne respectez pas l'une ou l'autre de ces limites.

2.1

Spécifications techniques

Spécifications générales

Tableau 2 :Spécification IP

Spécification IP	Description
IP68	Permet à votre radio de résister à une submersion sous deux mètres d'eau pendant deux heures, ainsi qu'à des conditions défavorables sur le terrain telles que des chutes d'eau, de la neige, de la saleté, de la graisse ou d'autres contaminants de surface.

Tableau 3 :Logiciel

Paramètre	Valeur
Système d'exploitation	Android™ 10
™ Certifications Google	Services Google Mobile

Paramètre	Valeur
	Android Enterprise recommandé

Tableau 4 :Matériel

Paramètre	Valeur
Écran principal	Écran couleur de 4,0 po, 480 x 800 px
	Écran tactile capacitif en verre Gorilla
	Utilisable avec des gants d'une épaisseur allant jusqu'à 4 mm
	Résiste aux fausses activations provenant d'eau douce ou d'eau salée, de la neige, de la saleté ou de la graisse
Écran supérieur	Écran ACL monochrome de 1,05 po
Mémoire	RAM : 4 Go
	Stockage interne : 32 Go
	Stockage extensible (externe) : Carte microSD™ de 128 Go
Fente pour carte	Amérique du Nord (NA) : eSIM
	1 Nano SIM
	1 micro SD
Caméra	Arrière : 13 Mpx
	Mise au point automatique
	Flash DEL à haute puissance
	Zoom numérique 8x
Plate-forme à capteurs	Capteur Hall
	Photocapteur d'éclairage ambiant
	Accéléromètre
	Baromètre
	Gyroscope
	Boussole électronique
Interface utilisateur	Interface utilisateur à haute vitesse : Cibles tactiles de grande taille, hiérarchie du menu peu profonde, aperçu de l'information sur l'écran d'accueil, applications Android intégrées
Touches essentielles	Touche de la fonction Presser pour parler (PTT) dédiée
	Touche d'urgence dédiée
	Trois touches programmables
	Bouton Marche/Arrêt/Volume
	Affiche la touche Marche/Veille

Paramètre	Valeur
	Bouton de sélection de canal

Tableau 5 :Audio

Paramètre	Valeur
Puissance de sortie audio à la valeur nominale	1 W (1 %) de distorsion
Puissance de sortie audio à la valeur maximale	3 W
Réponse audio (EIA)	+1, -3 dB
Ronflement et bruit	-40 dB (canal de 12,5 kHz) -45 dB (canal de 25 kHz)
Émissions de signaux indésirables par conduction (TIA603D)	-57 dBm
Fonctions audio	Égalisation adaptative des haut-parleurs Intensité de suppression du bruit adaptative à deux microphones Contrôle adaptatif du gain Atténuation adaptative du bruit du vent Suppresseur de retour acoustique adaptatif Audio intelligent Audio IMPRES™ Contrôle de distorsion du microphone Sélection des profils audio par l'utilisateur Amélioration de la vibration
Interaction vocale	Annonces vocales personnalisables Commande vocale : 13 actions avec commandes intuitives

Tableau 6 :Médias

Paramètre	Valeur
Formats pris en charge	H.263, H.264, MPEG-4 SP, VP8, JPEG (.jpg), GIF (.gif), PNG (.png), BMP (.bmp), WebP (.webp), formats pris en charge
Types de fichiers pris en charge	3GPP (.3gp), MPEG-4 (.mp4), WebM (.webm), (.mkv)

Paramètre	Valeur
Qualité d'enregistrement vidéo	1080p (FHD) à 30 ips

Tableau 7 :Robustesse

Paramètre	Valeur
Protection d'entrée	IP68 (2 mètres, 2 heures)

Tableau 8 :Sécurité

Paramètre	Valeur
Détection de racine	Standard
Authentification à facteurs multiples	Facultatif
Surveillance de l'intégrité	Standard
Protection contre les logiciels malveillants	Standard
Démarrage sécurisé	Standard
Réseau virtuel privé mobile	Facultatif

Tableau 9 :Gestion réseau

Paramètre	Valeur
Gestion des appareils	RadioCentralMC



AVIS :

Protection pour emplacements dangereux

Lorsqu'il est correctement équipé d'une batterie homologuée UL Motorola, l'appareil MOTOTRBO Ion est homologué UL, norme TIA-4950, pour une utilisation dans les endroits dangereux, division 1, classes I, II, III, groupes C, D, E, F, G; division 2, classe 1, groupes A, B, C, D, T3C. Tamb = -25 °C à +60 °C.

Spécifications de connectivité

Tableau 10 :Connectivité LTE

Paramètre	Valeur
Bandes prises en charge	Amérique du Nord (NA) : B2, B4, B5, B7, B12, B13, B14, B17, B30, B48 (bande privée)
	International : 1, 2, 3, 4, 5, 7, 8, 20, 28, 38, 39, 40, 41
	UMTS1 (international) : 850 MHz, 900 MHz, 1 700 MHz, 1 900 MHz, 2 100 MHz
Catégorie d'appareil	4
Certifications	AN : Verizon, AT&T, Bell Mobilité

Paramètre	Valeur
	International : IdO TTA pour la Corée

Tableau 11 :DMR (MOTOTRBO)

Paramètre	Valeur
Système d'exploitation	Numérique et analogique conventionnel
	Mode direct double capacité
	Sites IP interconnectés
	Capacity Plus (site unique et multisite)
	Capacity Max
Bandes de fréquences	UHF (400 à 527 MHz)
	Jusqu'à 1 000 canaux
	Jusqu'à 250 zones

Tableau 12 :Récepteur DMR

Paramètre	Valeur
Sensibilité analogique (12 dB SINAD)	0,16 uV
Sensibilité numérique (BER 5 %)	0.14uV
Intermodulation (TIA603D)	70 dB
Sélection de canal adjacent (TIA603A)-1T	60 dB (canal de 12,5 kHz)
	70 dB (canal de 25 kHz ¹)
Sélection de canal adjacent (TIA603D)-2T	45 dB (canal de 12,5 kHz)
	70 dB (canal de 25 kHz ¹)
Rejet de signaux indésirables (TIA603D)	70 dB

Tableau 13 :Émetteur DMR

Paramètre	Valeur
Puissance de sortie RF	Élevée : 4 W
	Faible : 1 W
Modulation numérique 4FSK	Données, 12,5 kHz : 7K60F1D et 7K60FXD
	Voix, 12,5 kHz : 7K60F1E et 7K60FXE
	Combinaison voix et données, 12,5 kHz : 7K60F1W
Protocole numérique	ETSI TS 102 361
Émissions réalisées/ rayonnées (ETSI)	-36 dBm< 1 GHz

¹ non disponible aux États-Unis

Paramètre	Valeur
	-30 dBm > 1 GHz
Alimentation des canaux adjacents	60 dB (canal de 12,5 kHz) 70 dB (canal de 25 kHz ¹)
Stabilité des fréquences	±0,5 ppm

Tableau 14 :Connectivité Wi-Fi

Paramètre	Valeur
Normes prises en charge	802.11a/b/g/n/ac
Plage de fréquences	2,4 GHz à 5 GHz
Sécurité	WPA, WEP, WPA-2, WPA-3 pris en charge
Capacité	JUSQU'À 20 SSID

Tableau 15 :Connctivité Bluetooth

Paramètre	Valeur
Version	5.0 + LE + BR/EDR
Portée	Classe 1.5, ≤ 33 pi (10 m)
Connexions simultanées	1 accessoire audio et 1 dispositif de données

Tableau 16 :GNSS et connectivité de suivi d'emplacement

Paramètre	Valeur
Temps de la première correction, démarrage à froid	< 50 s
Temps de la première correction, démarrage à chaud	< 5 s
Précision horizontale	< 16,5 pi (< 5 m)
GNSS	GNSS intégrée (GPS/GLONASS/BEIDOU/GALILEO/AGPS) Positionnement à l'intérieur

Spécifications de la batterie

Tableau 17 :Énergie

Paramètre	Valeur
Technologie	Batterie intelligente IMPRES 2
Capacité de la technologie de batterie intelligente IMPRES 2	Standard : 2820 mAh Norme d'emplacement dangereux : 2900 mAh

Paramètre	Valeur
	Emplacement dangereux haute capacité : 4400 mAh

Tableau 18 :Physique

Paramètre	Valeur
Dimensions (H x L x P) avec la batterie standard	5,6 x 2,8 x 1,2 po (143 x 70 x 29 mm)
Dimensions (H x L x P) avec la batterie pour emplacement dangereux	5,6 x 2,8 x 1,5 po (143 x 70 x 38 mm)
Dimensions (H x L x P) avec la batterie haute capacité	5,6 x 2,8 x 1,6 po (143 x 70 x 41 mm)
Poids avec batterie standard	414 g (15 oz)
Poids avec batterie standard pour emplacement dangereux	439 g (15 oz)
Poids avec batterie haute capacité	478 g (17 oz)

Tableau 19 :Réglementation

Paramètre	Valeur
ID FCC	AZ489FT7133
ID IC	109U-89FT7133



AVIS :

La réglementation ne s'applique qu'en Amérique du Nord.

Chapitre 3

Présentation de la radio



Tableau 20 :Présentation de la radio

Étiquette	Nom	Description
1	Touche d'urgence	Permet d'activer ou de désactiver les opérations d'urgence.
2	Bouton de sélection de canal	Permet de sélectionner un canal.
3	Indicateur à DEL	Offre les états opérationnels.
4	Bouton Marche/Arrêt/Volume	Permet d'allumer ou d'éteindre la radio et de régler le volume.
5	Écran supérieur	Offre une notification sur l'activité ou l'événement.
6	Fonction de loquet d'étui	Permet de fixer l'étui à la radio.
7	Touche de microphone (PTT)	Permet d'exécuter des opérations vocales (par exemple, appel de groupe et appel privé).
8	Touche programmable de fonction 3 points	Touche programmable d'une fonction radio attribuable.

Étiquette	Nom	Description
9	Touche programmable de fonction 1 points	Touche programmable d'une fonction radio attribuable.
10	Touche programmable de fonction 2 points	Touche programmable d'une fonction radio attribuable.
11	Rail de l'étui	Fournit des directives pour le placement de l'étui et de la radio.
12	Microphone avant	Permet d'envoyer un signal vocal lorsque la touche PTT ou les opérations vocales sont activées.
13	Écran tactile	Écran d'affichage de la radio.
14	Affiche la touche Marche/ Veille	Permet de mettre la radio en veille ou de sortir du mode veille.
15	Haut-parleur	Sortie de toutes les tonalités et de l'audio qui sont générés par la radio (par exemple, les tonalités du clavier et l'audio de voix).
16	Antenne	Fournit l'amplification RF nécessaire lors de la transmission ou de la réception.
17	Connecteur d'accessoire	Permet de connecter des accessoires à votre radio.
18	Microphone arrière	Microphone antibruit.
19	Flash à DEL	Fonction de clignotement des phares.
20	Caméra	Permet de prendre des photos, de tourner des vidéos ou de numériser un code QR.
21	Loquet de la batterie	Permet de verrouiller ou de déverrouiller la batterie de la radio.
22	Batterie	Fournit une source d'alimentation à la radio.
23	Contacts de charge	Point de charge de la batterie.

3.1

Touches programmables

Vous pouvez programmer les touches programmables, comme des raccourcis vers les fonctions de radio suivantes, par l'intermédiaire de RadioCentral (RC).



AVIS :

Pour obtenir plus de renseignements à ce sujet, communiquez avec votre détaillant.

Tableau 21 : Fonctions de radio affectables

Fonction	Description
Recherche de site active	Permet de rechercher un site actif.
Alerte d'appel	Permet d'accéder directement à la liste de contacts et de sélectionner le contact pour envoyer une alerte d'appel.
Bouton de canal	Permet de changer de canal.

Fonction	Description
Contacts	Permet l'accès direct à la liste des contacts.
Renseignements sur le site actuel	Permet d'afficher les renseignements sur le site actuel.
Liste de réception flexible	Permet d'activer ou de désactiver la liste de réception flexible. Permet d'ajouter ou de supprimer des membres au groupe.
Puissance élevée/faible	Permet d'alterner entre un niveau de puissance élevé ou bas.
Audio intelligent	Permet d'activer ou de désactiver l'audio intelligente.
Clavier Wedge – lecture de codes à barres	Permet de lancer l'application Scandit Keyboard Wedge.
Situation de détresse	Permet d'activer ou de désactiver l'avertissement de situation de détresse.
Composition manuelle pour un appel privé	Permet de faire un appel privé en entrant l'ID de l'abonné.
Itinérance de site manuelle	Permet de lancer la recherche de site manuelle.
Message	Permet d'accéder à la fonction de message texte en mode numérique et à la fonction de message MDC en mode analogique à partir du menu de la radio (s'applique au modèle avec affichage seulement).
CGA Mic.	Permet d'activer ou de désactiver la fonction de contrôle de gain automatique du microphone.
Moniteur	Permet de surveiller un canal.
Renseignements sur le site avoisinant	Permet d'accéder aux renseignements sur les sites avoisinants.
Suppression des nuisances	Permet de retirer temporairement un canal nuisible de la liste de balayage, sauf le canal sélectionné. Le canal nuisible supprimé sera restauré dans la liste de balayage, par exemple lorsque la radio est mise hors tension et remise en marche.
Accès direct	Permet d'accéder directement aux fonctions d'appel prédéfinies.
Écoute permanente	Permet de surveiller le trafic radio d'un canal sélectionné jusqu'à ce que la fonction soit désactivée.
Confidentialité	Permet d'activer ou de désactiver les transmissions privées.
Vérification de la radio	Permet de vérifier si la radio est active dans le système.
Activation/désactivation de la radio	Permet d'activer ou de désactiver une radio cible à distance.
Nom de la radio	Affiche l'alias de la radio à l'écran de la radio.

Fonction	Description
Derniers appels	Permet de consulter les appels récents.
Répéteur ou conversation	Permet d'alterner entre l'utilisation d'un répéteur et les communications directes avec une autre radio.
Type de sonnerie d'avertissement	Permet d'accéder directement au réglage de type d'alerte de sonnerie.
Balayage	Permet d'activer et de désactiver le balayage.
Verrouillage de site	Permet d'activer le verrouillage du site pour effectuer une recherche uniquement dans le site actuel ou de désactiver le verrouillage du site pour effectuer une recherche dans d'autres sites.
État	Permet de sélectionner le menu de la liste des états.
Basculement de haut-parleur	Permet d'activer et de désactiver la fonction d'audio externe. L'audio externe réachemine le signal audio du haut-parleur depuis l'accessoire branché vers le haut-parleur interne.
Silencieux normal/filtré	Permet de basculer entre le mode silencieux normal ou filtré (en mode analogique seulement).
Basculement de réduction AF	Permet d'activer ou de désactiver la fonction de suppresseur de surtension AF (ne s'applique qu'au mode numérique).
Basculement entre les niveaux de priorité d'appel	Permet de passer au niveau de priorité d'appel élevé/normal.
Amélioration de la vibration	Permet d'activer ou de désactiver l'amélioration de la vibration.
Interruption de transmission par annulation de clé activée	Permet d'interrompre un appel vocal en cours en interrompant la radio émettrice par annulation de clé ou en mettant fin au délai du répéteur afin de libérer le canal.
Non affecté	Indique que la fonction de la touche n'a pas encore été affectée.
Activation de commande vocale	Permet d'activer les commandes vocales.
Transmission vocale (VOX)	Permet d'activer ou de désactiver VOX.
Sélection de zone	Permet de sélectionner une zone dans une liste.

3.2

Commande vocale

La commande vocale vous aide à gérer votre radio et à effectuer des recherches d'information en utilisant des commandes vocales. Cette fonction est spécialement conçue pour une meilleure

communication et est active lorsque vous maintenez le bouton **Commande vocale** programmé et que vous dites les commandes.



AVIS :

- Cette fonction est disponible en Amérique du Nord seulement.
- La commande vocale est disponible en anglais seulement.

Vous pouvez utiliser la radio avec votre voix en utilisant les commandes suivantes.

Tableau 22 :Commandes vocales

Fonction	Exemples
Zone et canal	<p>Pour identifier votre zone et votre canal actuels, dites les commandes suivantes :</p> <ul style="list-style-type: none">• "Zone and channel"• "What is my zone and channel"• "Current zone and channel"• "What is my current zone and channel" <hr/> <p>Pour passer à une nouvelle zone et à un nouveau canal, dites les commandes suivantes :</p> <ul style="list-style-type: none">• "Zone <Zone Name>, channel <Channel Name>"• "Zone <Zone Name> and channel <Channel Name>"• "Zone to <Zone Name>, channel to <Channel Name>"• "Zone to <Zone Name> and channel to <Channel Name>"• "Change zone to <Zone Name>, channel to <Channel Name>"• "Change zone to <Zone Name> and channel to <Channel Name>"• "Change zone to <Zone Name>, channel <Channel Name>"• "Change to zone <Zone Name>, channel <Channel Name>"• "Change to zone <Zone Name> and channel <Channel Name>"• "Go to zone <Zone Name>, channel <Channel Name>"• "Go to zone <Zone Name> and channel <Channel Name>"• "Switch zone to <Zone Name>, channel to <Channel Name>"• "Switch zone to <Zone Name> and channel to <Channel Name>"• "Switch to zone <Zone Name>, channel <Channel Name>"• "Switch to zone <Zone Name> and channel <Channel Name>"
Zone	<p>Pour identifier votre zone actuelle, dites les commandes suivantes :</p>

Fonction	Exemples
	<ul style="list-style-type: none">• "Zone"• "What is my zone"• "Current zone"• "What is my current zone" <hr/> <p>Pour passer à une nouvelle zone, dites les commandes suivantes :</p> <ul style="list-style-type: none">• "Zone <Zone Name>"• "Change zone to <Zone Name>"• "Change to zone <Zone Name>"• "Go to zone <Zone Name>"• "Switch zone to <Zone Name>"• "Switch to zone <Zone Name>"
Canal	<p>Pour identifier votre canal actuel, dites les commandes suivantes :</p> <ul style="list-style-type: none">• "Channel"• "What is my channel"• "Current channel"• "What is my current channel" <hr/> <p>Pour passer à un nouveau canal, dites les commandes suivantes :</p> <ul style="list-style-type: none">• "Channel <Channel Name>"• "Change channel to <Channel Name>"• "Change to channel <Channel Name>"• "Go to channel <Channel Name>"• "Switch channel to <Channel Name>"• "Switch to channel <Channel Name>"
Volume	<p>Pour identifier le niveau du volume de votre radio, dites les commandes suivantes :</p> <ul style="list-style-type: none">• "Volume"• "What is my volume"• "Current volume" <hr/> <p>Pour modifier le niveau du volume de votre radio, dites « Volume <Niveau du volume> ». Les commandes disponibles et leurs niveaux de volume respectifs sont les suivants :</p> <ul style="list-style-type: none">• <Faible>, <min> ou <minimum> – 10 %• <Moyen> – 50 %• <Élevé>, <max> ou <maximum> – 100 %• <1> à <10> – 10 % à 100 %

Fonction	Exemples
Batterie	Pour connaître le niveau de votre batterie, dites les commandes suivantes : <ul style="list-style-type: none">• "Battery"• "What is my battery"• "Battery check"• "Battery level"• "What is my battery level"• "Battery status"• "What is my battery status"
Heure	Pour connaître l'heure actuelle, dites les commandes suivantes : <ul style="list-style-type: none">• "Time"• "Current time"• "Time check"• "What is the time"• "What time is it"
Canal d'accueil	Pour changer de canal d'accueil, dites les commandes suivantes : <ul style="list-style-type: none">• "Home channel"• "Change to home channel"• "Go to home channel"• "Switch to home channel"
Balayage	Pour démarrer ou arrêter le balayage, dites les commandes suivantes : <ul style="list-style-type: none">• "Start scan"• "Stop scan"• "Start scanning"• "Stop scanning"
Annuler la dernière commande	Pour annuler votre commande précédente, dites « Annuler ».  AVIS : La commande d'annulation s'exécute dans les cinq secondes suivant la dernière commande.

Chapitre 4

Aperçu du système

L'aperçu du système explique le type de systèmes et de modes disponibles dans la radio.

4.1

Capacity Max

Capacity Max est un système radio à commutation automatique basé sur le canal de contrôle MOTOTRBO.

Les radios numériques MOTOTRBO sont vendues par Motorola Solutions principalement aux entreprises et aux utilisateurs de l'industrie. MOTOTRBO se fonde sur la norme des radios mobiles numériques (DMR) de l'Institut européen des normes de télécommunication (ETSI), c'est-à-dire, le mode d'accès multiple par répartition dans le temps (TDMA) à deux intervalles de temps, pour la prise en charge simultanée de la voix et des données sur un canal de 12,5 kHz (équivalent à 6,25 kHz).

4.2

Mode analogique ou numérique classique

Vous pouvez configurer chaque canal de la radio de manière analogique classique ou numérique classique.

Certaines fonctions ne sont pas disponibles lorsque vous passez du mode numérique au mode analogique, alors que d'autres sont disponibles dans les deux modes.

Il y a des différences mineures dans le fonctionnement de chaque fonction, mais elles n'affectent pas le rendement de votre radio.

4.3

Sites IP interconnectés

Cette fonction permet à votre appareil radio de fonctionner au-delà de la zone de couverture d'un site unique en se connectant à différents sites accessibles par l'intermédiaire d'un réseau IP (Internet Protocol).

Lorsque la radio quitte la zone de portée d'un site et entre dans celle d'un autre site, elle se connecte au répéteur du nouveau site pour envoyer et recevoir les appels ou les transmissions de données. Cette opération s'effectue automatiquement ou manuellement en fonction de vos réglages.

Si la radio est configurée en mode automatique, elle détecte tous les sites accessibles lorsque le signal du site actuel est faible ou lorsqu'elle ne reçoit aucun signal de ce site. Elle se verrouille alors sur le répéteur du site dont la valeur RSSI (indicateur d'intensité de réception du signal) est la plus élevée.

Lors d'une recherche manuelle, la radio recherche le premier site actuellement dans la zone de couverture dans la liste des sites disponibles en itinérance, mais qui ne présente pas nécessairement le signal le plus puissant et s'y connecte.



AVIS :

Pour chaque canal, seule l'option Balayage ou Itinérance peut être activée, mais non les deux en même temps.

Les canaux pour lesquels cette fonctionnalité est activée peuvent être ajoutés à une liste d'itinérance particulière. En mode de recherche automatique en itinérance, la radio recherche le ou les canaux

dans la liste d'itinérance afin de déterminer le meilleur site. Une liste d'itinérance peut contenir un maximum de 16 canaux, y compris le canal sélectionné.



AVIS :

Il est impossible d'ajouter ou de supprimer manuellement une entrée dans la liste d'itinérance. Pour obtenir plus de renseignements à ce sujet, communiquez avec votre détaillant.

4.4

Capacity Plus

Capacity Plus est un système à commutation automatique numérique abordable d'entrée de gamme. Il augmente la capacité et prolonge la couverture des sites uniques et multiples. Un système ADF dynamique de site unique ou multiple offre une meilleure capacité et couverture.



AVIS :

Si vous tentez d'accéder à une fonction qui ne s'applique pas à Capacity Plus (site unique ou multisite) à l'aide d'une touche programmable, vous entendez une tonalité d'échec.

Capacity Plus – site unique

Capacity Plus – site unique est une configuration de partage de canaux à site unique du système radio MOTOTRBO qui prend en charge des centaines d'utilisateurs et un maximum de 254 groupes à l'aide d'un bassin de canaux.

Cette configuration permet à votre radio d'utiliser efficacement tous les canaux programmés disponibles en mode Répéteur.

Certaines fonctions de la radio sont accessibles en mode numérique conventionnel, Sites IP interconnectés et Capacity Plus.

Capacity Plus – multisite

Capacity Plus – multisite est une configuration de partage de canaux multisite du système radio MOTOTRBO alliant les principaux avantages des configurations Capacity Plus et Sites IP interconnectés. Ce système est également nommé « Linked Capacity Plus ».

Permet à votre appareil radio de fonctionner au-delà de la zone de couverture d'un site unique en se connectant à différents sites accessibles par l'intermédiaire d'un réseau IP. Cette fonction permet également d'accroître la capacité en utilisant efficacement le nombre disponible combiné de canaux programmés pris en charge par chacun des sites disponibles.

Lorsque la radio quitte la zone de portée d'un site et entre dans celle d'un autre site, elle se connecte au répéteur du nouveau site pour envoyer et recevoir les appels ou les transmissions de données. Selon la configuration choisie, cette opération se fait de façon automatique ou manuelle.

Automatiquement

Votre radio balaie tous les sites disponibles lorsque le signal de la station actuelle est faible ou lorsque l'appareil est incapable de détecter un signal et se lie au répéteur avec la plus forte valeur RSSI.

Manuellement

Votre radio recherche le premier site actuellement dans la zone de couverture dans la liste des sites disponibles en itinérance, mais qui ne présente pas nécessairement le signal le plus puissant et s'y connecte.

Les canaux pour lesquels la configuration Capacity Plus multisite est activée peuvent être ajoutés à une liste d'itinérance. En mode de recherche automatique en itinérance, la radio recherche le ou les canaux afin de déterminer le meilleur site.



AVIS :

Il est impossible d'ajouter ou de supprimer manuellement une entrée dans la liste d'itinérance.

4.5

Mode direct ou mode direct double capacité

Si le client est dans la zone de couverture obligatoire, un utilisateur doit communiquer directement avec tous les autres utilisateurs du système avec la puissance de sortie de l'émetteur dans sa radio portative ou mobile, alors un système direct ou direct double capacité peut être utilisé.

Le mode direct et le mode direct double capacité (DCDM) sont des communications directes entre radios pour les systèmes qui n'utilisent pas de répéteur. Lorsque les radios fonctionnent en mode direct ou en mode direct double capacité, elles transmettent et reçoivent toujours sur la même fréquence. Le mode direct et le mode direct à double capacité offrent des services similaires aux utilisateurs finaux. La différence étant que le mode direct à double capacité est disponible uniquement en mode numérique et prend en charge deux chemins de signal vocal ou de données simultanés sur un canal à bande passante de 12,5 kHz, tandis que le mode direct ne prend en charge qu'un seul chemin. De plus, il y a quelques autres différences mineures. Par exemple, les canaux du mode direct double capacité ne peuvent pas être utilisés comme canaux de retour de GPS.

Les radios ne sont pas limitées à une fréquence de mode direct/mode direct double capacité. Ils peuvent être programmés pour avoir différentes fréquences, qui peuvent être sélectionnées à l'aide du bouton de sélection de canal.

Le mode direct et le mode direct double capacité n'ont pas besoin de délai de liaison radio pour les appels vocaux. La radio est dotée d'une minuterie d'appel interne (« interphone »). La méthode d'accès au canal utilisée avant la fin de la minuterie d'appel est impolie, car la radio est toujours membre d'un appel actif. Cette fonction est indépendante de la sélection de l'accès au canal pour le lancement d'un appel (poli ou impoli).

Chapitre 5

Pour commencer

Cette section fournit les instructions pour la préparation de votre radio en vue de son utilisation.

5.1

Insertion ou retrait la carte MicroSD

Procédure :

- 1 Faites glisser le loquet de la batterie en position déverrouillée.
- 2 Insérez la batterie dans la fente au bas de la radio.
- 3 Retirez le couvercle de la carte microSD et la carte microSD de son support.
- 4 Effectuez une des actions suivantes :
 - Pour insérer une carte microSD, placez-la dans le support.
 - Pour la retirer la carte microSD, retirez-la de son support.

5.2

Insertion ou retrait de la carte SIM



AVIS :

Cette tâche ne s'applique pas aux cartes eSIM.

Votre radio prend en charge les cartes SIM privées ou publiques.

Procédure :

- 1 Faites glisser le loquet de la batterie en position déverrouillée.
- 2 Retirez la batterie de la fente au bas de la radio.
- 3 Retirez le couvercle du port de carte SIM et le plateau de carte SIM.
- 4 Effectuez l'une des actions suivantes :
 - Pour insérer la carte SIM, placez-la dans le plateau.
 - Pour retirer la carte SIM, retirez-la du plateau.

5.3

Fixation ou retrait de la batterie

Installation de la batterie

Procédure :

- 1 Insérez la batterie dans la fente au bas de la radio.
- 2 Poussez la partie supérieure de la batterie jusqu'à ce que le loquet se mette en place.

Retrait de la batterie

Procédure :

- 1 Faites glisser le loquet de la batterie en position déverrouillée.
- 2 Retirez la batterie de la fente au bas de la radio.

5.4

Installation et retrait du couvercle du connecteur d'accessoire

Pour éviter d'endommager le connecteur d'accessoire, protégez-le avec le couvercle lorsque vous ne l'utilisez pas.

Installation du couvercle du connecteur d'accessoire

Procédure :

- 1 Insérez l'extrémité du couvercle pourvue d'un crochet dans la fente située au-dessus du connecteur.
- 2 Appuyez sur le dessus du couvercle en le poussant vers le bas pour le fixer dans la fente.
- 3 Tournez la vis dans le sens horaire pour serrer le couvercle.

Retrait du couvercle du connecteur d'accessoire

Procédure :

- 1 Tournez la vis dans le sens antihoraire jusqu'à ce qu'il se détache de la radio.
- 2 Tournez et soulevez le couvercle du connecteur vers l'extérieur pour le détacher de la radio.

5.5

Installation ou retrait de l'antenne

Installation de l'antenne

Procédure :

- 1 Placez l'antenne dans son orifice.
- 2 Tournez l'antenne dans le sens horaire.

Retrait de l'antenne

Procédure :

- 1 Tournez l'antenne dans le sens antihoraire.
- 2 Retirez l'antenne de son orifice.

5.6

Charge de la batterie

La radio ne montre pas l'icône de chargement ou l'indicateur à DEL à l'avant ou sur l'affichage avant pendant le chargement. La granularité de l'estimation est de 25 % (5 %, 25 %, 50 %, 75 %, 100 %). L'écran avant de la radio indique un niveau de charge de 50 % lorsque la radio est mise sous tension et retourne à l'indicateur de pourcentage de batterie normal une fois la synchronisation terminée.

Procédure :

- 1 Éteignez la radio.
- 2 Placez la radio dans un chargeur approuvé par Motorola Solutions.



Le voyant DEL du chargeur s'allume.



AVIS :

- Si le voyant DEL du chargeur clignote en rouge pendant le chargement, réinsérez la radio.
- Le chargeur détecte la nouvelle batterie IMPRES et commence automatiquement l'initialisation. L'initialisation est le premier étalonnage et la première remise en état d'une batterie IMPRES. Pour en savoir plus sur les chargeurs approuvés par Motorola Solutions, consultez la rubrique des numéros de pièce du manuel : **MN006348A01** à <https://learning.motorolasolutions.com/>.

- 3 Pour retirer la radio du chargeur, tirez-la vers le haut.



AVIS :

- La radio prend de six à dix secondes pour mettre à jour l'information sur la batterie une fois que celle-ci est retirée du chargeur.
- Pour en savoir plus, voir [Informations concernant la batterie à la page 51](#) .

5.7

Mise en marche et arrêt de la radio

Allumer la radio

Procédure :

Tournez le bouton **Activé/désactivé/Réglage du volume** dans le sens horaire jusqu'à ce que vous entendiez un clic.

Éteindre la radio

Procédure :

Tournez le bouton **Activé/désactivé/Réglage du volume** dans le sens antihoraire jusqu'à ce que vous entendiez un clic.

5.8

Tenir la radio pendant la transmission audio

Procédure :

- 1 Lorsque vous utilisez l'audio élevé, tenez la radio à la verticale en plaçant le microphone supérieur à une distance de 5 à 10 cm de votre bouche.
- 2 Parlez dans le microphone supérieur.



AVIS :

Ne parlez pas dans la partie inférieure ou à l'arrière de la radio.

- 3 Écoutez par le haut-parleur.
- 4 Gardez l'antenne à une distance minimale de 2,5 centimètres de votre tête et de votre corps.

Voici la bonne façon de tenir la radio pendant la transmission audio.



5.9

Réglage du volume

Procédure :

- 1 Effectuez une des actions suivantes :
 - Pour augmenter le volume, tournez le bouton **Marche/Arrêt/Volume** dans le sens horaire.

- Pour réduire le volume, tournez le bouton **Marche/Arrêt/Volume** dans le sens antihoraire.



AVIS :

Vous pouvez programmer un écart de volume minimal afin d'empêcher le réglage du volume à un niveau plus faible que le niveau minimum programmé.

Le réglage du volume s'applique à la fois au réglage du volume de l'évolution à long terme (LTE) et de la radio mobile terrestre (LMR).

5.10

Retrait du couvercle de protection de l'objectif de l'appareil photo

Procédure :

Retirez la pellicule protectrice de l'objectif de l'appareil photo.

5.11

Utilisation de l'étui de transport

Insertion de la radio dans l'étui de transport

Procédure :

- 1 Insérez la radio avec l'écran face à l'étui de transport.
- 2 Poussez votre radio à l'intérieur de l'étui de transport jusqu'à ce qu'elle se verrouille en place.

Retrait de votre radio de l'étui de transport

Procédure :

- 1 Appuyez sur la languette pour libérer la radio de l'étui de transport.
- 2 Retirez votre radio de l'étui de transport.

5.12

Présentation du clavier à l'écran

Utilisez le clavier en mode portrait ou paysage pour entrer du texte alphanumérique sur votre radio. Le clavier prend en charge la mise en majuscule automatique et la suggestion de mots dans la fonction de messagerie.





Tableau 23 :Présentation du clavier à l'écran

N°	Nom	Description
1	Retour arrière	Pour supprimer un caractère.
2	Entrée	Pour passer à la ligne suivante.
3	Barre d'espace	Appuyez pour insérer une espace. Appuyez deux fois pour insérer un point.
4	Globe	Pour changer la langue du clavier.  AVIS : Ne s'applique que si votre radio contient plus d'une langue.
5	?123	Appuyez pour entrer des nombres, des signes de ponctuation ou des symboles.
6	Verrouillage de majuscule	Appuyez sur pour saisir en majuscules. Appuyez deux fois pour verrouiller le mode majuscules.
7	Recherche Google	Appuyez pour effectuer une recherche Google à l'aide de Chrome.
8	Autocollants	Appuyez pour accéder aux autocollants.

N°	Nom	Description
9	GIF	Appuyez pour accéder aux fichiers GIF.
10	Presse-papiers	Le texte copié s'affichera automatiquement ici.
11	Réglages	Appuyez pour accéder aux réglages de Gboard.
12	Plus	Appuyez pour afficher plus de fonctions.
13	Synthèse texte-parole	Appuyez pour accéder à la synthèse texte-parole.

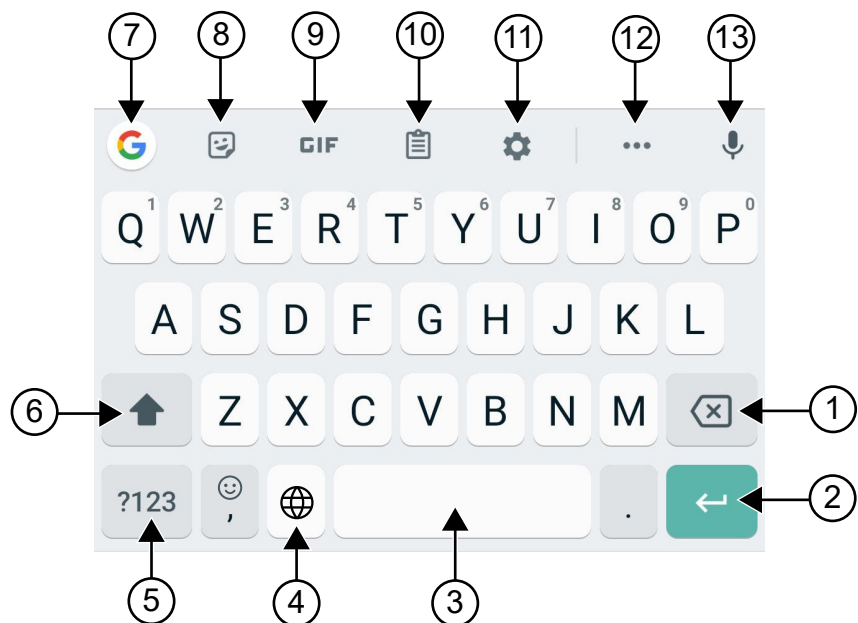



AVIS :



Selon le réglage de langue sélectionné sur votre radio, vous pouvez maintenir enfoncée une touche de caractère pour présenter d'autres caractères.

5.13

Navigation tactile

Tableau 24 :Actions de l'écran tactile

Action	Résultat
Appuyer 	Vous pouvez appuyer à l'écran pour effectuer les actions suivantes : <ul style="list-style-type: none">• Sélectionner des éléments à l'écran• Entrer les lettres et les symboles en utilisant le clavier à l'écran• Appuyer sur les boutons de l'écran
Appuyer et maintenir 	Maintenez votre doigt sur l'écran pour effectuer les actions suivantes : <ul style="list-style-type: none">• Glisser une application sur l'écran d'accueil pour la déplacer vers un nouvel emplacement ou la supprimer• Créer un raccourci pour une application sur l'écran d'accueil• Dans une zone vide de l'écran d'accueil, appuyer longuement pour lancer un menu permettant de sélectionner des fonds d'écran, des widgets et des réglages d'accueil
Glisser le doigt	Vous pouvez déplacer votre doigt vers le haut, le bas, la gauche ou la droite à l'écran, pour effectuer les actions suivantes : <ul style="list-style-type: none">• Déverrouiller l'écran• Afficher plus d'écrans d'accueil

Action	Résultat
	<ul style="list-style-type: none">• Afficher les icônes d'applications supplémentaires dans la fenêtre de démarrage• Afficher plus d'informations sur l'écran d'une application
<p data-bbox="228 562 446 594">Appuyer deux fois</p> 	<p data-bbox="618 562 1427 625">Vous pouvez appuyer deux fois sur une page Web, une carte ou d'autres écrans pour faire un zoom avant et arrière.</p>
<p data-bbox="228 930 316 961">Pincer</p> 	<p data-bbox="618 930 1427 1056">Dans certaines applications, vous pouvez effectuer un zoom avant ou arrière en plaçant deux doigts sur l'écran et en les rapprochant (pour un zoom arrière) ou en les écartant (pour un zoom avant).</p>

Chapitre 6

Vue d'ensemble de l'écran d'accueil





Tableau 25 :Vue d'ensemble de l'écran d'accueil

N°	Nom	Description
1	Icônes d'état de canal	Fournit de l'information sur le canal sélectionné ou indique son état.
2	Barre de lumières	Indique l'état d'appel actif de la radio.
3	Widget de commande radio	Affiche les erreurs de canal, les états ADF, les états d'appel et des notifications. Vous permet de changer de zone et de canal à partir de l'écran d'accueil.
4	Widget de lancement des fonctions du menu	Affiche les trois fonctions prioritaires provisionnées dans RadioCentral™. L'option  Plus s'affiche si plus de trois fonctions prioritaires sont provisionnées dans RadioCentral.

N°	Nom	Description
		L'option  Plus contient tous les autres éléments de menu programmés.
5	Répertoire Google	Un dossier qui contient toutes les applications Google.
6	Barre de recherche Google	Widget de raccourci utilisé pour effectuer une recherche Google avec Google Chrome.
7	Bouton Précédent	Permet de revenir à l'écran précédent ou de quitter les fenêtres d'application.
	Touche d'accueil	Permet de revenir à l'écran d'accueil.
	Touche d'aperçu	Permet d'afficher une liste des applications actuellement actives sur votre radio.
8	Répertoire M-Apps	Le répertoire M-Apps contient les applications de Motorola Solutions : <ul style="list-style-type: none"> • M-Contacts • M-Dialer • M-Menu • M-Messenger • M-Radio Control • M-Shift Manager <p>Si vous ouvrez une autre application, M-Apps se ferme automatiquement.</p> <p>Si vous appuyez sur la touche programmable Vue d'ensemble, M-Apps ne s'affiche pas.</p>
9	Google Play	Google Play est votre source de divertissement sans limite.
10	Appareil photo	Vous permet de prendre des photos et de tourner des vidéos.
11	Retour à l'écran d'accueil	Vous permet de revenir au canal ou au groupe d'accueil.
12	Réglages rapides de la radio	Vous permet de basculer rapidement vers les réglages de communication de la radio. Les réglages s'appliquent à un canal précis.
13	Barre d'état	Les icônes d'état apparaissent dans la barre d'état pour indiquer l'état de l'appareil et les notifications relatives aux fonctions.

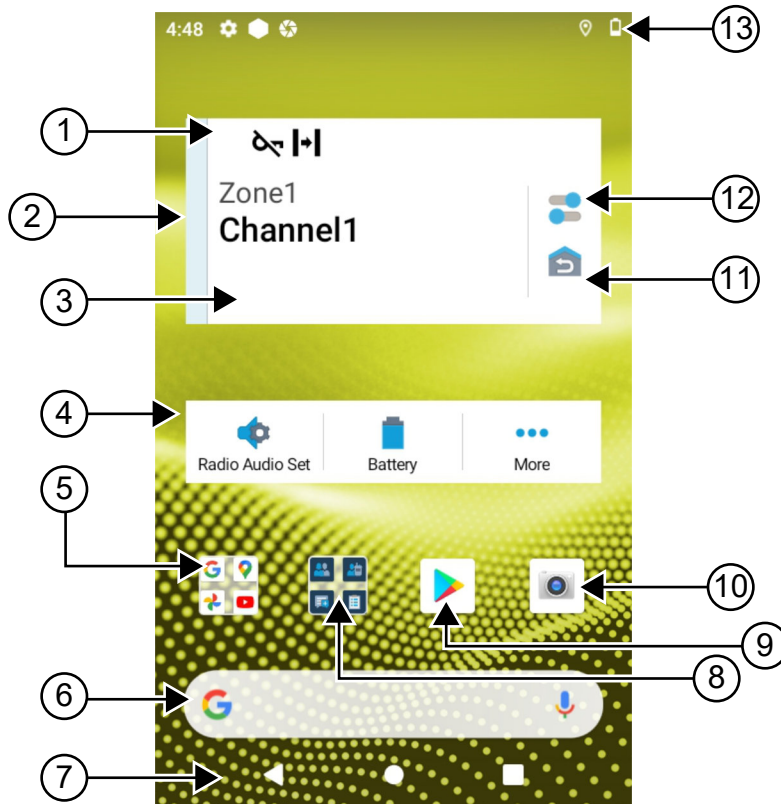
6.1

Widget de gestionnaire de quart

Le widget de gestionnaire de quart affiche l'état de la radio avec l'ID d'ouverture de session. Ce widget vous permet de transmettre l'état opérationnel directement à partir de l'écran d'accueil.

Figure 1 : Widget de gestionnaire de quart

Mon état
Réunion



Vous pouvez ouvrir ou fermer une session à l'aide de votre ID d'utilisateur et consulter l'état dans le widget. L'état n'est disponible que lorsque votre canal actuel utilise les systèmes Capacity Max avec une liste d'état attribuée. Lorsque l'ouverture de session est réussie, la première ligne du widget affiche l'alias ou l'ID de l'utilisateur, et la deuxième ligne du widget affiche l'état actuel de l'utilisateur.

Lorsque la connexion sécurisée est activée, l'ID ou l'alias de l'utilisateur n'est pas visible dans le widget à des fins de sécurité.

6.1.1

Fonction de connexion utilisateur



Vous pouvez ouvrir une session sur la radio à l'aide de votre ID de connexion et envoyer l'état à vos contacts requis.

Si vous n'êtes pas l'utilisateur actuel, vous pouvez vous déconnecter du compte et ouvrir une session avec votre propre ID de connexion.

6.1.1.1

Ouverture de session dans le service d'inscription automatique

Procédure :

- 1 Appuyer sur  **Lancement du gestionnaire de quart** → **Connexion d'utilisateur**.
- 2 Effectuez une des actions suivantes :
 - Pour ouvrir une session avec un ID existant, entrez celui-ci.
 - Pour ouvrir une session à l'aide d'un nouveau code d'utilisateur, appuyez sur **Connexion avec le nouvel ID** → *<ID de connexion privilégié de l'utilisateur>* → 
Terminé.
- 3 Alors que l'ouverture de session est en cours, appuyez sur **Masquer**.

Une fois l'ouverture de session terminée, un message indique **Connexion réussie** et le **widget de gestionnaire de quart** affiche le code d'utilisateur.

Si la fonction d'ouverture de session sécurisée est activée, le code d'utilisateur n'est pas visible dans le widget à des fins de sécurité.

6.1.1.2

Déconnexion du service d'inscription automatique

Procédure :

- 1 Appuyez sur  **Lancement du gestionnaire de quart** → *<votre ID>* → **Oui**.
- 2 Effectuez l'une des actions suivantes :
 - Pour effacer les données privées, appuyez sur **Oui**.
 - Pour préserver la confidentialité de vos données, appuyez sur **Non**.

6.1.2

Gestion de l'état opérationnel

Procédure :

- 1 Appuyez sur  **Lancement du gestionnaire de quart.**
- 2 Sélectionnez l'état disponible.

L'écran affiche *Envoi de l'état*.

Lorsque vous recevez la confirmation, l'affichage indique *Réception reçue* et l'état dans le widget du gestionnaire de quart est mis à jour.

Lorsque le statut est refusé par le système, l'écran affiche *État refusé* et le dernier état confirmé demeure dans le widget du gestionnaire de quart.



AVIS :



Lorsque l'état est refusé, appuyez sur **Appuyer pour réessayer** dans l'écran de l'état refusé ou sur **Fermer** pour quitter l'écran.

6.1.3

Envoi de l'état

Procédure :

Effectuez une des actions suivantes :

Option	Actions
Envoi de l'état à un contact	a Appuyez sur  Lancement du gestionnaire de quart → <i>Mon état</i> →<état obligatoire>→<contact obligatoire>.
Envoi de l'état par l'intermédiaire de M-Contacts	a Dans le menu, appuyez sur  M-Contacts . b Appuyez sur <contact obligatoire>→ <i>État</i> →<état obligatoire>.
Envoi de l'état par l'intermédiaire de M-Dialer	a Dans le menu, appuyez sur  M-Dialer . b Entrez <numéros obligatoires> et sélectionnez *** Plus d'options → <i>État</i> → Fermer . c Appuyez sur <i>État</i> →<état obligatoire>.

6.2

Indicateurs d'état

Les indicateurs d'état fournissent des informations sur les icônes et les indicateurs à DEL utilisés dans la radio.

6.2.1











Icônes d'état

Ces icônes apparaissent dans la barre d'état pour fournir des informations sur l'appareil ou l'état.



AVIS :



Si les icônes suivantes ne sont pas visibles sur la radio, activez-les à partir des réglages de la radio .





Icône	Nom	Description
 (écran avant)  (écran supérieur)	Batterie	Indique la charge restante de la batterie de la radio. L'icône clignote lorsque le niveau de la batterie chute à 10 % ou moins.
	Bluetooth activé	Continu – La fonction Bluetooth est activée et prête à établir la connexion Bluetooth. Inversée – Bluetooth est connecté à un appareil Bluetooth externe.
	Emplacement	Le GPS est activé et le signal est disponible.
	Aucune carte SIM	Aucune carte SIM n'est insérée ou détectée.
 à	Force du réseau LTE	La radio est connectée à un réseau LTE. Le nombre de barres représente la force du signal du réseau LTE.
	Aucun service LTE	La radio n'est pas connectée à un réseau LTE.
	Données désactivées	La radio est connectée à un réseau LTE, mais les données sont désactivées.
	Notification (écran supérieur seulement)	La radio reçoit une notification d'activité ou d'événement.
	Heure	Indique l'heure courante.
	Wi-Fi	La radio est connectée à un réseau Wi-Fi. Le nombre de barres représente la force du signal du réseau Wi-Fi.

6.2.2

Icônes de widget de commande radio

Ces icônes apparaissent dans le widget de commande radio pour fournir de l'information ou indiquer l'état de fonctions LMR particulières.

Icône	Nom	Description
	Priorité d'appel élevée	Permet au système de traiter en priorité un des appels non prioritaires sortants et d'initier l'appel à priorité élevée demandé lorsque tous les canaux sont occupés.
	Attribution dynamique de numéros dans un groupe (DGNA)	Permet à la console d'affecter et de supprimer un nouveau groupe de conversation de la radio par liaison radio.
	Direct	La radio est configurée pour effectuer des communications directes entre radios en mode de fonctionnement conventionnel.
	Données à volume élevé	La radio reçoit des données à volume élevé et le canal est occupé.
	Moniteur	Le canal sélectionné est surveillé durant le fonctionnement conventionnel.
	Niveau de puissance	Désactivé – La radio est réglée sur une puissance élevée. Activé – La radio est réglée sur une puissance faible.
	Blocage de réponse	Empêche la radio de répondre aux transmissions entrantes.
	Réception	La radio est en train de recevoir un appel ou des données.
	Indicateur de puissance de signal reçu (RSSI)	Le nombre de barres affichées représente la force du signal reçu du site courant en mode ADF et conventionnel.
	Itinérance	La fonction d'itinérance de site est activée.
	Blocage de la transmission	La radio bloque toutes les transmissions.
	Balayage	La radio est en train de balayer une liste de balayage.
	Priorité de balayage 1 ou priorité de balayage 2	Point clignotant – la radio est dans la priorité de balayage 1. Point fixe – la radio est dans la priorité de balayage 2.

Icône	Nom	Description
	Sécurisé	Clignotant – La radio reçoit un appel vocal chiffré. Continu – La radio fonctionne sur un canal sécurisé.
	Fréquence partagée	La radio est verrouillée, ce qui permet de partager le canal de contrôle.
	Émission	La radio est en train de transmettre un appel ou des données.
	Non sécurisée	La radio fonctionne sur un canal non sécurisé.
	Transmission vocale (VOX)	Permet de lancer les appels mains libres activés par la voix sur le canal programmé.

6.2.3

Indicateurs à DEL



Le voyant DEL indique les types de comportement de votre radio.

Comportement du voyant à DEL	Description
Rouge clignotant	La radio effectue une transmission avec un niveau de batterie faible ou indique une non-concordance de batterie.
Rouge à clignotement double	La radio reçoit une transmission d'urgence.
Rouge à clignotement rapide	Le test automatique de la radio a échoué lors de la mise sous tension ou un problème de portée.
Vert continu	La radio est en cours de mise sous tension ou en cours de transmission.
Vert clignotant	Mise à niveau réussie du micrologiciel de la radio.
Vert à clignotement double	La radio reçoit un appel ou des données privées.
Jaune fixe	La radio entre dans l'état de moniteur permanent.
Jaune clignotant	La radio effectue un balayage.
Clignotement jaune rapide	La radio est en cours de réception d'une alerte d'appel.

6.2.4

Indicateurs de rétroéclairage

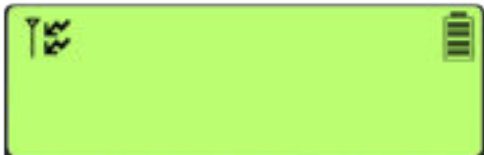

Le rétroéclairage de l'écran supérieur indique les types de comportement de la radio. Vous pouvez configurer les réglages du délai de rétroéclairage à l'heure que vous préférez ou les désactiver.

Comportement du rétroéclairage	Description
<p>Blanc</p>  A white rectangular bar with a signal strength indicator on the left and a battery icon on the right.	<p>Lorsque la radio reçoit une activité par liaison radio ou une entrée utilisateur, par exemple en tournant le bouton de sélection de canal et après avoir appuyé sur la touche PTT ou la touche latérale.</p>
<p>Orange</p>  An orange rectangular bar with a signal strength indicator on the left and a battery icon on the right.	<p>La radio indique ou reçoit une alarme ou un appel d'urgence.</p>
<p>Rouge</p>  A red rectangular bar with a warning triangle icon in the center.	<p>Lorsque la radio émet les alertes critiques suivantes :</p> <ul style="list-style-type: none">• Batterie faible• Hors de portée• La radio est incapable d'établir une connexion complète au système.• La radio est incapable de s'authentifier ou de s'enregistrer sur le système.• La radio a perdu le signal GPS ou la fonction de GPS a échoué.
<p>Vert</p>  A green rectangular bar with a signal strength indicator on the left and a battery icon on the right.	<p>Lorsque la radio reçoit les appels suivants :</p> <ul style="list-style-type: none">• Appel privé• Alerte d'appel• Appel sélectif• Entrée dans la frontière géographique

6.2.5

Indicateurs de barre de lumière

L'indicateur de barre de lumière montre l'état d'appel actif de la radio.

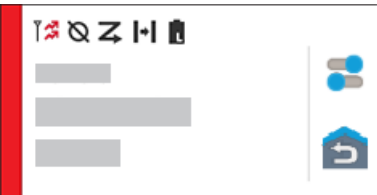
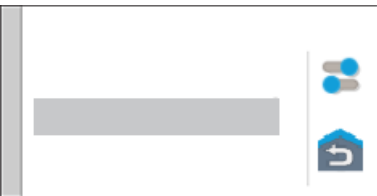
Couleur	État d'appel
<p data-bbox="191 275 306 306">Bleu pâle</p>  The image shows a smartphone status bar with a light blue background. On the left, there are icons for signal strength, Wi-Fi, cellular data, Do Not Disturb, and battery. Below these are three greyed-out bars representing notification content. On the right, there are icons for a toggle switch and a home button.	Ouvert/en attente
<p data-bbox="191 537 269 569">Jaune</p>  The image shows a smartphone status bar with a yellow background. It features the same set of icons and notification bars as the light blue version.	Réception d'appel
<p data-bbox="191 800 277 831">Rouge</p>  The image shows a smartphone status bar with a red background. It features the same set of icons and notification bars as the other versions.	Transmission d'appel
<p data-bbox="191 1062 248 1094">Gris</p>  The image shows a smartphone status bar with a grey background. It features the same set of icons and notification bars as the other versions.	Non programmé

Chapitre 7

Réglages généraux de la radio

Cette section explique les réglages généraux que vous pouvez régler sur votre radio.

7.1

Accès aux réglages de la radio

Procédure :

- 1 Pour accéder aux réglages de la radio, exécutez une des actions suivantes :
 - À partir de l'écran d'accueil, faites glisser l'écran vers le haut.
 - Faites glisser le volet des notifications vers le bas.
- 2 Appuyez sur  **Réglages**.

7.2

Création des réglages de la radio en tant que raccourci dans l'écran d'accueil

Procédure :

- 1 Localisez les  **Réglages**.
- 2 Appuyez longuement sur  **Réglages** et faites-les glisser vers l'écran d'accueil.

7.3

Réglage de la luminosité de l'écran

Procédure :



- Faites glisser le volet des notifications vers le bas et effectuez une des actions suivantes :
- Pour régler un niveau de luminosité personnalisé, faites glisser le **curseur de luminosité**.
 - Appuyez sur **Luminosité automatique** pour régler automatiquement la luminosité de l'écran en fonction de l'éclairage.

7.4

Activation ou désactivation du thème sombre

Procédure :

Effectuez l'une des actions suivantes :

- Faites glisser le volet de notifications vers le bas, appuyez sur  **Thème sombre**.
- À partir de  **Réglages**, appuyez sur **Affichage**→**Thème sombre**.

7.5

Réglage de l'horloge

Procédure :

- 1 Depuis  **Réglages**, appuyez sur **Horloge**.
- 2 Effectuez une des actions suivantes :

Option	Actions
Activation ou désactivation de l'affichage de l'heure en format 24 heures	Appuyez sur Utiliser format 24 heures .
Activation ou désactivation du fuseau horaire automatique	Appuyez sur Réglage automatique .
Sélectionnez le fuseau horaire manuellement	a Appuyez sur Réglage automatique pour désactiver cette option. b Appuyez sur Sélectionner le fuseau horaire .

7.6

Réglage de la minuterie de l'écran avant

Ce réglage détermine la période d'inactivité qui s'écoule avant que la luminosité de l'écran soit réduite, puis que l'écran s'éteigne.

Procédure :

Depuis  **Réglages**, appuyez sur **Affichage**→**Minuterie de l'écran avant**→<periode obligatoire>.

7.7

Verrouillage de l'écran

Vous pouvez verrouiller automatiquement l'écran de la radio en spécifiant un schéma, un NIP ou un mot de passe afin de préserver la sécurité de vos données.



IMPORTANT :

Si l'option de verrouillage de l'écran de la radio est réglée à **Aucun** ou à **Glisser**, vos données ne sont protégées et peuvent être consultées par tout le monde.

Lorsque la radio est allumée, vous pouvez la verrouiller en appuyant sur la touche **Afficher Marche/ Veille**, puis la déverrouiller en fournissant un schéma, un NIP ou un mot de passe.

Si vous ne spécifiez pas un schéma, un NIP ou un mot de passe, vous pouvez aussi déverrouiller la radio en balayant vers le haut de l'écran ou seulement en appuyant sur le bouton **Afficher Marche/ Veille** si aucune option de verrouillage n'a été réglée.

Lorsque votre radio est verrouillée, le signal du réseau cellulaire, les appels téléphoniques, les notifications de nouveaux messages, les appels manqués et les rendez-vous à venir peuvent toujours être reçus.

Vous pouvez également régler la radio pour se verrouiller automatiquement après un certain temps.

7.7.1

Déverrouillage de l'écran

Procédure :

- 1 Appuyez sur le bouton **Afficher Marche/Veille**.
- 2 Faites glisser l'écran d'accueil vers le haut.
- 3 Effectuez l'une des actions suivantes :

Option	Actions
Déverrouillage de l'écran à l'aide d'un schéma	Dessinez le schéma spécifié sur l'écran avec votre doigt.
Déverrouillage de l'écran avec un NIP ou un mot de passe	<p>a Entrez votre NIP ou votre mot de passe.</p> <p>b Appuyez sur  Enregistrer.</p>

7.8

Sélection de la langue

Procédure :

À partir des  **Réglages**, appuyez sur **Langues** → <langues obligatoires>.

Si la langue sélectionnée n'est pas prise en charge par le paramètre radio mobile terrestre (LMR), la langue utilisée sera rétablie à l'anglais chaque fois que la radio fonctionne en mode LMR.

7.9

Réglages audio

Cette section contient des renseignements sur les réglages audio pour le système Long Term Evolution (LTE) et le système de radio mobile terrestre (LMR).

S'il y a un signal audio simultané provenant des systèmes LTE et LMR, votre radio établit la priorité du son à partir du système LMR.

Selon les réglages audio de la radio lorsque vous utilisez un microphone, l'audio LTE peut passer en mode silencieux.

7.9.1

Activer ou désactiver la fonction Ne pas déranger

La fonction Ne pas déranger vous permet de couper les alarmes, les rappels, les événements, les messages et les appels.

Activer la fonction Ne pas déranger

Procédure :

Effectuez l'une des actions suivantes :

- Faites glisser le volet de notifications vers le bas, appuyez sur **Ne pas déranger**.
- À partir de  **Réglages**, appuyez sur **Son** → **Ne pas déranger** → **Activer maintenant**.

Désactiver la fonction Ne pas déranger

Procédure :

Effectuez l'une des actions suivantes :

- Faites glisser le volet de notifications vers le bas, appuyez sur **Ne pas déranger**.
- À partir de  **Réglages**, appuyez sur **Son**→**Ne pas déranger**→**Désactiver maintenant**.

7.9.1.1

Configuration de la fonction Ne pas déranger

Procédure :

- 1 Dans  **Réglages**, appuyez sur **Son**→**Ne pas déranger**.
- 2 Effectuez une des actions suivantes :



Option	Actions
Définir les exceptions à la fonction Ne pas déranger pour les appels	a Appuyez sur Appels . b Définissez l'exception pour les options suivantes : <ul style="list-style-type: none"> • Autoriser l'appel • Appels suivis • Autoriser les appels répétés
Définir les exceptions à la fonction Ne pas déranger pour les messages	a Appuyez sur SMS, MMS et applications de messagerie . b Appuyez sur Autoriser les messages .
à la fonction Ne pas déranger pour les autres fonctions	a Appuyez sur Voir toutes les exceptions . b Définissez l'exception pour les options suivantes : <ul style="list-style-type: none"> • Autoriser les alarmes • Lecture des sons du contenu multimédia • Autoriser les sons tactiles • Permettre les rappels • Autoriser les événements
Définir les restrictions relatives aux notifications	a Appuyez sur Limitier les notifications . b Définissez la restriction pour les options suivantes : <ul style="list-style-type: none"> • Aucun son provenant des notifications • Aucune image ou aucun son provenant des notifications • Personnalisé
Définir la durée par défaut pour la fonction Ne pas déranger	a Appuyez sur Durée par défaut . b Effectuez une des actions suivantes :

Option	Actions
	<ul style="list-style-type: none">• Appuyez sur Jusqu'à la désactivation.• Sélectionnez et modifiez <i><durée obligatoire></i>.• Appuyez sur Demander à chaque fois.

7.9.2

Accès aux réglages audio de la radio



Procédure :

- 1 Effectuez une des actions suivantes :
 - À partir du widget de menu de fonctions, appuyez sur  **Plus** → **Réglages audio de la radio**.
 - À partir des  **Réglages**, appuyez sur **Son** → **Réglages audio de la radio**.
- 2 Pour modifier les réglages audio de la radio, sélectionnez les options suivantes :
 - **Préférence audio**
 - Par défaut
 - Niveau 1
 - Niveau 2
 - Niveau 3
 - Amplification des aigus
 - Amplification des moyennes fréquences
 - Amplification des basses
 - **Suppresseur de bruit**
 - Désactivé
 - De base
 - Mode automatique amélioré (par défaut)
 - **Réduction AF**
 - **Audio intelligent**
 - **CGA Mic**.

7.9.2.1

Réglage des préférences audio

Procédure :

- 1 Effectuez une des actions suivantes :
 - À partir du widget de commande radio, appuyez sur  **Réglages rapides de la radio** → **Réglage audio**.
 - À partir du widget de menu de fonctions, appuyez sur  **Plus** → **Réglages audio**.
- 2 Effectuez une des actions suivantes :

- Pour désactiver les réglages précédents de l'audio et retourner aux réglages par défaut d'usine, appuyez sur **Par défaut**.
- Pour les profils audio qui compensent la perte auditive causée par le bruit chez les adultes de plus de 40 ans, appuyez sur **Niveau 1**, **Niveau 2** ou **Niveau 3**.
- Si vous préférez les profils audio avec des sons plus clairs, plus nasaux ou plus profonds, appuyez sur **Amplification des aigus**, **Amplification des moyennes fréquences** ou **Amplification des basses**.

7.10

Mode avion

Le mode avion désactive la capacité de la radio à communiquer par transmission de signaux de la fréquence radio. Lorsque le mode avion est activé, les connexions Bluetooth et Wi-Fi sont désactivées automatiquement.



AVIS :

Vous pouvez activer manuellement les connexions Bluetooth, GPS et Wi-Fi en mode avion.

Lorsque vous êtes en mode avion, il se produit ce qui suit :

- Le blocage de transmission s'active automatiquement.
- Pour Capacity Max, l'émetteur et le récepteur sont désactivés.
- Pour les autres systèmes, seul l'émetteur est désactivé.

Vous rencontrerez les scénarios suivants :

- Vous ne pouvez pas recevoir d'appels PTT ni de messages.
- Vous ne pouvez pas recevoir d'alertes d'autres personnes.

7.10.1

Entrée en mode avion

Procédure :

Effectuez l'une des actions suivantes :

- Faites glisser le volet de notifications vers le bas, appuyez sur **Mode avion**.
- À partir de  **Réglages**, appuyez sur **Réseau et Internet**→**Mode avion**→**Activé**.

Votre radio affiche l'icône **Mode avion** dans la **barre d'état**.

Pour Capacity Max, votre radio affiche un message informatif.

7.11

Désensibilisation du USB

Lorsque votre radio est connectée à un autre appareil à l'aide d'un câble USB, toutes les activités de réception et de transmission sont désactivées.

Les scénarios suivants se produiront :

- Vous pouvez seulement régler le volume à l'aide du bouton **Volume**.
- Vous ne pouvez pas appuyer sur la touche **PTT**.
- Vous ne pouvez pas appuyer sur le **widget de menu de fonctions**.

Pour le système Capacity Max, si vous activez le mode avion et désactivez la fonction de désensibilisation du USB, votre radio affiche les indications suivantes :

- Mode avion et boîtes de dialogue informatives sur la désensibilisation du USB.
- Icône de mode avion.

7.12



Batterie

7.12.1

Affichage des informations de la batterie IMPRES 2

Procédure :

Effectuez une des actions suivantes :

- Depuis  **Réglages**, appuyez sur **Batterie**→**Info de la batterie IMPRES**.
- À partir du widget de menu de fonctions, appuyez sur  **Plus**→**Info de la batterie**.

La radio affiche l'état de la batterie. Pour plus d'information, reportez-vous à la section *Informations concernant la batterie*.

7.12.1.1

Informations concernant la batterie

L'information sur la batterie affiche l'état actuel de la batterie. Selon les conditions de la batterie, la radio affiche les renseignements suivants.

État de la batterie	Affichage de l'information sur la radio
Bon	<ul style="list-style-type: none">• Capacité restante• Première utilisation• Durée de vie• Numéro de trousse
La radio est insérée dans le chargeur pendant qu'elle est en marche	Batterie devant être remise en état
La batterie doit être remise en état	
Mauvaise batterie	<ul style="list-style-type: none">• L'affichage supérieur indique MAUVAISE BATTERIE.• Les informations sur la batterie IMPRES affichent Mauvaise batterie.• L'écran affiche la notification Mauvaise batterie.• Lors de la mise sous tension de la radio, l'écran affiche la boîte de dialogue Mauvaise batterie.
La radio est allumée dans le chargeur	Batterie inconnue
Inconnu	

7.12.2

Réglage de l'économiseur de batterie

Procédure :

- 1 Depuis  **Réglages**, appuyez sur **Batterie**→**Économiseur de batterie**.
- 2 Effectuez une des actions suivantes :

Option	Actions
Réglage d'un horaire d'économie de la batterie	a Appuyez sur Définir un horaire . b Réglez l'heure à <i><heure obligatoire></i> .
Désactivation de l'économiseur de batterie automatique lorsque la batterie est complètement chargée	Sélectionner Désactiver lorsque la batterie est complètement chargée .
Activation manuelle de l'économiseur de batterie	Appuyez sur ACTIVER MAINTENANT .
Désactivation manuelle de l'économiseur de batterie	Appuyez sur DÉSACTIVER MAINTENANT .

7.12.3

Activer/désactiver le pourcentage de la batterie

Activer le pourcentage de la batterie

Procédure :

À partir de  **Réglages**, appuyez sur **Batterie**→**Activé**.

L'écran avant de la radio affiche le pourcentage actuel de la batterie.

Désactiver le pourcentage de la batterie

Procédure :

Depuis  **Réglages**, appuyez sur **Batterie**→**Désactivé**.

Le pourcentage actuel de la batterie s'affiche sur l'écran avant de la radio.

Chapitre 8

À propos de l'appareil

Vous pouvez afficher les détails de votre appareil et accéder aux **Informations avancées sur la radio** pour obtenir de plus amples renseignements.

Vous pouvez afficher les détails suivants dans **À propos de l'appareil** :

- Nom de l'appareil
- Numéro de téléphone (fente SIM 1)
- Numéro de téléphone (fente SIM 2)
- **Informations avancées sur la radio**

La section suivante décrit les informations disponibles dans **Informations avancées sur la radio**.

Tableau 26 : Informations avancées sur la radio

Informations avancées sur la radio	Description
Certificats	Fournit des renseignements sur les certificats disponibles dans votre radio.
État de l'Internet des objets (IdO)	Indique l'état de la connexion d'IdO.
Information radio	Fournit les renseignements suivants sur votre radio : <ul style="list-style-type: none">• Alias de radio• ID de radio• Version du logiciel• ESN-AP• Version de Codeplug
Étiquette réglementaire	Fournit des renseignements sur l'étiquette réglementaire de votre radio.
Carte de commandes	Fournit les renseignements suivants sur les boutons de votre radio : <ul style="list-style-type: none">• Bouton latéral 1• Bouton latéral 2• Bouton latéral 3• Bouton orange• Bouton rotatif 1• Bouton rotatif 2

8.1

Accès au guide de référence rapide en ligne

Procédure :



Depuis  **Réglages**, appuyez sur **À propos de l'appareil**→**Guide de référence rapide**.

8.2

Accès aux fonctionnalités avancées de la radio

Procédure :

Effectuez une des actions suivantes :



- À partir du widget de menu de fonctions, appuyez sur  **Plus**→**Info**.
- À partir de  **Réglages**, appuyez sur **À propos de l'appareil**→**Radio Avancée**.

8.2.1

Accès à l'étiquette réglementaire

Procédure :

1 Effectuez l'une des actions suivantes :

- À partir du widget de lancement des fonctions du menu, appuyez sur  **Plus**→**Info**.
- À partir de  **Réglages**, appuyez sur **À propos de l'appareil**→**Informations avancées sur la radio**.

2 Sélectionnez **Étiquette réglementaire**.

Chapitre 9

Connectivité

Vous pouvez connecter votre radio à d'autres appareils, accessoires ou réseaux par différents types de connectivité.

9.1

LTE

Long Term Evolution (LTE) vise à étendre la couverture de données de la radio lorsque la connexion Wi-Fi n'est pas disponible.

La carte eSIM LTE est installée sur la radio à l'usine de Motorola Solutions et bloquée pour la radio, de sorte qu'elle ne peut être utilisée avec d'autres radios et appareils. La carte eSIM est insérée dans une fente située sur le châssis arrière.

Ne retirez pas la carte eSIM, même si la connexion LTE n'est pas activée ou utilisée.

Les bandes suivantes sont offertes en fonction des régions :

Tableau 27 :Bandes offertes selon les régions

Région	Type de bande	Bandes offertes
Groupe Amérique du Nord	LTE	B2, B4, B5, B7, B12, B13, B14, B17, B30, B48
	3G	Non disponible
International	LTE	1, 2, 3, 4, 5, 7, 8, 20, 28, 38, 39, 40, 41
	3G	1, 2, 4, 5, 8



AVIS :

Communiquez avec votre détaillant ou avec votre administrateur en ce qui concerne la disponibilité eSIM.

9.2

Fonctionnement Wi-Fi

Wi-Fi® est une marque déposée de Wi-Fi Alliance®. Vous pouvez configurer et connecter un réseau Wi-Fi pour mettre à jour le micrologiciel de votre radio, la codeplug et les ressources comme le module linguistique et l'annonce vocale.

Votre radio prend en charge les réseaux Wi-Fi Wi-Fi Enhanced Open, WEP, WPA/WPA2/WPA3 Personal et WPA/WPA2/WPA3 Enterprise.

Wi-Fi Enhanced Open

Une nouvelle norme de sécurité WPA pour les réseaux publics qui assure le chiffrement et la confidentialité des réseaux ouverts et non protégés par mot de passe dans des endroits comme les cafés, les hôtels et les aéroports.

Réseau Wi-Fi WEP/WPA/WPA2 Personal

Utilise l'authentification basée sur clé prépartagée (mot de passe). La clé prépartagée (mot de passe) peut être saisie à partir du menu ou du MDM.

Réseau Wi-Fi WPA/WPA2/WPA3 Enterprise

Conçu pour les réseaux d'entreprise et nécessite un serveur d'authentification RADIUS. Votre radio doit être préconfigurée avec un certificat si une authentification basée sur un certificat est déployée et qu'une vérification du certificat du client est requise.

9.2.1

Activation ou désactivation de la fonction Wi-Fi

Activer le Wi-Fi

Procédure :

Effectuez l'une des actions suivantes :

- Faites glisser le volet de notifications vers le bas, appuyez sur **Wi-Fi**.
- À partir de  **Réglages**, appuyez sur **Réseau et Internet**→**Wi-Fi**→**Activé**.

La radio affiche une liste des réseaux disponibles.

Désactiver le Wi-Fi

Procédure :

Effectuez l'une des actions suivantes :



- Faites glisser le volet de notifications vers le bas, appuyez sur **Wi-Fi**.
- À partir de  **Réglages**, appuyez sur **Réseau et Internet**→**Wi-Fi**→**Désactivé**.

9.2.2

Accès au réseau

Procédure :

- 1 Depuis  **Réglages**, appuyez sur **Réseau et Internet**→**Wi-Fi**.
- 2 Effectuez une des actions suivantes :

Option	Action
Connexion au réseau	Appuyez sur <réseau obligatoire>→<mot de passe>.
Ajout d'un nouveau réseau	a Appuyez sur Ajouter un réseau →<SSID obligatoire>→<type de sécurité obligatoire>. b Pour configurer la configuration du réseau, développez les Options avancées et réglez-les en conséquence. c Appuyez sur Enregistrer .
Modification de réseau	a Appuyez sur <réseau obligatoire>→  Réglages →  Modifier →<modification du réseau>→ Enregistrer .
Oubli de réseau	Appuyez sur <réseau obligatoire>→ Oublier .

Option	Action
Installation des détails du certificat Wi-Fi d'entreprise	Appuyez sur Avancé → Installation du certificat réseau .

9.3

Bluetooth®

Cette fonction permet à la radio de se connecter à n'importe quel appareil compatible Bluetooth par l'intermédiaire d'une connexion Bluetooth.

Votre radio prend en charge les connexions Bluetooth des casques d'écoute prêts à l'emploi (COTS) dotés de profils HSP et aux accessoires BLE GATT de MSI tels que WM500 Corona RSM et EP910w PTT. Les connexions simultanées aux casques Bluetooth ne sont pas prises en charge.

La connectivité Bluetooth fonctionne dans un rayon de 10 m (32 pi) ou plus entre deux appareils en ligne directe. La fonction Bluetooth de votre radio a une puissance typique de 4 dBm.

C'est-à-dire un chemin sans obstruction entre votre radio et votre dispositif Bluetooth. Pour obtenir un haut degré de fiabilité, Motorola Solutions recommande de ne pas séparer la radio et l'accessoire Bluetooth.

Si la voix et la tonalité se déforment ou se brouillent, rapprochez la radio et l'appareil Bluetooth pour rétablir la réception.

9.3.1

Activer ou désactiver le mode Bluetooth

Activer le mode Bluetooth

Procédure :

Effectuez l'une des actions suivantes :

- Faites glisser le volet de notifications vers le bas, appuyez sur **Bluetooth**.
- À partir de  **Réglages**, appuyez sur **Connecter appareils**→**Préférences de connexion**→**Bluetooth**→**Activé**.

Désactiver le mode Bluetooth

Procédure :

Effectuez l'une des actions suivantes :

- Faites glisser le volet de notifications vers le bas, appuyez sur **Bluetooth**.
- À partir de  **Réglages**, appuyez sur **Connecter appareils**→**Préférences de connexion**→**Bluetooth**→**Désactivé**.

9.3.2

Connexion aux dispositifs Bluetooth

Procédure :

- 1 Depuis  **Paramètres**, appuyez sur **Appareils connectés**→**Préférences de connexion**→**Bluetooth**→**Activé**.

Votre radio commence à rechercher les appareils à proximité.

- 2 Effectuez l'une des actions suivantes :
 - Pour vous connecter à un appareil existant, appuyez sur *<appareil obligatoire>*→**Connexion**.
 - Pour vous connecter à un nouvel appareil, appuyez sur **Coupler un nouvel appareil**→*<appareil obligatoire>*→**Connexion**.



AVIS :

Si le NIP de couplage Bluetooth est activé, vérifiez que les codes sont corrects avant de commencer le couplage.

9.3.3

Déconnexion de dispositifs Bluetooth

Procédure :

À partir de  **Réglages**, appuyez sur **Appareils connectés**→**Préférences de connexion**→**Bluetooth**→*<appareil requis>*→**Déconnecter**.

9.3.4

Affichage de renseignements détaillés sur les appareils

Procédure :

À partir de  **Réglages**, appuyez sur **Appareils connectés**→*<appareil requis>*→**Afficher les détails**.

9.3.5

Modifier le nom du dispositif

Procédure :

À partir de  **Réglages**, appuyez sur **Appareils connectés**→*<appareil requis>*→**Modifier nom**→*<Nouveau nom>*.

Le message Nom dispos. Enregistré s'affiche à l'écran.

9.3.6

Supprimer le nom d'un dispositif

Procédure :

Depuis  **Réglages**, appuyez sur **Appareils connectés** → **<appareil obligatoire>** → **Supprimer**.

L'écran affiche **Dispositif supprimé**.

9.3.7

Profils Bluetooth

Votre radio prend en charge une vaste gamme de services Bluetooth.

Tableau 28 : Profils Bluetooth

Profil	Description
Accès réseau commuté (DUN)	Permet d'accéder à Internet et à d'autres services de composition par Bluetooth.
Profil d'accès générique (GAP)	Ce profil définit la façon dont des appareils compatibles Bluetooth peuvent se rendre disponibles et comment les deux dispositifs peuvent communiquer directement avec les autres.
Profil d'attribut générique (GATT)	Permet la détection de profil et la description des services pour le protocole Bluetooth à faible consommation.
Profil casque d'écoute (HSP)	Assure le soutien des casques Bluetooth populaires pour être utilisés avec les téléphones mobiles avec possibilité de sonnerie, de répondre à un appel, de raccrocher et de régler le volume.
Profil de poussée d'objet (OPP)	Permet à l'appareil d'envoyer des objets, telles des images, par Bluetooth.
Profil de réseau personnel (PAN)	Permet à l'appareil de partager la connexion Internet avec un autre appareil (par exemple un ordinateur portable) et d'accéder à l'Internet partagé par un autre appareil (par exemple un téléphone Bluetooth).

Chapitre 10

Fonctionnement de base de la radio

Cette section explique le fonctionnement de base de la radio.

10.1

Réponse aux notifications

Procédure :

- 1 Faites glisser le volet des notifications vers le bas et effectuez une des actions suivantes :
 - Pour répondre à une notification, appuyez sur le message d'action affecté.
 - Pour effacer toutes les notifications, appuyez sur **Effacer tout**.



AVIS :

Vous ne pouvez pas voir les notifications une fois qu'elles sont effacées.

- 2 Pour quitter le panneau de notification, faites glisser l'écran vers le haut.

10.2

Gestion des widgets de l'écran d'accueil



AVIS :

L'écran d'accueil prend en charge jusqu'à deux widgets par écran seulement.

Procédure :

Effectuez une des actions suivantes :

Option	Actions
Ajout de widgets à l'écran d'accueil	<ol style="list-style-type: none">a Maintenez votre doigt sur un espace vide de l'écran d'accueil.b Appuyez sur les widgets.c Maintenez votre doigt sur <i><widget obligatoire></i>.d Faites glisser <i><widget obligatoire></i> vers <i><emplacement obligatoire></i>.
Déplacement des widgets dans l'écran d'accueil	<ol style="list-style-type: none">a Maintenez votre doigt sur <i><widget obligatoire></i>.b Faites glisser <i><widget obligatoire></i> vers <i><emplacement obligatoire></i>.
Déplacement des widgets vers l'écran suivant	<ol style="list-style-type: none">a Maintenez votre doigt sur <i><widget obligatoire></i>.b Faites glisser <i><widget obligatoire></i> vers la droite de l'écran.

Option	Actions
	c Relâchez <i><widget obligatoire></i> vers <i><emplacement obligatoire></i> .
Suppression des widgets de l'écran d'accueil	a Maintenez votre doigt sur <i><widget obligatoire></i> . b Appuyez sur Retirer .

10.3

Sélection des zones et des canaux

Une zone est un groupe de canaux. Vous pouvez programmer chaque canal avec différentes fonctions pour divers groupes d'utilisateurs.

Pour en savoir plus sur la zone et le canal, cliquez sur le contenu ci-dessous.

Tableau 29 :Nombre de zones et de canaux pris en charge

Zones	Canaux	Canaux par zone
250	1000	160

Si une erreur de canal se produit, votre radio affiche les messages d'erreur suivants sur le widget de commande radio.

Tableau 30 :Messages d'erreur de canal



Type	Description
Non programmé	Le mode est réglé sur un canal non programmé.
Échec 001	Le canal sélectionné est affecté à bande de fréquences incorrecte.

10.3.1

Sélection des zones

Procédure :

Effectuez une des actions suivantes :



- Pour sélectionner une zone, appuyez sur **Widget de commande radio**→**Zone actuelle**→*<zone obligatoire>*→*<canal obligatoire>*.
- Pour sélectionner une zone à partir de l'onglet récent, appuyez sur **Widget de commande radio**→**Récent**→*<zone et canal obligatoires>*.
- Pour rechercher une zone, appuyez sur  **Plus**→  **Recherche de canal**→*<zone obligatoire>*→*<canal obligatoire>*

10.3.2

Sélection d'un canal

Procédure :

Effectuez une des actions suivantes :

- Pour sélectionner un canal, appuyez sur **Widget de commande radio** → *<canal obligatoire>*.
- Pour sélectionner un canal à partir de l'onglet récent, appuyez sur **Widget de commande radio** → **Récent** → *<zone et canal obligatoires>*.
- Pour rechercher un canal, appuyez sur  **Plus** →  **Recherche de canal** → *<canal obligatoire>*.
- Pour sélectionner un canal à l'aide du bouton **Sélection de canal**, tournez le bouton à la position voulue.

10.3.2.1

Messages d'erreur de canal

Si une erreur de canal se produit, votre radio affiche les messages d'erreur suivants sur le widget de commande radio.

Type	Description
Non programmé	Le mode est réglé sur un canal non programmé.
Échec 001	Le canal sélectionné est affecté à bande de fréquences incorrecte.

10.4

Mode direct

Cette fonction vous permet de continuer de communiquer lorsque votre répéteur ne fonctionne pas ou lorsque la radio est hors de la portée du répéteur, mais demeure à la portée des autres radios.



Ce réglage demeure activé même après la mise hors tension.

10.4.1

Basculement entre les modes Répéteur et Direct

Procédure :

Effectuez l'une des actions suivantes :

- À partir du widget de commande radio, appuyez sur **Réglages rapides de la radio**  → **Répéteur ou Direct**.
- À partir du widget de lancement des fonctions du menu, appuyez sur  **Plus** → **Répéteur ou Direct**.
- Appuyez sur le bouton programmé **Répéteur ou Direct**.

10.5

Niveau de puissance

Cette fonction vous permet de réduire le niveau de puissance de transmission dans des situations nécessitant un niveau de puissance plus faible.

Le niveau de puissance faible n'a pas d'effet sur la performance de réception de votre radio et n'altère pas sa fonctionnalité de données.

Le niveau de puissance faible permet une transmission à plus courte distance et contribue à économiser l'énergie.



Le niveau de puissance élevé permet une transmission à plus longue distance.

10.5.1

Configuration de la puissance

Procédure :

Effectuez une des actions suivantes :

- À partir du widget de commande radio, appuyez sur  **Réglages rapides de la radio** → **Puissance**.
- À partir du widget de menu de fonctions, appuyez sur  **Plus** → **Puissance**.

10.6

Réglages de l'indicateur à DEL

Procédure :



À partir du widget de menu de fonctions, appuyez sur  **Plus** → **Indicateur à DEL**.

10.7

Configuration du niveau du silencieux

Procédure :

1 Effectuez une des actions suivantes :

- À partir du widget de commande radio, appuyez sur  **Réglages rapides de la radio** → **Silencieux**.
- À partir du widget de menu de fonctions, appuyez sur  **Plus** → **Silencieux**.

2 Effectuez une des actions suivantes :

- Pour un niveau de silencieux normal, appuyez sur **Normal**.
- Pour filtrer les appels indésirables ou les bruits de fond, appuyez sur **Filtré**.

10.8

Activation et désactivation des tonalités de commande et de bouton

Procédure :

- 1 À partir de l'écran d'accueil, appuyez sur  **Plus**.
- 2 Pour activer ou désactiver les tonalités de commande et de bouton, appuyez sur **Tonalités**.

Chapitre 11

Types d'appels radio

Votre radio peut passer différents types d'appels.





Type d'appel	Description
Appel général	Un appel général est un appel effectué à partir d'une radio individuelle et destiné à toutes les radios présentes sur le site ou toutes les radios sur un groupe de sites. Les appels généraux sont utilisés pour faire des annonces importantes.
Appel de diffusion	Un appel de diffusion est un appel vocal de n'importe quel utilisateur à un groupe d'appels en entier. La fonction Appel de diffusion permet uniquement au lanceur d'appel de transmettre au groupe d'appels, mais les destinataires de l'appel ne peuvent pas répondre.
Alerte d'appel	L'envoi d'une alerte d'appel vous permet de faire savoir au destinataire de l'appel que vous souhaitez qu'il vous rappelle lorsqu'il lui sera possible de le faire. L'alerte d'appel s'applique uniquement aux alias ou aux ID d'abonné.
Appel de groupe	Un appel de groupe consiste en une opération d'appel multipoint. Votre radio doit être configurée en tant que membre du groupe pour vous permettre de communiquer avec les autres membres du groupe.
Appel de mode de canal vocal ouvert (OVCM)	Le mode de canal vocal ouvert (OVCM) permet à une radio qui n'est pas préconfigurée pour une utilisation au sein d'un système particulier de recevoir et d'émettre pendant un appel de groupe ou individuel.
Appel privé	Un Appel individuel est un appel effectué à partir d'une radio individuelle vers une autre radio individuelle. Il existe deux types d'appels privés : <ul style="list-style-type: none">• Appel en mode établissement d'une connexion sans émission (OACSU)• Appel en mode établissement d'une connexion sans émission intégrale (FOACSU)
Appel sélectif	Un appel sélectif est un appel effectué à partir d'une radio individuelle vers une autre radio individuelle. Il s'agit d'un appel privé effectué en mode analogique.

Type d'appel	Description
Appel sans destinataire	Un appel sans destinataire est un appel de groupe pour l'un des 16 ID de groupe prédéfinis.

11.1 Appels

Procédure :

Pour faire des appels, effectuez l'une des actions suivantes :

Option	Action
Faire des appels à partir de la liste de contacts	<p>a Dans le menu, appuyez sur  M-Contacts → <contact obligatoire>.</p> <p>b Pour lancer l'appel, appuyez sur PTT.</p> <p>c Pour mettre fin à l'appel, appuyez sur Fin.</p>
Faire des appels à l'aide du composeur	<p>a Dans le menu, appuyez sur  M-Contacts →  touche d'action flottante → Composition.</p> <p>b Entrez le <numéro obligatoire>.</p> <p>c Appuyez sur  Plus → <type d'appel obligatoire>.</p> <p>d Pour lancer l'appel, appuyez sur PTT.</p> <p>e Pour mettre fin à l'appel, appuyez sur Fin.</p>
Faire des appels à partir des appels récents	<p>a Dans le menu, appuyez sur  Plus → Appels récents → <contact obligatoire>.</p> <p>b Pour lancer l'appel, appuyez sur PTT.</p> <p>c Pour mettre fin à l'appel, appuyez sur Fin.</p>
Faire des appels à l'aide du bouton de sélection de canal et de la touche PTT	<p>a Pour sélectionner un canal avec un ID de groupe actif, tournez le bouton de sélection de canal.</p> <p>b Pour parler, maintenez la touche PTT enfoncée.</p>

Option	Action
	<p>c Attendez la fin de la tonalité d'autorisation de parler et parlez dans le microphone.</p> <p>d Pour écouter, relâchez la touche PTT.</p>

11.2

Réponse aux appels

Procédure :

Effectuez une des actions suivantes :

- Pour parler, maintenez la touche **PTT** enfoncée.
- Pour rejeter l'appel, appuyez sur **Rejeter**.
- Pour mettre fin à l'appel, appuyez sur **Fin**.

Chapitre 12

Opérations d'urgence

Les alarmes d'urgence servent à signaler les situations critiques. Vous pouvez activer une alarme d'urgence en tout temps, même si de l'activité se déroule sur le canal actuel.

Vous ne pouvez attribuer qu'un seul type de mode d'urgence au bouton d'urgence pour chaque zone. Votre radio prend en charge les modes d'urgence suivants :

Tableau 31 : Modes d'urgence

Mode d'urgence	Description
Alarme d'urgence	Une alerte d'urgence n'est pas un appel vocal. Cette alarme est une notification d'urgence envoyée aux radios programmées pour les recevoir.
Alarme d'urgence avec appel	Votre radio transmet une alarme d'urgence. Lorsque l'alarme d'urgence est reconnue, le groupe de radios peut communiquer sur le canal d'urgence attribué. Pour parler, vous devez maintenir le bouton PTT enfoncé.
Alarme d'urgence suivie d'un appel vocal	Votre radio transmet une alarme d'urgence. Lorsque l'alarme d'urgence est reconnue, le microphone de la radio est automatiquement activé, ce qui est appelé « microphone branché ». Le mode microphone branché vous permet de communiquer avec le groupe de radios sans appuyer sur le bouton PTT .

 **AVIS :**

- Si le mode de cycle d'urgence est activé, les répétitions de microphone branché et de période de réception s'appliquent pendant la durée programmée.
- Si vous maintenez le bouton **PTT** enfoncé pendant la période de réception programmée, une tonalité d'interdiction retentit. Cette tonalité indique que vous devez relâcher le bouton **PTT**. La radio ne tient pas compte du fait que le bouton **PTT** est enfoncé et demeure en mode d'urgence.
- Si la demande d'alarme d'urgence échoue, la radio ne fait pas d'autre tentative et passe directement à l'état de microphone branché.

Mode d'urgence	Description
Alarme d'urgence silencieuse	Votre radio transmet une notification d'urgence sans indicateur sonore ou visuel.
Alarme d'urgence silencieuse avec un appel	Votre radio transmet une notification d'urgence sans indicateur sonore ou visuel. Votre radio désactive tous les indicateurs sonores et visuels de l'urgence jusqu'à ce que vous appuyiez sur le bouton PTT et que vous le teniez enfoncé pour parler.
Alarme d'urgence silencieuse suivie d'un appel vocal	Votre radio transmet une notification d'urgence sans indicateur sonore ou visuel. Lorsque l'alarme d'urgence est reconnue, le mode microphone branché est activé, ce qui vous permet de communiquer avec le groupe de radios sans appuyer sur le bouton PTT .  AVIS : Les indicateurs ne se manifestent que lorsque vous appuyez sur le bouton PTT .



AVIS :

Votre marchand peut activer ou désactiver la fonction d'urgence et la durée de pression du bouton d'urgence. Pour obtenir plus de renseignements à ce sujet, communiquez avec votre détaillant.

Votre marchand peut programmer la tonalité de recherche d'urgence. Si la tonalité est programmée, la tonalité de recherche d'urgence se fait entendre. Cette tonalité est silencieuse lorsque la radio transmet ou reçoit la voix, et s'arrête lorsque la radio quitte le mode d'urgence.

12.1

Envoi d'alarmes d'urgence

Procédure :

Appuyez sur la touche programmée **Urgence activée**.

Si l'alarme est envoyée avec succès, votre radio affiche les indications suivantes :

- La tonalité d'urgence retentit.
- Pour les systèmes Capacity Max, le voyant DEL vert clignote.
- Pour les autres systèmes, le voyant DEL rouge clignote.
- L'écran affiche le message *Alarme envoyée*.

Si l'alarme échoue après que toutes les tentatives aient été épuisées, la radio affiche les indications suivantes :

- Une tonalité d'échec se fait entendre.
- L'écran affiche le message *Échec de l'alarme*.

12.2

Envoi d'une alarme d'urgence avec un appel

Procédure :

- 1 Appuyez sur la touche programmée **Urgence activée**.

Si l'alarme est envoyée avec succès, votre radio affiche les indications suivantes :

- La tonalité d'urgence retentit.
- Pour les systèmes Capacity Max, le voyant DEL vert clignote.
- Pour les autres systèmes, le voyant DEL rouge clignote.
- L'écran affiche le message `Alarme envoyée`.

- 2 Pour parler, maintenez la touche **PTT** enfoncée.

- 3 Attendez la fin de la tonalité d'autorisation de parler et parlez dans le microphone.

- 4 Pour écouter, relâchez la touche **PTT**.

Si votre radio ne détecte pas d'activité vocale pendant une durée prédéterminée, l'appel prend fin.

12.3

Envoi d'une alarme d'urgence suivie d'un appel vocal

Procédure :

- 1 Appuyez sur la touche programmée **Urgence activée**.

Si l'alarme est envoyée avec succès, la tonalité d'urgence retentit et le microphone branché est activé.

- 2 Parlez dans le microphone sans appuyer sur la touche **PTT**.

La radio cesse automatiquement de transmettre dans les cas suivants :

- Si le mode Cycle d'urgence est activé, la durée du cycle entre microphone branché et réception d'appels arrive à son terme.
- Après l'expiration de la durée de microphone branché, le mode cycle d'urgence est désactivé.

12.4

Réception et intervention en cas d'urgence



Lorsque vous recevez un appel d'urgence, votre radio présente les indications suivantes :

- Une tonalité retentit.
- Le voyant DEL rouge clignote.
- La notification d'urgence apparaît et est ajoutée aux appels récents.
- L'écran affiche `Alarme d'urgence reçue` et l'ID de l'expéditeur.

Procédure :

- 1 Effectuez une des actions suivantes :

- Pour désactiver l'urgence, appuyez sur **IGNORER** dans la notification.

- Pour afficher les détails de l'urgence, appuyez sur  **Plus**→**Appels récents**→<*urgence privilégiée reçue*>.
- Pour rappeler, appuyez sur  **Plus**→**Appels récents**→<*urgence privilégiée reçue*>→**PTT**.



AVIS :

Si vous recevez une urgence d'un expéditeur ayant une zone ou un canal différent, les renseignements des appels récents seront grisés et ne pourront pas être retournés.

12.5

Quitter le mode d'urgence

Votre radio quitte automatiquement le mode d'urgence dans les cas suivants :

- Une confirmation est reçue du système (pour les alarmes d'urgence seulement).
- Toutes les nouvelles tentatives d'envoi de l'alarme ont été épuisées.
- Mise hors tension de votre radio. Lorsque vous allumez votre radio, l'urgence ne se réinitialise pas automatiquement.
- Changez votre canal actuel pour un canal sans urgence.

Procédure :

Appuyez sur la touche programmée **Urg. désactivé**.

Lorsque vous quittez l'urgence avec succès, votre radio affiche les indications suivantes :

- La tonalité a cessé.
- Le voyant DEL rouge s'est éteint.

Chapitre 13

Avertissement de situation de détresse

La fonction Avertissement de situation de détresse permet à la radio d'alerter les autres utilisateurs lorsque vous êtes en danger.

Si votre radio est inclinée à un angle précis, est en mouvement ou est immobile pendant un certain temps, une tonalité d'alerte vous est émise. Si vous ne répondez pas à l'invite avant l'expiration de la minuterie de rappel prédéfinie, votre radio envoie automatiquement une alarme d'urgence ou un appel d'urgence.

Pour éviter que votre radio envoie une alarme d'urgence ou un appel d'urgence, vous pouvez prendre les mesures suivantes :

- Pour l'alarme d'inclinaison, vous devez remettre la radio en position verticale.
- Pour l'alarme de mouvement, vous devez arrêter le mouvement de la radio.
- Pour l'alarme de situation immobile, vous devez déplacer la radio.

Si plus d'une alarme d'avertissement en situation de détresse est activée, la radio émet une tonalité d'alerte lorsqu'elle détecte la première infraction.



AVIS :

Les alarmes d'avertissement de situation de détresse ne sont pas prises en charge en mode de reprise.

13.1

Activer ou désactiver la fonction Avertissement de situation de détresse

Activer la fonction Avertissement de situation de détresse

Procédure :

- 1 À partir du widget de commande radio, appuyez sur  **Réglages rapides de la radio**.
- 2 Activez la fonction **Avertissement de situation de détresse**.

Désactiver la fonction Avertissement de situation de détresse

Procédure :

- 1 À partir du widget de commande radio, appuyez sur  **Réglages rapides de la radio**.
- 2 Désactivez la fonction **Avertissement de situation de détresse**.

13.2

Quitter l'avertissement de situation de détresse

Procédure :

Pour quitter l'avertissement de situation de détresse, appuyez sur **Annuler**.

Chapitre 14

Travailleur solitaire

Cette fonction déclenche le mode d'urgence s'il n'y a aucun signe d'activité par l'utilisateur, tel qu'appuyer sur une quelconque touche de la radio ou activer le sélecteur de canal, pendant une durée prédéfinie.

Lorsqu'il n'y a pas d'activité de l'utilisateur pendant une période prédéfinie, la radio vous avertit à l'aide d'un indicateur sonore et d'une notification sur l'écran avant et sur l'écran supérieur une fois que la minuterie d'inactivité expire. Vous pouvez annuler la notification et la minuterie pour la réinitialisation d'un seul travailleur. Le bouton de réveil et de mise en veille et l'interface tactile ne réinitialisent pas la minuterie.

Si vous ne répondez pas avant que la minuterie de rappel expire, la radio active une condition d'urgence selon la programmation effectuée par le détaillant.

Chapitre 15

Confidentialité

Cette fonction fait appel à une solution de brouillage logiciel pour prévenir l'écoute d'un canal par des utilisateurs non autorisés. Les parties de la transmission correspondant au signal et à l'identification de l'utilisateur ne sont pas chiffrées.

Sur votre radio, la fonction de chiffrement doit être activée sur le canal pour envoyer une transmission chiffrée; l'activation de la fonction n'est cependant pas nécessaire à la réception d'une telle transmission. Pendant qu'un canal chiffré est sélectionné, la radio continue d'être en mesure de recevoir des transmissions non chiffrées.

Certains modèles de radio n'offrent pas cette fonction de chiffrement, ou peuvent avoir une configuration différente. Pour obtenir plus de renseignements à ce sujet, communiquez avec votre détaillant.



AVIS :

Un seul type de communication privée peut être activé à la fois.

Cette fonction n'est pas offerte dans les canaux de bandes citoyennes qui se trouvent dans la même fréquence.

Voici les types de communication privée et les réglages qui s'affichent sur la radio.

Tableau 32 :Types de communication privée

Type	Réglage
Communications AES	Com. privées
Communications privées de base	Confidentialité
Communications privées améliorées	Communications privées améliorées



Pour décoder un appel chiffré ou une transmission de données chiffrée, votre radio doit être programmée de façon à utiliser le même type de clé de chiffrement que la radio émettrice. Si la radio reçoit un appel muni d'une clé de chiffrement différente, vous entendrez une transmission brouillée.

15.1

Activer ou désactiver le cryptage

Procédure :

Effectuez l'une des actions suivantes :

- À partir du widget de commande radio, appuyez sur  **Réglages rapides de la radio** → **Confidentialité**.
- À partir du widget de lancement des fonctions du menu, appuyez sur  **Plus** → **Confidentialité**.
- Appuyez sur la touche programmée **Confidentialité**.

Si la fonction Confidentialité est activée, votre radio affiche les indications suivantes :

- L'écran supérieur affiche momentanément **CONFIDENTIALITÉ ACTIVÉE**.

- L'icône de sécurité s'affiche dans l'écran supérieur et dans le widget de commande radio.
- Si la fonction Confidentialité est activée, la radio affiche les indications suivantes :
- L'écran supérieur affiche momentanément CONFIDENTIALITÉ DÉSACTIVÉE.
 - L'icône de sécurité disparaît de l'écran supérieur et du widget de commande radio.

Chapitre 16

Réglages des contacts LMR

Les réglages des contacts offrent une fonction de carnet d'adresses sur votre radio. Chaque entrée correspond à un ID pour faire des appels. Les entrées sont triées par ordre alphabétique et sont différentes pour les modes analogique et numérique.





Dans les contacts, chaque entrée comporte les renseignements ci-dessous :

- Alias d'appel
- ID d'appel
- Type d'appel
- ID système

16.1

Icônes des contacts LMR

Tableau 33 :Icônes des contacts LMR



Icône	Description
	Appel manqué
	Appel d'urgence
	Appel privé
	Alerte d'appel







16.2

Accès aux réglages de contact

Procédure :

- 1 Dans le menu, appuyez sur  **M-Contacts**.
- 2 Effectuez une des actions suivantes :

Option	Actions
Affichage de mes informations	Naviguez jusqu'à Mes informations .
Accès au composeur	Appuyez sur  touche d'action flottante → Composition
Recherche de contacts	a Touchez  Rechercher .

Option	Actions
	<p>b Entrez <nom de la personne-ressource obligatoire>.</p>
<p>Création de nouveaux contacts</p>	<p>a Appuyez sur  touche d'action flottante → Nouveau contact.</p> <p>b Entrez <nom de la personne-ressource obligatoire > et < numéro de téléphone obligatoires >.</p> <p>c Pour modifier les tonalités, sélectionnez < sonnerie obligatoire > et < alerte de message obligatoire >.</p> <p>d Appuyez sur  Enregistrer.</p>
<p>Affichage des détails du contact</p>	<p>a Appuyez sur <contact obligatoire>.</p> <p>b Pour afficher les renseignements secondaires, appuyez sur  flèche vers le bas.</p>
<p>Modification des contacts</p>	<p>a Appuyez sur < contact obligatoire > →  Plus → Modifier un contact.</p> <p>b Apportez les modifications requises.</p> <p> AVIS : En mode analogique, vous ne pouvez modifier que les tonalités.</p> <p>c Appuyez sur  Enregistrer.</p>
<p>Suppression de contacts</p>	<p>Appuyez sur <contact obligatoire> →  Plus → Supprimer un contact.</p>

16.2.1

Actions rapides

Vous pouvez attribuer les fonctions radio suivantes à titre d'**action rapide** par l'intermédiaire des réglages de contact.

Tableau 34 :Fonctions radio pouvant être affectées aux contacts individuels







Icône	Nom	Description
	Appel	Permet de faire un appel privé à la personne-ressource.
	Alerte d'appel	Permet d'envoyer une alerte d'appel au contact.
	Message	Permet d'accéder à la fonction de message texte en mode numérique et à la fonction de message MDC en mode analogique à partir du menu de la radio.
	Vérification de la radio	Permet de vérifier si la radio est active dans le système.
	Activation/désactivation de la radio	Permet d'activer ou de désactiver une radio cible à distance.

Tableau 35 :Fonctions radio pouvant être affectées aux contacts de groupe

Icône	Nom	Description
	Appel	Permet de lancer un appel de groupe vers le contact.
	Message	Permet d'accéder à la fonction de message texte en mode numérique et à la fonction de message MDC en mode analogique à partir du menu de la radio.

16.2.1.1

Réglage d'action rapide

Procédure :

- 1 Dans le menu, appuyez sur  **M-Contacts**.
- 2 Naviguez jusqu'au *<contact obligatoire>*.
- 3 Maintenez enfoncée l'icône d'**action rapide**.



Appel est l'**action rapide** par défaut.

- 4 Effectuez une des actions suivantes :
 - Appuyez sur *<fonction de la radio obligatoire>*.
 - Appuyez sur  **Plus**→*<fonction de la radio obligatoire>*.

16.2.1.2

Utilisation de la fonction action rapide

Procédure :

- 1 Dans le menu, appuyez sur  **M-Contacts**.
 - 2 Naviguez jusqu'à *<contact obligatoire>*.
 - 3 Appuyez sur l'**action rapide** affectée.
- Si l'**action rapide** exige que vous appuyiez sur la touche **PTT**, la radio affiche les indications suivantes :
 - L'icône d'**action rapide** devient bleue.
 - La notification d'action rapide s'affiche.
 - Si l'**action rapide** ne nécessite pas d'appuyer sur la touche **PTT**, la radio lance l'application pour l'**action rapide** affectée.

Chapitre 17

Programmation par liaison radio transparente

Le service de programmation par liaison radio transparente permet la programmation de la radio. Il se met à jour par connexion Wi-Fi/LTE à large bande pendant que les radios sont en cours d'utilisation.

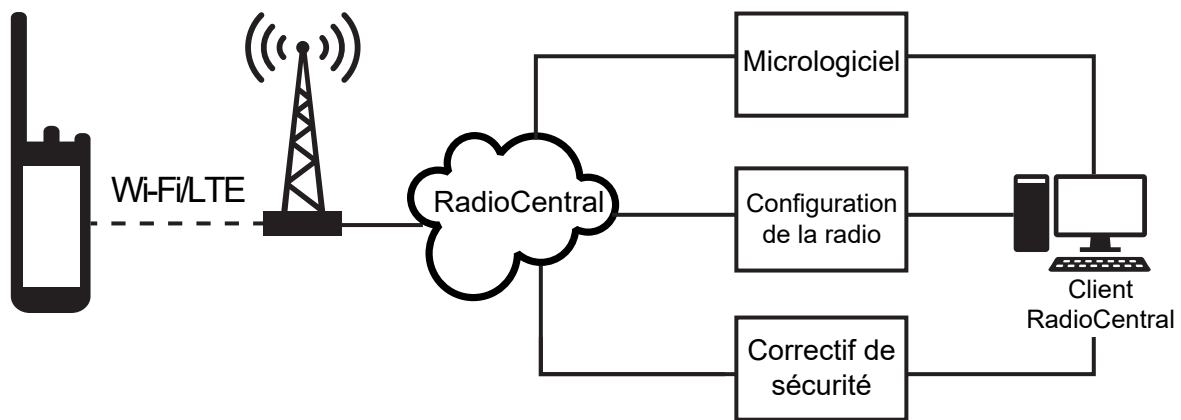

Les mises à jour de micrologiciel (complètes et différentielles), de configuration de radio et de sécurité sont programmées par l'administrateur système de la radio. En tant qu'utilisateur, on vous donne le choix d'installer immédiatement la radio ou de retarder l'installation.

Avec la programmation par liaison radio, vous pouvez appliquer une fonctionnalité logicielle à vos radios sur le terrain. Après que la licence des nouvelles fonctionnalités de la radio est chargée dans RadioCentral, et une tâche de configuration peut être planifiée pour activer les fonctions par connexion Wi-Fi/LTE. Votre fournisseur de services peut également planifier une mise à jour logicielle pour votre radio.

Lorsqu'une mise à jour est disponible, votre radio télécharge automatiquement la trousse de mise à jour. Une fois la trousse téléchargée, vous pouvez l'installer immédiatement ou plus tard.

Vous et votre fournisseur de services pouvez réinitialiser les paramètres par défaut de votre radio à l'aide de cette fonction.

Chapitre 18

Transmission vocale

La transmission vocale (VOX) vous permet de passer des appels par commande vocale en mode mains libres sur un canal programmé. Lorsque votre accessoire compatible VOX détecte une activité vocale, votre radio transmet automatiquement pendant une période programmée.

L'Assistant Google et la commande vocale sont mutuellement exclusifs avec VOX.



AVIS :

VOX n'est pas en mesure de passer des appels mains libres par commande vocale si votre radio est connectée à des accessoires Bluetooth.

Cette fonction n'est pas offerte dans les canaux de bandes citoyennes qui se trouvent dans la même fréquence.



Communiquez avec votre détaillant ou votre administrateur de système pour activer cette fonction.

18.1

Transmission activée par la voix

Procédure :

Effectuez une des actions suivantes :

- À partir du widget de commande radio, appuyez sur  → **Réglages rapides de la radio VOX.**
- À partir du widget de menu de fonctions, appuyez sur  **Plus** → **VOX.**

Chapitre 19

Messagerie texte













Cette fonction vous permet d'envoyer et de recevoir des messages rapidement directement à partir de vos radios. Un message texte peut comporter au maximum 200 caractères. La date et l'heure locale sont horodatées sur les messages.





19.1

Accès aux messages texte

Procédure :

Effectuez l'une des actions suivantes :



Option	Actions
Afficher un message texte	Dans le menu, appuyez sur  M-Messenger → <conversation requise>.
Rechercher un message texte	Appuyez sur  Rechercher → <saisie par l'utilisateur>.
Envoyer un message texte par l'intermédiaire de M-Contacts	<p>a Dans le menu, appuyez sur  M-Contacts → <contact requis> → Message.</p> <p>b Rédigez le message, puis appuyez sur  Envoyer.</p>
Envoyer un message texte par l'intermédiaire du composeur	<p>a Dans le menu, appuyez sur  M-Contacts →  Touche d'action flottante → Composeur.</p> <p>b Entrez le <numéro de téléphone requis>, puis appuyez sur  Plus → Message →  Appuyer pour un message.</p> <p>c Rédigez le message, puis appuyez sur  Envoyer.</p>
Créer un nouveau message	<p>a Dans le menu, appuyez sur  M-Messenger →  Ajouter ou  Nouvelle conversation.</p> <p>b Sélectionnez <contact requis>.</p> <p>c Rédigez le message, puis appuyez sur  Envoyer.</p>

Option	Actions
Répondre à un message texte par message texte rapide	<p>a Dans le menu, appuyez sur  M-Contacts→<contact requis>→Message.</p> <p>b Appuyez sur le bouton Message direct programmé.</p>
Transférer un message	<p>a Dans le menu, appuyez sur  M-Messenger→<conversation requise>.</p> <p>b Maintenez votre doigt sur le message sélectionné, puis appuyez sur Transférer→<contact requis>→ Envoyer.</p>
Copier un message	<p>a Dans le menu, appuyez sur  M-Messenger→<conversation requise>.</p> <p>b Maintenez votre doigt sur le message sélectionné, puis appuyez sur Copier.</p> <p>c Maintenez votre doigt sur le champ de saisie, puis appuyez sur Coller.</p>
Supprimer un message unique	<p>a Dans le menu, appuyez sur  M-Messenger→<conversation requise>.</p> <p>b Maintenez votre doigt sur le message sélectionné, puis appuyez sur Supprimer→.</p>

19.2

Configuration de la sonnerie d'avis de messages

Procédure :

- 1 Dans le menu, appuyez sur  **M-Contacts**.
- 2 Appuyez sur <contact obligatoire>→  **Plus**→**Modifier un contact**→**Alerte de message**.
- 3 Sélectionnez l'alerte de message privilégiée :
 - Répétitive
 - Momentané
- 4 Appuyez sur  **Enregistrer**.

Chapitre 20

Sécurité

Cette fonction permet à l'administrateur ou à un autre abonné de la radio de mettre une radio dans un état non fonctionnel en cas de perte ou d'utilisation de la radio par une personne inconnue. La radio demeure dans cet état, qu'elle soit éteinte ou allumée.







La radio peut être débloquée uniquement à la réception d'une commande de déverrouillage provenant de l'administrateur ou d'un autre abonné de la radio.

20.1

Désactivation de la radio

Procédure :

- 1 Effectuez une des actions suivantes :







Option	Actions
Désactivation de la radio par l'intermédiaire de M-Contacts	<p>a Dans le menu, appuyez sur  M-Contacts.</p> <p>b Appuyez sur <i><contact obligatoire></i> →  Plus → Désactivation de la radio.</p>
Désactivation de la radio avec authentification par l'intermédiaire de M-Contacts	<p>a Dans le menu, appuyez sur  M-Contacts.</p> <p>b Appuyez sur <i><contact obligatoire></i> →  Plus → Désactivation de la radio → <i><NIP autorisé></i> →  Enregistré.</p> <p> AVIS : S'applique uniquement aux communications numériques conventionnelles.</p>
Désactivation de la radio à l'aide de la touche fonction programmable	<p>a Appuyez sur la touche programmée Activer/désactiver la radio.</p> <p>b Appuyez sur <i><contact obligatoire></i> →  flèche vers le bas → Désactiver.</p>

20.2

Activation de la radio

Procédure :

- 1 Effectuez l'une des actions suivantes :

Option	Actions
<p>Activation de la radio par l'intermédiaire de M-Contacts</p>	<p>a Dans le menu, appuyez sur  M-Contacts.</p> <p>b Appuyez sur <contact requis> →  Plus → Activer R.</p>
<p>Activation de la radio avec authentification par l'intermédiaire de M-Contacts</p>	<p>a Dans le menu, appuyez sur  M-Contacts.</p> <p>b Appuyez sur <contact requis> →  Plus → Activer R. → <nip autorisé> →  Enregistrer.</p> <p> AVIS : S'applique uniquement aux canaux numériques conventionnels.</p>
<p>Activation de la radio au moyen du bouton de fonction programmable</p>	<p>a Appuyez sur la touche programmée Activer la radio.</p> <p>b Appuyez sur <contact requis> →  bas → Activer.</p>

Chapitre 21



Réglages de l'indicateur d'appel

Cette fonction vous permet de configurer des sonneries d'appel ou de message texte.

21.1

Affectation de styles de sonneries

Procédure :

- 1 À l'écran d'accueil, appuyez sur  **Plus** →  **M-Contacts** → *<contact obligatoire>* →
⋮
▪ **Plus** → **Modifier un contact**.
- 2 Effectuez une des actions suivantes :
 - Pour affecter une sonnerie, appuyez sur → *<sonnerie préférée>* → **OK** → **Enregistrer**.
 - Pour affecter une alerte de message, appuyez sur **Alerte de message** → *<alerte préférée>* → **OK** →  **Enregistrer**.

Chapitre 22

Appels récents

Vous pouvez voir les appels manqués, auxquels vous avez répondu, les appels privés sortants, les alertes d'appel et les alertes d'urgence dans les appels récents.

Dans la liste, les appels récents sont triés en ordre chronologique, où les plus récents figurent en premier. La liste peut contenir jusqu'à 50 appels récents, et les appels plus anciens sont supprimés automatiquement.

Les appels récents que vous n'avez pas visités sont affichés en caractères gras. Vous pouvez faire un appel tout de suite à partir de l'écran des appels récents.

Voici les détails de l'écran des appels récents :

Figure 2 : Écran des appels récents

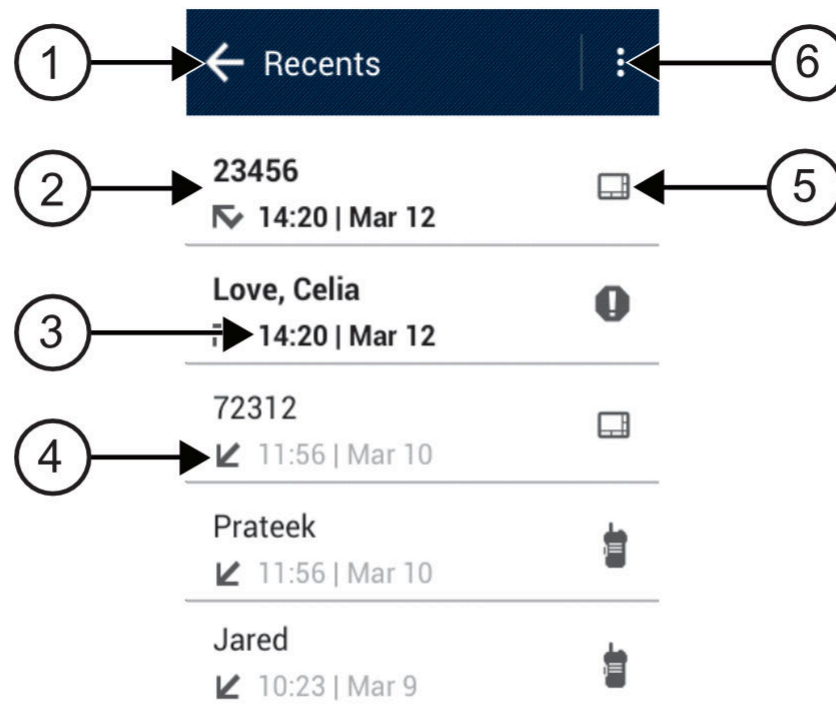









N°	Description
1	Retour à l'écran précédent
2	Numéro composé
3	Horodateur

N°	Description
4	Type de type d'appel
5	Type d'appel
6	Options de suppression

22.1

Accès aux appels récents

Procédure :

- 1 À partir de l'écran d'accueil, appuyez sur  **Plus**→**Appels récents**.
- 2 Effectuez l'une des actions suivantes :
 - Pour afficher les appels récents, faites défiler la liste.
 - Pour supprimer un contact sélectionné, appuyez sur  **Plus**→**Sélectionner pour supprimer**→<contact requis>→  **Supprimer**→**Supprimer**.
 - Pour supprimer tous les contacts, appuyez sur  **Plus**→**Supprimer tout**→**Supprimer**.
 - Pour ajouter de nouveaux contacts, appuyez sur <contact requis>→  **Plus**→**Ajouter au contact**→<coordonnées>→  **Enregistrer**.
 - Pour modifier un contact existant, appuyez sur <contact requis>→  **Plus**→<renseignements mis à jour>→  **Enregistrer**.
 - Pour appeler le contact, appuyez sur <contact requis>→**PTT**.

Chapitre 23

Files d'attente d'appels

Lorsqu'il n'y a pas de ressources disponibles pour traiter un appel, les files d'attente d'appels permettent de placer la demande d'appel dans la file d'attente du système pour les prochaines ressources disponibles.

23.1

Réception d'un appel dans la file d'attente

Procédure :

Maintenez enfoncée la touche **PTT**.

Une tonalité est émise et l'écran supérieur affiche `Appel` dans la file d'attente.

Si la réception de la configuration d'appel a réussi, votre radio affiche les indications suivantes :

- Une tonalité de réussite retentit.
- Le voyant DEL vert clignote.
- L'écran affiche l'icône du type d'appel, l'ID ou l'alias.
- Vous avez jusqu'à 4 secondes pour appuyer sur le bouton **PTT** pour commencer transmission vocale.

Si la réception de la file d'attente d'appels échoue, votre radio affiche les indications suivantes :

- Une tonalité d'échec retentit.
- L'écran affiche l'avis d'échec.
- La radio met fin à l'appel et quitte la configuration de l'appel.

Chapitre 24

Appel prioritaire

La fonction d'appel prioritaire permet au système de traiter en priorité un des appels non prioritaires sortants et d'initier l'appel à priorité élevée demandé lorsque tous les canaux sont occupés.

Quand tous les canaux sont occupés à traiter des appels à priorité élevée, le système ne traite aucun appel en priorité et place l'appel à priorité élevée d'origine dans la file d'attente des appels. Si le système ne réussit pas à placer l'appel à priorité élevée d'origine dans la file d'attente des appels, il génère un avis d'échec.

Les paramètres par défaut pour la fonction d'appel prioritaire sont préconfigurés. Lorsque vous utilisez les fonctions suivantes, le niveau de priorité de l'appel revient automatiquement au réglage préconfiguré.

- Tous les appels vocaux
- Message texte DMR III/Message texte

24.1

Passage au niveau d'appel prioritaire

Procédure :

Appuyez sur la touche programmée **Basculer le niveau de priorité d'appel**.

Si la priorité élevée est activée, votre radio affiche les indications suivantes :

- L'écran affiche APPEL SUIVANT : Priorité élevée.
- L'icône de priorité d'appel élevée s'affiche sur l'écran d'accueil.

Si la priorité normale est activée, votre radio affiche les indications suivantes :

- L'écran affiche APPEL SUIVANT : Prior. normale.
- L'icône de priorité d'appel élevée disparaît de l'écran d'accueil.

Chapitre 25

Balayage

Selon le système pris en charge par la radio, le balayage de la radio peut être réglé différemment.

Balayage de groupe

Le balayage de groupe est disponible pour le système Capacity Max.

Lorsque le balayage est activé, la radio désactive la sourdine de tous les membres de sa liste de groupes de réception. Lorsque le balayage est désactivé, votre radio ne reçoit aucune transmission des membres de la liste de groupes de réception, sauf s'il s'agit d'un appel général provenant d'un groupe permanent étant le groupe sélectionné.

Balayage des canaux

Le balayage de canaux est disponible pour d'autres systèmes.

Lorsque vous démarrez un balayage, votre radio recherche l'activité vocale en passant par le cycle complet de la liste de balayage du canal actuel. Si vous employez un canal numérique et si votre radio capte un canal analogique, votre radio passe automatiquement du mode numérique au mode analogique pendant l'appel et le même comportement se produit si vous êtes sur un canal analogique.

Tableau 36 : Méthodes de balayage

Méthode	Description
Balayage du canal principal (manuel)	Votre radio effectue le balayage de tous les canaux et de tous les groupes de votre liste de balayage. Lors du balayage, votre radio peut, selon les réglages définis, commencer automatiquement par le dernier canal ou groupe actif lors du dernier balayage ou par le canal à partir duquel le balayage a été lancé.
Balayage auto (automatique)	Votre radio démarre automatiquement le balayage lorsque vous sélectionnez un canal ou un groupe pour lequel la fonction de balayage automatique est activée.



AVIS :

Si la radio se joint à un appel passé à un membre de zone de liste de balayage à partir d'une zone différente et que le minuteur de mise en attente d'appel expire avant que vous puissiez répondre, vous devez alors atteindre la zone et le canal du membre de la liste de balayage et passer un nouvel appel.

Si vous manquez un appel d'un groupe ou d'un canal figurant dans votre liste de balayage, cela peut être dû à une des situations suivantes :

- La fonction de balayage n'est pas activée.
- Le membre de la liste de balayage a été désactivé dans le menu.
- Vous participez déjà à un appel.
- Dans le cas du système multisites, aucun membre du groupe balayé n'est inscrit à votre site actuel.²



² S'applique uniquement au système Capacity Max.

25.1

Activation ou désactivation du balayage

Procédure :

Effectuez l'une des actions suivantes :

- À partir du widget de commande radio, appuyez sur  **Réglages rapides de la radio** → **Balayage**.
- À partir du widget de lancement des fonctions du menu, appuyez sur  **Plus** → **Balayage**.
- Appuyez sur la touche programmée **Balayer**.

25.2

Réponse de balayage

Si votre radio balaie un appel à partir de la liste de balayage de groupe à sélectionner, et si la touche **PTT** est actionnée au cours du balayage d'appel, le fonctionnement de la radio dépendra de l'activation ou de la désactivation de l'option de réponse de balayage pendant la programmation de la radio.

Tableau 37 :Type de balayage de groupe

Type	Description
Réponse de balayage désactivée	Pendant un appel balayé en cours, si l'utilisateur appuie sur la touche PTT , l'appel est annulé et un nouvel appel est lancé.
Réponse de balayage activée	Pendant un appel balayé en cours, si vous appuyez sur la touche PTT , vous pouvez répondre à l'appel.



AVIS :

Si votre appel est balayé sur un canal qui n'est pas dans votre zone actuelle et que l'appel se termine, passez à la zone balayée et au canal précédents pour répondre au groupe de balayage.

25.3

Canaux nuisibles

Un canal nuisible est un canal qui génère continuellement des appels indésirables.

Vous pouvez temporairement supprimer le canal nuisible de la liste de balayage et le restaurer ultérieurement. Cette possibilité n'existe pas pour le canal employé comme canal sélectionné.

25.3.1

Suppression des canaux nuisibles

Préalables :

Votre radio effectue un balayage dans les canaux nuisibles.

Procédure :

- 1 Appuyez sur la touche programmée **Suppression des nuisances** jusqu'à ce que vous entendiez une tonalité.

2 Relâchez la touche programmée **Suppression des nuisances**.

Le canal nuisible est supprimé.

25.3.2

Restauration d'un canal nuisible

Procédure :

Effectuez une des actions suivantes :

- Allumez la radio.
- Désactivez puis activez le balayage.
- Changez de canal.
- Changez la zone.

25.4

Surveillance de la priorité

Le moniteur de priorité permet à la radio de recevoir des transmissions à partir de groupes ayant une priorité plus élevée pendant un appel de groupe. Cette fonction ne s'applique qu'aux membres de la liste de groupes de réception.

Les groupes prioritaires sont de priorité 1 (**P1**) et de priorité 2 (**P2**). La radio reçoit la transmission selon la priorité suivante :

- 1 Appel d'urgence pour le groupe P1.
- 2 Appel d'urgence pour le groupe P2.
- 3 Appel d'urgence pour les groupes de conversation non prioritaire dans la liste de groupe de réception.
- 4 Tous les appels.
- 5 Appel de groupe P1.
- 6 Appel de groupe P2.
- 7 Groupes non prioritaires dans la liste de groupe de réception.

25.5

Liste de groupe de réception

La liste de groupe de réception vous permet de créer et d'affecter des membres à la liste de balayage de groupe. Votre radio peut avoir un maximum de 16 membres dans une liste.

Dans le cas du système Capacity Max, lorsque la radio est programmée pour modifier la liste de balayage, vous pouvez effectuer les actions suivantes :

- Ajouter, supprimer ou modifier la priorité des groupes.
- Ajouter, supprimer ou modifier l'affiliation des groupes.

Dans le cas des autres systèmes, lorsque votre radio est programmée pour modifier la liste de balayage, vous pouvez effectuer les actions suivantes :

- Ajouter ou supprimer des groupes.
- Ajouter, supprimer ou modifier la priorité des groupes.
- Ajouter, supprimer ou modifier l'affiliation des groupes.
- Remplacer la liste de balayage avec une nouvelle liste de balayage.

Si un groupe est programmé en tant que groupe permanent, vous ne pouvez pas modifier le groupe à partir de la liste de balayage.

25.6

Listes de balayage

Vous pouvez créer et affecter des canaux ou des groupes individuels dans les listes de balayage. Votre radio recherche l'activité vocale en passant par le cycle complet de la séquence de canaux et de groupes définie dans la liste de balayage du canal ou du groupe actuel.

Votre radio prend en charge jusqu'à 250 listes de balayage, chacune pouvant comprendre jusqu'à 16 membres. Chaque liste de balayage peut comprendre un mélange d'entrées analogiques et d'entrées numériques.

L'icône de priorité s'affiche à gauche de l'ID du membre pour indiquer si le membre fait partie d'une liste de canaux de Priorité 1 ou de Priorité 2. Aucune icône de priorité ne s'affiche si le réglage de la priorité est **Aucun**.



AVIS :

Cette fonction n'est pas offerte en mode Capacity Plus.

25.6.1

Accès à la liste de balayage

Procédure :

- 1 Dans le widget de lancement des fonctions du menu, appuyez sur **Liste de balayage** ou sur



Plus → **Liste de balayage**.





AVIS :

Si l'icône Liste de balayage est grisée dans le widget de lancement des fonctions du menu, vous ne pouvez pas accéder à la liste de balayage.

- 2 Effectuez l'une des actions suivantes :

Option	Actions
Définir une liste de balayage active	<p>a Effectuez l'une des actions suivantes :</p> <ul style="list-style-type: none">• Lorsqu'il n'y a pas de liste de balayage active, appuyez sur Afficher/Modifier → <i><liste de balayage préférée></i>.• Pour passer à une nouvelle liste de balayage active, appuyez sur <i><liste de balayage active></i> → Définir une liste de balayage active → <i><liste de balayage préférée></i>.
Affichage de liste de balayage	Faites défiler la liste des membres.
Ajouter des priorités	<p>a Sélectionnez l'onglet requis selon vos systèmes.</p> <ul style="list-style-type: none">• Pour Capacity Max, vous pouvez sélectionner les membres de la liste de balayage dans l'onglet Liste de balayage ou Groupe.• Pour les autres systèmes, vous pouvez sélectionner les membres de la liste de balayage dans l'onglet Liste de balayage ou Canal.

Option	Actions
	<p>b Appuyez sur <i><membres de la liste de balayage requis></i>→<i><priorité requise></i>.</p> <p> AVIS : Si le niveau de priorité 1 n'est pas définie, le niveau de priorité 2 est grisé.</p>
Supprimer des membres de la liste de balayage	Appuyez sur <i><membres de la liste de balayage requis></i> → <i><Supprimer de la liste de balayage></i> .
Recherche dans la liste de balayage	Appuyez sur  Rechercher → <i><saisie par l'utilisateur></i> .

 **AVIS :**
Lorsque la liste de balayage est pleine, vous ne pouvez pas ajouter de membres à la liste, et elle s'affiche grisée. Si la liste de balayage est vide, le widget de commande radio affiche *Liste de balayage vide*.

25.7

Liste de réception flexible

La Liste de réception flexible vous permet de créer et d'affecter des membres à la liste de groupe d'appels de réception.

Votre radio peut prendre en charge un maximum de 16 membres dans la liste.

25.7.1

Accès à la liste de réception flexible

Procédure :

- 1 À partir du widget de lancement de fonctions du menu, appuyez sur **Liste de balayage** ou **Plus**→**Liste de balayage**.
- 2 Dans l'onglet Groupe, sélectionnez le membre obligatoire et effectuez une des actions suivantes :

- Pour ajouter un membre, appuyez sur  **Ajouter**→**Ajouter à la liste**
- Pour supprimer un membre, appuyez sur  **Liste de balayage**→**Supprimer de la liste**

25.8

Affiliation de groupes multiples

Votre radio peut être configurée pour comprendre un maximum de sept groupes à un site.

Des 16 groupes dans la liste de groupe de réception, jusqu'à sept groupes peuvent être attribués à titre de l'affiliation de groupe. Le groupe sélectionné et la priorité des groupes de conversation sont automatiquement affiliés.

25.8.1

Ajout d'affiliation de groupe

Procédure :

À partir widget de menu de fonctions, appuyez sur **Liste de balayage** ou sur **Plus** → **Groupes** → *<groupe obligatoire>* → **Ajouter à la liste.** 

25.8.2

Suppression de l'affiliation de groupe

Procédure :

À partir du widget de menu de fonctions, appuyez sur **Liste de balayage** ou sur **Plus** → **Groupes** → *<groupe obligatoire>* → **Supprimer de la liste.** 

Chapitre 26

Emplacement

Le système GNSS (Global Navigation Satellite System) de la radio intègre les informations des systèmes GPS (Global Positioning System) et GLONASS (Global Navigation Satellite System) pour déterminer l'emplacement géographique approximatif de votre radio.

26.1

Activation ou désactivation de la fonction d'emplacement

Activer la fonction d'emplacement

Procédure :

Effectuez l'une des actions suivantes :

- Faites glisser le volet de notifications vers le bas, appuyez sur **Emplacement**.
- À partir de  **Réglages**, appuyez sur **Emplacement**→**Utiliser emplacement**→**Activé**.

Désactiver la fonction d'emplacement

Procédure :

Effectuez l'une des actions suivantes :

- Faites glisser le volet de notifications vers le bas, appuyez sur **Emplacement**.
- À partir de  **Réglages**, appuyez sur **Emplacement**→**Utiliser emplacement**→**Désactivé**.

26.2

Localisation à l'intérieur

La fonction de localisation à l'intérieur sert à assurer le suivi de l'emplacement des utilisateurs de radio. Lorsque cette fonction est activée, la radio est en mode Détection limitée. Des balises dédiées sont utilisées pour localiser la radio et déterminer sa position.

26.2.1

Activation ou désactivation de la fonction Positionnement à l'intérieur

Préalables :

Assurez-vous d'activer la fonction Positionnement à l'intérieur dans RadioCentral.

Activer la fonction Positionnement à l'intérieur

Préalables :

Assurez-vous que la fonction Bluetooth est activée dans votre radio.

Procédure :

À partir de  **Réglages**, appuyez sur **Emplacement**→**Emplacement de la balise de positionnement à l'intérieur**→**Activé**.

Le message `Emplacement de la balise de positionnement à l'intérieur activé` s'affiche dans le volet de notification.

Désactiver la fonction Positionnement à l'intérieur

Procédure :

Effectuez l'une des actions suivantes :

- Faites glisser le volet de notifications vers le bas, appuyez sur **Bluetooth** pour la désactiver.
- Faites glisser le volet de notification vers le bas, appuyez sur **message Emplacement de la balise de positionnement à l'intérieur activé**→**Emplacement de la balise de positionnement à l'intérieur** →**Désactivé**.
- À partir de  **Réglages**, appuyez sur **Emplacement**→**Emplacement de la balise de positionnement à l'intérieur**→**Désactivé**.

Chapitre 27

Fonctionnement du silencieux conventionnel

Cette fonction filtre les appels indésirables dont le signal est faible ou les canaux dont le bruit de fond est anormalement élevé.

Options analogiques

La tonalité de ligne privée (PL), la ligne privée numérique (DPL) et le silencieux de porteuse sont disponibles (préprogrammés) sur chaque canal.

Option	Résultat
Silencieux de porteuse	Vous entendez tout le trafic d'un canal.
Tonalité de ligne privée ou ligne privée numérique	La radio ne répond qu'à vos messages.

Options numériques

Une ou plusieurs des options suivantes peuvent être préprogrammées sur votre radio. Pour obtenir plus de renseignements à ce sujet, communiquez avec votre détaillant ou avec votre administrateur.

Option	Résultat
Silencieux numérique opéré par porteuse	Vous pouvez entendre tout le trafic numérique.
Silencieux normal	Vous pouvez entendre tout trafic numérique ayant le bon code d'accès au réseau.
Commutateur sélectif	Vous pouvez entendre tout trafic numérique ayant le bon code d'accès au réseau et le bon groupe.

Chapitre 28

Utilisation de la fonction d'échec de la ligne privée

Cette fonction vous permet d'outrepasser tout silencieux à code ayant été préprogrammé pour un canal. De plus, la radio désactive la sourdine pour toute activité numérique d'un canal numérique. Lorsque cette fonction est activée, l'indicateur d'état du silencieux de porteuse est affiché.

Procédure :

Placez le commutateur **Échec de la ligne privée** préprogrammé à la position Échec de la ligne privée.

L'un des événements suivants survient :

- La radio fait entendre la transmission active sur le canal.
- Si aucune activité n'est présente, la radio est mise en sourdine

Chapitre 29

Rappel du canal d'accueil

Cette fonction offre un rappel si la radio n'est pas réglée sur le canal d'accueil pendant un certain temps.

Si cette fonction est activée au moyen de RadioCentral et que votre radio n'est pas réglée sur le canal d'accueil pendant un certain temps, les indications suivantes se produisent périodiquement :

- Une tonalité et une annonce de rappel du canal d'accueil se font entendre.
- L'écran supérieur affiche `NON HOME CH` (canal n'étant pas celui d'accueil).
- Votre radio reçoit la notification **Non Home Channel** (canal n'étant pas celui d'accueil).

Vous pouvez répondre au rappel en effectuant l'une des actions suivantes :

- Retourner au canal d'accueil.
- Mettre le rappel en sourdine temporaire.
- Définir un nouveau canal d'accueil.

29.1

Mettre en sourdine le rappel du canal d'accueil

Lorsque le rappel du canal d'accueil retentit, vous pouvez le mettre en sourdine.

Procédure :

Appuyez sur **Refuser** dans la notification des canaux **autres que ceux d'accueil**.

29.2

Définition d'un nouveau canal d'accueil

Procédure :

- 1 Appuyez sur **Widget de commande radio**.
- 2 Maintenez votre doigt sur `<canal obligatoire>` jusqu'à ce que vous entendiez une tonalité.

Chapitre 30

Fonction d'écoute

Cette fonction sert à vous assurer qu'un canal est libre avant de transmettre.

30.1

Écoute de canal

Procédure :

- 1 Maintenez enfoncée la touche programmée **Écoute**.
Votre radio affiche les indications suivantes :
 - Vous entendez de l'activité radio.
 - Le voyant DEL jaune s'allume.
 - L'écran affiche l'icône **Écoute**.
- 2 Pour parler, maintenez la touche **PTT** enfoncée.
- 3 Pour écouter, relâchez la touche **PTT**.

30.2

Écoute permanente

La fonction d'écoute permanente permet de surveiller l'activité d'un canal de manière continue.

30.2.1

Activation du moniteur permanent

Procédure :

- Maintenez enfoncée la touche programmée **Écoute permanente**.
Une fois entrée dans le mode, la radio affiche les indications suivantes :
- Une tonalité d'alerte retentit.
 - L'écran affiche `ÉCOUTE PERMA. ACTIVÉE` et l'icône de surveillance.

30.2.2

Désactivation du moniteur permanent

Procédure :

- Maintenez enfoncée la touche programmée **Écoute permanente**.
Une fois sortie du mode, la radio affiche les indications suivantes :
- Une tonalité d'alerte retentit.
 - L'écran affiche `ÉCOUTE PERMA. DÉSACT.`

Chapitre 31

Commandes du système ADF

Cette fonction permet à la radio de communiquer l'état du système ADF sur un canal ADF
Votre radio peut communiquer différents types d'états du système ADF.

Tableau 38 :Types d'état du système ADF

Types	Description
Hors de portée	<ul style="list-style-type: none"> Lorsque votre radio est hors de portée, elle ne peut plus capter un canal de contrôle. La radio émet une tonalité grave et l'écran affiche la combinaison de la zone et du canal actuellement sélectionnés ainsi que la notification Hors Limite. Votre radio conservera cet état hors de portée jusqu'à ce qu'elle capte un canal de contrôle, ou jusqu'à sa mise hors tension.
ADF du site ³	<ul style="list-style-type: none"> Si le contrôleur ADF perd la communication avec un site donné, ce site bascule en mode ADF. Lorsque ceci se produit, vous ne pouvez communiquer qu'avec les radios partageant votre site ADF.
L'affiliation a échoué	<ul style="list-style-type: none"> « L'affiliation a échoué » s'affiche lorsque la radio est verrouillée et enregistrée sur un site, mais n'est pas associée à la position de bouton unifiée (UKP). Votre radio affiche le message d'échec, l'alias du site et l'alias UKP.
Inscription refusée	<ul style="list-style-type: none"> « Inscription refusée » s'affiche lorsque votre enregistrement de radio est refusé sur un site. Votre radio affiche le message d'échec et l'alias UKP.

31.1

Affichage d'une valeur RSSI

Procédure :

Appuyez cinq fois sur le bouton de **fonction programmable à deux points**.

L'écran supérieur affiche la valeur RSSI.

³ Uniquement applicable au système Capacity Max.

Chapitre 32

Attribution de numéro de groupe dynamique

L'attribution de numéro de groupe dynamique (DGNA) est une fonction qui permet à la console tierce d'attribuer et de supprimer un groupe de façon dynamique à une radio par liaison radio.

Lorsque la console attribue la fonction DGNA à la radio, celle-ci passe alors en mode DGNA et affiche ce qui suit :

- Une tonalité retentit.
- L'écran supérieur affiche momentanément `DGNA ATTRIBUÉE`.
- L'écran affiche momentanément `<Alias de groupe DGNA> attribué`.
- L'icône DGNA s'affiche dans l'écran supérieur et dans le widget de commande radio.
- L'écran supérieur et le widget de commande radio montrent les alias de groupe DGNA.

Lorsque la console retire la fonction DGNA de la radio, celle-ci rétablit le groupe précédent et affiche ce qui suit :

- Une tonalité retentit.
- L'écran supérieur affiche momentanément `DGNA RETIRÉE`.
- L'écran affiche momentanément `<Alias de groupe DGNA> retiré`.
- L'icône DGNA disparaît de l'écran supérieur et du widget de commande radio.
- L'écran supérieur et le widget de commande radio montrent l'alias de groupe précédent.

Selon la façon dont la radio est programmée, vous pouvez voir, modifier et écouter les canaux des listes de balayage d'origine ainsi que les groupes non DGNA.

Lorsque la radio est en mode DGNA, maintenir enfoncé le bouton **PTT** permet de communiquer seulement avec le groupe DGNA actuel. Pour communiquer avec le groupe non DGNA précédent, programmez la touche d'**accès direct** programmée.



AVIS :

Vérifiez auprès du détaillant ou de votre administrateur de système pour savoir de quelle façon votre radio a été programmée.

32.1

Effectuer un appel DGNA

Préalables :

Votre radio est en mode DGNA.

Procédure :

Pour parler, maintenez la touche **PTT** enfoncée.

Votre radio affiche les indications suivantes :

- Une tonalité DGNA se fait entendre.
- L'icône DGNA s'affiche sur l'écran supérieur et le widget de la radio.

- L'écran supérieur et le widget de commande radio montrent les alias de groupe DGNA.

**AVIS :**

Si votre radio n'est pas en mode DGNA et que vous appuyez sur la touche programmée **Accès direct**, elle émet une tonalité d'échec indiquant une erreur. L'écran demeure inchangé.

32.2

Appel non DGNA**Procédure :**

Effectuez une des actions suivantes :

Option	Actions
Si la radio est en mode DGNA,	Appuyez sur la touche programmée Accès direct .
Si la radio n'est pas en mode DGNA,	Maintenez enfoncée la touche PTT .

Votre radio affiche les indications suivantes :

- Une tonalité de réussite se fait entendre.
- L'annonce vocale se fait entendre.
- L'écran supérieur et le widget de commande radio affichent <Alias de groupes> et Appuyer sur PTT momentanément.

**AVIS :**

Si votre radio n'est pas en mode DGNA et que vous appuyez sur la touche d'**accès direct**, elle émet une tonalité d'échec indiquant une erreur. L'écran demeure inchangé.

Lorsque votre radio est à l'écran d'accueil, appuyer sur la touche PTT lance un appel au groupe DGNA.

32.3

Recevoir et répondre à un appel DGNA

Lorsque vous recevez des appels DGNA, votre radio affiche les indications suivantes :

- Une tonalité DGNA se fait entendre.
- L'icône DGNA s'affiche sur l'écran supérieur et le widget de la radio.
- Votre radio désactive la sourdine et l'appel entrant sonne sur le haut-parleur.

Procédure :

- 1 Pour parler, maintenez la touche **PTT** enfoncée.
- 2 Pour écouter, relâchez la touche **PTT**.

Chapitre 33

Itinérance automatique

Selon votre système radio, cette fonction permet à la radio de se déplacer sur un site obligatoire.

Un canal multisite peut être utilisé en itinérance automatique lorsqu'il est joint à une liste de recherche de site.

Votre radio peut être en itinérance dans différents sites grâce à la recherche de site.

Tableau 39 :Types de recherche de site

Types	Description
Recherche passive de site (PassiveSS)	Lorsque le verrouillage de site est désactivé, le système PassiveSS analyse les sites disponibles et sélectionne le signal le plus fort à titre de signal d'accueil actuel.
Recherche active de site (ActiveSS)	ActiveSS envoie des demandes de réveil au répéteur.

33.1

Activation/désactivation du verrouillage de site

Activation du verrouillage de site

Procédure :

- 1 À partir du widget de lancement des fonctions du menu, appuyez sur **Itinérance**.
- 2 Activez le **verrouillage de site**.



Votre radio verrouille le site actuel et arrête l'itinérance automatique. L'icône Itinérance disparaît.

Désactivation du verrouillage de site

Procédure :

- 1 À partir du widget de lancement des fonctions du menu, appuyez sur **Itinérance**.
- 2 Activez le **verrouillage de site**.





Votre radio active l'itinérance automatique. L'icône Itinérance s'affiche.

33.2

Accès à la recherche de site actif

Procédure :

À partir du widget de lancement des fonctions du menu, appuyez sur  **Plus** →  **Itinérance** → **Recherche active**.

Votre radio recherche un site.

- Si un site est trouvé, votre radio affiche un message avec l'alias du site et met à jour l'alias du site dans le widget de commande radio.
- Si aucun site n'est trouvé, la radio affiche un message d'erreur temporaire.



33.3

Accès aux renseignements sur le site actuel

Où et quand utiliser :

Cette fonction n'est disponible que pour les systèmes Capacity Plus et Capacity Max.

Procédure :

À partir du widget de lancement des fonctions du menu, appuyez sur  **Plus** →  **Itinérance** → **Verrouillage du site actuel**.



33.4

Accès aux informations sur le site avoisinant

Où et quand utiliser :

Cette fonction n'est disponible que pour le système Capacity Max.

Procédure :

À partir du widget de menu de fonctions, appuyez sur  **Plus** →  **Itinérance** → **Info sur le site avoisinant**.

Chapitre 34

Vérification de la radio

Lorsqu'activée, la fonction de vérification de la radio vous permet de déterminer si une autre radio est en fonction au sein d'un système, sans importuner l'utilisateur de cette radio. Aucune notification sonore ou visuelle ne se manifeste sur la radio cible.





Cette fonction ne s'applique qu'aux ID d'abonné.

34.1

Envoi des vérifications radio

Procédure :

- 1 Dans le menu, appuyez sur  **M-Contacts**.
- 2 Effectuez une des actions suivantes :

Option	Actions
Envoi d'une vérification de la radio par l'intermédiaire de contacts enregistrés	<p>a Naviguez jusqu'au <contact obligatoire>.</p> <p>b Maintenez enfoncée l'icône d'action rapide.</p> <p>c Appuyez sur  Plus →  Vérification de la radio.</p>
Envoi de la vérification de la radio par le biais du composeur	<p>a Appuyez sur  Touche d'action flottante → Composition.</p> <p>b Entrez le <numéro du contact obligatoire>.</p> <p>c Appuyez sur  Plus → Vérification de la radio.</p>

Chapitre 35

Activation de l'interruption de transmission

Procédure :

Un appel en cours est interrompu lorsque vous effectuez les actions suivantes :

- Appuyez sur la touche **PTT**.
- Appuyez sur le bouton d'**urgence**.
- Pour les systèmes autres que Capacity Max, effectuez la transmission de données.
- Pour les systèmes autres que Capacity Max, appuyez sur la touche programmée d'**interruption de transmission à distance**.

La radio réceptrice affiche le message APPEL INTERROMPU.

Chapitre 36

Système ARTS

Le système ARTS est une fonctionnalité analogique seulement conçue pour vous informer quand votre radio est en dehors de la zone de couverture des autres radios dotées du système ARTS.

Les radios dotées du système ARTS transmettent ou reçoivent périodiquement des signaux pour confirmer qu'elles se trouvent dans la zone de couverture l'une de l'autre.

La radio fournit les indications suivantes :

Tableau 40 :Indications du système ARTS

Indication	Description
Alerte initiale	<ul style="list-style-type: none">• Une tonalité retentit.
Alerte ARTS dans la zone de couverture	<ul style="list-style-type: none">• Une tonalité se fait entendre, si programmée.
Alerte ARTS hors de la zone de couverture	<ul style="list-style-type: none">• Une tonalité retentit.• Le voyant DEL rouge clignote rapidement.• L'écran avant indique ARTS hors de portée.• L'écran supérieur indique ARTS hors de portée.

Chapitre 37

Applications

Cette section contient des renseignements sur les applications disponibles sur votre radio. Vous pouvez accéder à ces applications à partir de l'écran d'accueil ou en glissant votre doigt vers le haut à partir du bas de l'écran d'accueil pour ouvrir la fenêtre du menu des applications.

**AVIS :**

N'utilisez pas le câble de transfert de données (PMKN4230_) dans un environnement dangereux.

Tableau 41 : Applications

Icône	Nom	Description
	Calculatrice	Permet d'exécuter des fonctions arithmétiques de base et scientifiques.
	Calendrier	Vous permet de gérer les événements et les rendez-vous.
	Appareil photo	Vous permet de prendre des photos et de tourner des vidéos.
	Google Chrome	Navigation rapide, facile et sécuritaire avec Google Chrome.
	Horloge	Vous permet de configurer une alarme, un chronomètre ou une minuterie.
	Contacts	Vous permet de gérer les coordonnées des contacts.
	Google Drive	Tous les fichiers à portée de main depuis un téléphone intelligent, une tablette ou un ordinateur. En tout temps.
	Google Duo	Soyez ensemble dans le moment présent. Ne manquez jamais un moment.
	Fichiers	Vous permet de visualiser et de gérer des fichiers.
	Galerie	Vous permet de visualiser des photos et des vidéos.
	Gmail	Messagerie de Google : sécurisée, intelligente et facile à utiliser.
	Google	Restez informé grâce à l'application Google.
	Keep Notes	Vous permet de créer, de stocker et de classer des notes, des listes, des rappels, des images, des fichiers audio et bien plus encore.
	Google Maps	Explorez le monde avec Google Maps. Trouvez des endroits qui vous plairont, connectez-vous à des entreprises qui vous intéressent et déplacez-vous avec des renseignements sur la circulation en temps réel.

Icône	Nom	Description
	Messages	Vous permet d'envoyer et de recevoir des messages.
	Google Photos	L'endroit pour tous vos souvenirs.
	Google Play Films et séries	Les plus récentes sorties et tous vos favoris, sur n'importe quel écran.
	Google Play	Google Play est votre source de divertissement sans limite.
	Paramètres	Fournit les réglages de configuration de l'appareil.
	Enregistreur audio	Permet d'enregistrer des sons.
	YouTube	Voyez ce que le monde regarde sur YouTube.
	YouTube Music	Découvrez toute la musique sur YouTube que vous ne trouverez nulle part ailleurs, organisée dans une nouvelle application et sur le Web.

37.1





Caméra

Vous pouvez utiliser l'application de caméra pour prendre des photos ou enregistrer des vidéos.

37.1.1

Prise de photo





Procédure :

- 1 Dans le menu, appuyez sur  **Caméra**.
- 2 Effectuez une des actions suivantes :
 - Pour prendre une photo à l'aide de la caméra arrière, appuyez sur  **Caméra**.
 - Pour prendre une photo à l'aide de la caméra avant, appuyez sur  **Changer de caméra** →  **Caméra**.
- 3 Pour effectuer un zoom avant ou arrière, appuyez les deux doigts sur l'écran en les pinçant ou en les écartant.
Les commandes de zoom apparaissent à l'écran.

37.1.2

Enregistrement de vidéos

Procédure :

- 1 Dans le menu, appuyez sur  **Caméra** →  **Vidéo**.
L'enregistrement de la vidéo commence.
- 2 Pour mettre la vidéo en pause, appuyez sur  **Pause**.
- 3 Pour arrêter l'enregistrement, appuyez puis sur  **Arrêter l'enregistrement**.

- 4 Pour effectuer un zoom avant ou arrière, appuyez les deux doigts sur l'écran en les pinçant ou en les écartant.

Les commandes de zoom apparaissent à l'écran.

37.2

Galerie

Vous pouvez gérer vos albums, vos photos ou vos vidéos à l'aide de l'application Galerie.



AVIS :

L'appareil prend en charge les formats d'image suivants : JPEG, GIF, PNG, HEIC et BMP.

Vous pouvez utiliser Photos pour effectuer les actions suivantes :

- Afficher des albums, des photos et des vidéos
- Lire des vidéos
- Effectuer des retouches de base sur vos albums, vos photos et vos vidéos
- Définir des photos comme fond d'écran
- Définir des photos comme photo de contact
- Partager des photos et des vidéos

L'application Galerie contient tous les albums et toutes les photos et vidéos stockées sur la carte microSD et dans la mémoire interne.

37.2.1

Afficher la galerie

Procédure :

- 1 À partir du menu, appuyez sur  **Galerie**.
- 2 Effectuez l'une des actions suivantes :
 - Appuyez sur un album de votre choix.
 - Appuyez sur une photo.
 - Pour afficher la photo précédente ou suivante de l'album, faites glisser vers la gauche ou la droite.
 - Pour afficher les commandes, appuyez sur une photo.
 - Pour effectuer un zoom avant ou arrière, appuyez deux fois ou posez deux doigts sur l'écran en les pinçant ou en les écartant sur une photo.
 - Pour afficher les parties qui ne sont pas dans la vue, faites glisser la photo.

37.2.2

Partage d'éléments des photos



Procédure :

- 1 Dans le menu, appuyez sur  **Galerie**.
- 2 Pour partager des éléments, appuyez sur **<élément obligatoire>**  **Partager** **→<application obligatoire>**.

37.2.3

Suppression d'éléments de la galerie



Procédure :

- 1 Dans le menu, appuyez sur  **Galerie**.
- 2 Pour supprimer des éléments, appuyez sur <élément obligatoire> →  **Supprimer** → **OK**.

37.2.4

Rognage de photos

Procédure :

- 1 Dans le menu, appuyez sur  **Galerie**.
- 2 Pour rogner des photos, appuyez sur <photo obligatoire> →  **Modifier** →  **Rogner**.
La grille de rognage apparaît.
- 3 Effectuez une des actions suivantes :





Option	Actions
Recadrage manuel de la photo	a Pour sélectionner la partie de la photo à rogner, ajustez les points d'extrémité.
Sélection des dimensions de recadrage automatique	a Appuyez sur 1:1 . b Si vous souhaitez afficher la photo originale, appuyez sur Originale .

- 4 Pour confirmer, appuyez sur  **Oui**.
- 5 Pour enregistrer, appuyez sur **Enregistrer**.

37.2.5

Rotation des photos

Procédure :

- 1 Dans le menu, appuyez sur  **Galerie**.
- 2 Pour faire pivoter les photos, appuyez <photo obligatoire> →  **Modifier** →  **Rogner** →  **Pivoter**.
La photo peut pivoter de 90° dans le sens horaire. Chaque fois que vous appuyez, la photo pivote d'un autre de 90°.
- 3 Appuyez sur **ENREGISTRER** pour confirmer.

37.2.6

Regarder des vidéos

Procédure :

- 1 À partir du menu, appuyez sur  **Galerie**.
- 2 Pour regarder des vidéos, appuyez sur **Vidéos** → *<vidéo requise>* →  **Lire** → *<application requise>*.
- 3 Pour voir la lecture vidéo ou continuer là où vous vous êtes arrêté la dernière fois, faites glisser la barre de progression de la vidéo.
- 4 Pour revenir à l'écran précédent, appuyez sur  **Retour**.

37.3

Ajout de contacts sur Android



AVIS :

Les appels cellulaires ne sont pas pris en charge par la radio. Vous ne pouvez avoir recours à vos contacts que pour l'utilisation de données, comme la messagerie, le courriel ou toute autre application similaire.

Procédure :

- 1 Appuyez sur  **Contacts** →  **Ajouter**.
- 2 Entrez les renseignements pertinents et appuyez sur **Enregistrer**.

37.4

Balayage de code à barres ou de code QR

Vous pouvez effectuer la lecture des codes à barres et des codes QR sur votre application respective afin de stocker le code à barres lu (application de base de données des codes à barres) avec l'application Scandit™ Keyboard Wedge.

Préalables :

Effectuez les étapes suivantes lors de la première mise en service :

- 1 Demandez l'activation de code QR du détaillant ou de Scandit.
- 2 Informez le détaillant qu'il doit affecter le **Clavier Wedge – lecture du code à barres** à une touche programmable.
- 3 Téléchargez le clavier Wedge Scandit sur Google Play.
- 4 Activez l'application à l'aide du code QR d'activation.
- 5 Sélectionnez le clavier Wedge Scandit comme clavier.

Procédure :

- 1 Lancez votre application de base de données de codes à barres.
- 2 Pour changer votre clavier actuel, appuyez sur  **Clavier** → **clavier Wedge Scandit**.
- 3 Appuyez sur la touche programmable **Clavier Wedge – lecture du code à barres**.

- Orientez la caméra vers le code à barres ou le code QR.



AVIS :

Assurez-vous que le code à barres ou le code QR est saisi dans la boîte rectangulaire.

Le code à barres ou le code QR est saisi et décodé. La sortie décodée est affichée dans le champ de texte.

37.5

Activation de la lampe de poche



Procédure :





Faites glisser le volet de notifications vers le bas, appuyez sur  **Lampe de poche**.

37.6

Exploration des fichiers

Procédure :

- Dans le menu, appuyez sur  **Fichiers**.
- Pour choisir les types de fichiers, appuyez sur  **Menu**.
- Sélectionnez l'une des options suivantes :
 - Récents
 - Images
 - Vidéos
 - Audio
 - Téléchargements
- Effectuez l'une des actions suivantes :

Option	Actions
Affichage du fichier	Appuyez sur <l'élément requis>.
Partage du fichier	<p>a Maintenez votre doigt sur <l'élément requis>.</p> <p>b Pour partager l'élément téléchargé, appuyez sur  Partager→Partager par→<application requise>.</p>
Recherche d'un fichier	<p>a Touchez  Rechercher.</p> <p>b Entrez vos informations requises.</p>
Suppression d'un fichier	<p>a Maintenez votre doigt sur <l'élément requis>.</p> <p>b Pour supprimer, appuyez sur  Supprimer→OK</p>
Recherche avec Google Lens	a Appuyez sur <élément requis>→  Google Lens .

Option	Actions
Pour plus d'options	Appuyez sur  Plus.

Chapitre 38

Liste des accessoires approuvés

Motorola Solutions fournit une liste d'accessoires approuvés pour améliorer la productivité de votre radio.

Pour en savoir plus sur les accessoires pris en charge par votre radio, reportez-vous à la rubrique des numéros de pièce du manuel : **MN006920A01** à <https://learning.motorolasolutions.com/lon>.

Déclarations juridiques et de conformité

Déclaration de conformité du fournisseur

Déclaration de conformité du fournisseur

Règlement CFR 47, partie 2, section 2.1077(a) de la FCC



Partie responsable

Nom : Motorola Solutions, Inc.

Adresse : 2000 Progress Pkwy, Schaumburg, IL. 60196

Numéro de téléphone : 1 800 927-2744

Déclare par les présentes que le produit :

Nom du modèle : **MSLB-MKZ900**

est conforme aux réglementations suivantes :

Partie 15, sous-partie B, section 15.107(a), 15.107(d) et section 15.109(a) des règlements de la FCC

Appareil numérique de classe B

En tant que périphérique d'ordinateur personnel, cet appareil est conforme aux dispositions de la partie 15 des règlements de la FCC. Son utilisation est assujettie aux deux conditions suivantes :

1 Cet appareil ne doit pas causer d'interférence nuisible; et

- 2 Cet appareil doit accepter toute interférence reçue, y compris les interférences pouvant entraîner un fonctionnement indésirable.



AVIS :

Cet équipement a fait l'objet de tests et a été déclaré conforme aux limites établies pour un appareil numérique de classe B, conformément à la section 15 des règlements de la FCC. Ces limites sont fixées afin d'offrir une protection suffisante contre des interférences nuisibles dans une installation résidentielle. Cet équipement génère, utilise et peut émettre de l'énergie de radiofréquence et, s'il n'est pas installé ou utilisé conformément aux instructions, il peut provoquer des interférences nuisibles aux communications radio. Cependant, il est impossible de garantir qu'il n'y aura aucune interférence dans une installation particulière.

Si cet appareil cause une interférence nuisible à la réception de la radio ou de la télévision, ce qui peut être déterminé en éteignant et en allumant l'appareil, vous êtes encouragé à remédier à la situation en prenant une ou plusieurs des mesures suivantes :

- Réorienter ou déplacer l'antenne réceptrice.
- Augmenter la distance entre l'équipement et le récepteur.
- Brancher l'appareil dans une autre prise sur un circuit différent de celui du récepteur.
- Consulter le distributeur ou un technicien de radio ou de télévision chevronné pour obtenir de l'aide.

Pour un usage en fonction de la sélection du code de pays (appareils WLAN)



AVIS :

La sélection du code de pays est pour les modèles non É.-U. seulement et n'est pas disponible sur tous les modèles américains. Conformément à la réglementation de la FCC, tous les produits Wi-Fi commercialisés aux États-Unis doivent être fixés sur des canaux fonctionnant aux États-Unis uniquement.

Énoncés sur le WLAN d'Industrie Canada (IC)



MISE EN GARDE :

- 1 L'appareil fonctionnant dans la bande 5 150 à 5 250 MHz est uniquement destiné à une utilisation à l'intérieur afin de limiter les risques d'interférences avec les systèmes mobiles satellites dans un canal commun.
- 2 Pour les dispositifs munis d'antennes amovibles, le gain maximal d'antenne permis pour les dispositifs utilisant les bandes de 5 250 à 5 350 MHz et de 5 470 à 5 725 MHz doit être conforme à la limite de puissance isotrope rayonnée équivalente (p.i.r.e).
- 3 Pour les dispositifs munis d'antennes amovibles, le gain maximal d'antenne permis pour les dispositifs utilisant la bande de 5 752 à 5 850 MHz doit être conforme à la limite de p.i.r.e spécifiée pour l'exploitation point à point et l'exploitation non point à point, selon le cas.
- 4 Les angles d'inclinaison nécessaires dans le cas le plus défavorable pour rester conforme à l'exigence de la p.i.r.e. applicable au masque d'élévation, et énoncée à la section 6.2.2 (3), doivent être clairement indiqués.
- 5 Les utilisateurs devraient aussi être avisés, d'une part, que les utilisateurs de radars de haute puissance sont désignés utilisateurs principaux (c.-à-d., qu'ils ont la priorité) des bandes de 5 250 à 5 350 MHz et de 5650 à 5 850 MHz et, d'autre part, que ces radars pourraient causer du brouillage ou des dommages aux dispositifs de RL-EL.

Avis aux utilisateurs (FCC)

Cet appareil est conforme à la partie 15 des règlements de la FCC d'après les conditions suivantes :

- Cet appareil ne doit pas causer d'interférence nuisible.
- Cet appareil doit accepter toute interférence reçue, y compris les interférences pouvant entraîner un fonctionnement indésirable.
- Toute modification apportée à cet appareil sans l'autorisation explicite de Motorola Solutions peut annuler l'autorisation d'utiliser cet appareil.

Avis aux utilisateurs (Industrie Canada)

Le fonctionnement de votre radio Motorola Solutions est assujéti à la Loi sur la radiocommunication et doit se conformer aux règles et règlements du ministère Innovation, Sciences et Développement économique Canada du gouvernement fédéral. Industrie Canada exige que les utilisateurs de fréquences mobiles terrestres privées obtiennent une licence avant d'utiliser leur équipement.

Avis de non-responsabilité

Veillez noter que certaines fonctionnalités, installations et capacités décrites dans ce document pourraient ne pas s'appliquer ou être accordées sous licence pour l'utilisation sur un système particulier, ou pourraient dépendre des caractéristiques d'une unité mobile d'abonné ou d'une configuration de certains paramètres. Veuillez consulter votre personne-ressource chez Motorola Solutions pour en savoir plus.

Droits d'auteur du logiciel

Les produits Motorola Solutions décrits dans ce manuel peuvent inclure des logiciels Motorola Solutions protégés en vertu de la loi sur le droit d'auteur enregistrés dans des mémoires à semi-conducteurs ou dans d'autres supports. Les lois du Canada, des États-Unis et d'autres pays protègent, au nom de Motorola Solutions, certains droits exclusifs visant les logiciels, notamment les droits exclusifs de copie et de reproduction sous toute forme que ce soit des logiciels protégés par la loi sur le droit d'auteur. Par conséquent, la loi sur le droit d'auteur protégeant tous les logiciels de Motorola Solutions inclus avec les produits de Motorola Solutions décrits dans ce manuel interdit toute copie, reproduction, modification, ingénierie à rebours ou distribution de ces logiciels sans l'autorisation écrite expresse de Motorola Solutions. De plus, l'achat de produits Motorola Solutions ne peut être considéré comme une transaction octroyant directement, par inférence, estoppel ou autrement une licence en vertu des droits d'auteur, des droits de brevets ou d'une demande de brevet de Motorola Solutions, à l'exception d'une licence d'utilisation normale et non exclusive prévue par la loi lors de la vente d'un produit.

Droits d'auteur

Les produits Motorola Solutions décrits dans ce document peuvent inclure des programmes informatiques protégés par des droits d'auteur de Motorola Solutions. Les lois des États-Unis et d'autres pays réservent à Motorola Solutions certains droits exclusifs pour les programmes informatiques protégés par droits d'auteur. Par conséquent, tout programme informatique protégé par droits d'auteur de Motorola Solutions compris dans les produits Motorola Solutions décrits dans le présent document ne peut être copié ni reproduit de quelque manière que ce soit sans l'autorisation écrite expresse de Motorola Solutions.

© 2020 Motorola Solutions, Inc. Tous droits réservés.

Aucune partie du présent document ne peut être reproduite, transmise, stockée dans un système de recherche documentaire ou traduite dans une autre langue ou dans un langage informatique, sous quelque forme ou par quelque moyen que ce soit, sans l'autorisation écrite préalable de Motorola Solutions, Inc.

De plus, l'achat de produits Motorola Solutions ne peut être considéré comme une transaction octroyant directement, par inférence, estoppel ou autrement une licence en vertu des droits d'auteur,

des droits de brevets ou d'une demande de brevet de Motorola Solutions, à l'exception d'une licence d'utilisation normale et non exclusive, libre de toute redevance, prévue par la loi lors de la vente d'un produit.

Avis de non-responsabilité

Veillez noter que certaines fonctionnalités, installations et capacités décrites dans ce document pourraient ne pas s'appliquer ou être accordées sous licence pour l'utilisation sur un système particulier, ou pourraient dépendre des caractéristiques d'une unité mobile d'abonné ou d'une configuration de certains paramètres. Veuillez consulter votre personne-ressource chez Motorola Solutions pour en savoir plus.

Marques de commerce

MOTOROLA, MOTO, MOTOROLA SOLUTIONS et le logo au M stylisé sont des marques de commerce ou des marques déposées de Motorola Trademark Holdings LLC et sont utilisées sous licence. Google, Android, Google Play, YouTube et les autres marques sont des marques de commerce de Google LLC. Toutes les autres marques de commerce sont la propriété de leurs détenteurs respectifs.

Contenu à code source libre

Ce produit contient des logiciels libres utilisés sous licence. Reportez-vous au support d'installation du produit pour obtenir tous les avis juridiques relatifs aux logiciels libres et aux contenus d'attribution.

Directive sur la mise au rebut des équipements électriques et électroniques de l'Union européenne (UE) (DEEE)



■ La directive DEEE de l'Union européenne exige que les produits (ou leur emballage, dans certains cas) vendus dans les pays de l'UE portent l'étiquette de la poubelle barrée.

Comme le définit la directive DEEE, cette étiquette de poubelle barrée signifie que les clients et les utilisateurs finaux dans les pays de l'UE ne doivent pas jeter les équipements électriques et électroniques ou leurs accessoires dans les ordures domestiques.

Les clients ou les utilisateurs finaux dans les pays de l'UE doivent communiquer avec le représentant ou le centre de service de leur fournisseur d'équipement pour obtenir des renseignements sur le système de collecte des déchets de leur pays.

Consignes de sécurité importantes

Radios bidirectionnelles portatives : exposition aux radiofréquences et sécurité du produit



MISE EN GARDE :

Cette radio doit être utilisée à des fins professionnelles uniquement. Avant d'utiliser la radio, lisez le guide Radios bidirectionnelles portatives : exposition aux radiofréquences et sécurité du produit, qui contient d'importantes instructions de fonctionnement pour une utilisation sécuritaire et des informations sur l'exposition aux fréquences radioélectriques, dans le but d'assurer votre conformité aux normes et règlements en vigueur.

Toute modification effectuée à cet appareil sans l'autorisation explicite de Motorola Solutions peut annuler l'autorisation d'utiliser cet appareil.

Selon la réglementation d'Industrie Canada, cet émetteur radio ne peut être utilisé qu'avec une antenne dont le type et le gain maximal (ou minimal) sont approuvés par Industrie Canada pour cet

émetteur. Afin de limiter les interférences radio pour les autres utilisateurs, le type et le gain de l'antenne doivent être choisis de façon à ce que la puissance isotrope rayonnée équivalente (P.I.R.E.) ne soit pas plus forte qu'il ne le faut pour établir la communication.

Cet émetteur radio a été approuvé par Industrie Canada pour utilisation avec une antenne approuvée par Motorola Solutions offrant le gain maximal autorisé et l'impédance requise pour le type d'antenne indiqué. Il est strictement interdit d'utiliser avec cet appareil tout type d'antenne ne figurant pas dans cette liste et présentant un gain supérieur au maximum indiqué pour le type.

Garantie des batteries et des chargeurs

Garantie de fabrication

En vertu de la garantie de fabrication, le produit est garanti contre tout défaut de fabrication dans des conditions normales d'utilisation et d'entretien.

Toutes les batteries MOTOTRBO	Veillez consulter la déclaration de garantie pour votre région.
Chargeurs IMPRES (individuels et multi-unités, avec affichage)	12 mois

La garantie de capacité

La garantie de capacité assure une capacité égale à 80 % de la capacité nominale pendant la durée de la garantie. Veillez consulter la déclaration de garantie pour votre région.

Garantie limitée

PRODUITS DE COMMUNICATIONS MOTOROLA SOLUTIONS

I. PROTECTION ASSURÉE PAR LA PRÉSENTE GARANTIE ET DURÉE DE CELLE-CI :

Motorola Solutions Inc. (« Motorola Solutions ») garantit les produits de télécommunications identifiés ci-dessous (le « Produit ») fabriqués par Motorola Solutions contre tout défaut de matériel ou de fabrication dans des conditions normales d'utilisation et d'entretien, pour une période suivant la date d'achat, tel qu'il est stipulé ci-dessous :

Radios portatives	Deux (2) ans
Accessoires des produits	Un (1) an

À sa discrétion, Motorola Solutions réparera sans frais le produit (avec des pièces neuves ou remises à neuf), le remplacera (par un produit neuf ou remis à neuf) ou remboursera le prix d'achat du produit durant la période de garantie, à condition que le produit soit retourné au lieu d'achat conformément aux modalités de la présente garantie. Les pièces et les cartes remplacées sont garanties pour le reste de la période de garantie d'origine. Toute pièce remplacée du produit devient la propriété de Motorola Solutions.

Cette garantie limitée expresse est accordée par Motorola Solutions à l'acheteur ou à l'utilisateur final d'origine seulement, et ne peut être ni transférée ni cédée à un tiers. La présente garantie constitue la garantie complète du produit fabriqué par Motorola Solutions. Motorola Solutions n'assume aucune obligation ni responsabilité pour quelque ajout ou modification à la présente garantie, à moins d'être en présence d'un document écrit signé par un cadre supérieur de Motorola Solutions.

Sauf dans le cadre d'une entente distincte conclue entre Motorola Solutions et l'acheteur ou l'utilisateur final d'origine, Motorola Solutions ne garantit pas l'installation, l'entretien, ni la réparation du produit.

Motorola Solutions se dégage de toute responsabilité à l'égard de tout équipement ou accessoire qui n'est pas fourni par Motorola Solutions et qui est branché sur le produit ou utilisé conjointement avec celui-ci, ainsi qu'à l'égard du fonctionnement du produit utilisé conjointement avec tout équipement ou accessoire, et tous les équipements de cette nature sont expressément exclus de la présente garantie. Compte tenu du caractère unique de chaque système pouvant utiliser le produit, Motorola Solutions se dégage de toute responsabilité à l'égard de la portée, de la diffusion et du fonctionnement du système.

II. CONDITIONS GÉNÉRALES

La présente garantie précise l'entière responsabilité de Motorola Solutions à l'égard du produit. À la discrétion de Motorola Solutions, la réparation du produit, son remplacement ou le remboursement de son prix d'achat constituent le seul recours. CETTE GARANTIE REMPLACE TOUTE AUTRE GARANTIE EXPRESSE. TOUTES LES GARANTIES IMPLICITES, COMPRENANT, SANS LIMITATION, LES GARANTIES IMPLICITES DE QUALITÉ MARCHANDE ET D'ADAPTATION À UN USAGE PARTICULIER, SONT LIMITÉES À LA PÉRIODE DÉFINIE PAR CETTE GARANTIE LIMITÉE. DANS LA MESURE AUTORISÉE PAR LA LOI, MOTOROLA SOLUTIONS NE POURRA EN AUCUN CAS ÊTRE TENUE RESPONSABLE DE DOMMAGES DONT LA VALEUR DÉPASSE LE PRIX D'ACHAT DU PRODUIT, NI À L'ÉGARD DES PERTES DE JOUISSANCE, DES PERTES DE TEMPS, DES DÉRANGEMENTS, DES PERTES COMMERCIALES, DES PERTES DE PROFIT OU D'ÉCONOMIES, NI RELATIVEMENT À TOUT AUTRE DOMMAGE ACCESSOIRE, SPÉCIAL OU INDIRECT RÉSULTANT DE L'UTILISATION OU DE L'INCAPACITÉ D'UTILISER CE PRODUIT.

III. DROITS PRÉVUS PAR LES LOIS PROVINCIALES :

CERTAINES PROVINCES NE PERMETTENT AUCUNE EXCLUSION NI LIMITATION QUANT AUX DOMMAGES CONSÉCUTIFS OU INDIRECTS, NI AUCUNE LIMITE SUR LA DURÉE D'UNE GARANTIE IMPLICITE, DE SORTE QUE LES LIMITES OU EXCLUSIONS MENTIONNÉES PLUS HAUT PEUVENT NE PAS S'APPLIQUER DANS VOTRE CAS.

La présente garantie confère des droits juridiques précis et il est possible que vous jouissiez d'autres droits, selon votre province de résidence.

IV. RÉPARATION DANS LE CADRE DE LA GARANTIE

Pour que la réparation soit couverte par la garantie, vous devez fournir une preuve d'achat (portant la date d'achat et le numéro de série du Produit). De plus, vous devez livrer ou expédier le Produit, en payant d'avance les frais de transport et d'assurance, à un centre de service homologué. Les réparations sous garantie seront effectuées par Motorola Solutions à l'un de ses centres de service autorisés. Dans certains cas, il est plus facile d'obtenir les réparations couvertes par la garantie en s'adressant d'abord à l'entreprise qui vous a vendu le produit (p. ex. le détaillant ou votre fournisseur de services de télécommunication). Vous pouvez également appeler Motorola Solutions au numéro 1 800 927-2744.

V. CE QUI N'EST PAS COUVERT PAR CETTE GARANTIE

- 1 Les défauts et dommages résultant de l'utilisation du Produit autrement que dans des conditions normales et habituelles.
- 2 Les défauts et dommages résultant d'une mauvaise utilisation, d'un accident, de la négligence ou de l'exposition à des liquides.
- 3 Les défauts et dommages résultant de méthodes d'essai, de fonctionnement, d'entretien, d'installation, de modification ou de réglage non adéquates.
- 4 Les bris et dommages des antennes, sauf si cela est causé directement par un défaut de fabrication ou de main-d'œuvre.
- 5 Un Produit soumis à des modifications, des réparations ou un démontage non autorisés (y compris, sans s'y limiter, l'ajout au Produit d'un équipement quelconque non fourni par Motorola Solutions) et qui ont un effet négatif sur le rendement du Produit ou qui nuisent à l'inspection ou à l'essai normal sous garantie du Produit par Motorola Solutions en cas de réclamation.
- 6 Tout produit dont le numéro de série a été supprimé ou rendu illisible.
- 7 Batteries rechargeables si :
 - une protection étanche du boîtier protégeant les cellules de la batterie a été rompue ou présente des signes d'altération;
 - le dommage ou la défektivité sont provoqués par la charge ou l'utilisation de la batterie dans un équipement ou avec un service autre que ceux qui sont spécifiés pour le Produit.
- 8 Frais de transport vers l'atelier de réparation.
- 9 Tout produit qui, à cause de modifications illégales ou interdites apportées au logiciel ou au micrologiciel du Produit, ne fonctionne pas conformément aux spécifications énoncées par Motorola Solutions ou sur l'étiquette de conformité de la FCC en vigueur pour le Produit lorsque le Produit a été initialement distribué par Motorola Solutions.
- 10 Les égratignures et autres dommages superficiels ne nuisant pas au fonctionnement du Produit.
- 11 L'usure et le vieillissement normaux et habituels.

VI. DISPOSITIONS RELATIVES AUX BREVETS ET AUX LOGICIELS

Motorola Solutions défendra à ses frais toute poursuite menée en justice contre l'acheteur dans la mesure où la poursuite revendique que le produit ou certaines de ses pièces enfreignent un brevet des États-Unis, et Motorola Solutions paiera les frais et dommages finalement accordés au détriment de l'acheteur dans toute poursuite judiciaire attribuable à une quelconque revendication de cette nature, une telle défense et un tel paiement étant soumis aux conditions suivantes :

- 1 Motorola Solutions doit être rapidement notifiée, par écrit, d'une telle réclamation par l'acheteur;
- 2 Motorola Solutions maîtrisera entièrement la défense de l'action juridique et toutes les négociations d'accord ou de compromis;
- 3 Si le produit ou les pièces font ou, de l'avis de Motorola Solutions, pourraient faire l'objet d'une poursuite pour contrefaçon d'un brevet américain ou canadien, l'acheteur accordera le droit à Motorola Solutions, à la discrétion et aux frais de cette dernière, soit de procurer à l'acheteur le droit de continuer d'utiliser le produit ou les pièces, soit de remplacer ou de modifier ces derniers de manière à ce qu'ils n'enfreignent plus le brevet, soit d'accorder à l'acheteur un crédit équivalent à la valeur dépréciée du produit ou des pièces et d'accepter de reprendre ceux-ci. La dépréciation représentera un montant égal pour chaque année de durée de vie utile du produit ou des pièces, tel que déterminé par Motorola Solutions.

Motorola Solutions se dégage de toute responsabilité à l'égard de toute poursuite pour contrefaçon de brevet fondée sur une adaptation du produit ou des pièces mentionnées dans la présente à un logiciel, un appareil ou un équipement non fourni par Motorola Solutions. Motorola Solutions se dégage également de toute responsabilité à l'égard de tout équipement ou logiciel qui n'est pas fourni par Motorola Solutions et qui est rattaché au produit ou utilisé conjointement avec ce dernier. Ce qui précède énonce l'entière responsabilité de Motorola Solutions pour la contrefaçon de brevets relative au produit ou à toute pièce de ce dernier.

Les lois au Canada, aux États-Unis et dans d'autres pays protègent au nom de Motorola Solutions certains droits exclusifs visant les logiciels, comme ceux de reproduire des copies et de distribuer des copies desdits logiciels Motorola Solutions. Les logiciels Motorola Solutions ne peuvent être utilisés qu'avec les produits à l'intérieur desquels ils étaient installés à l'origine. Il est interdit de remplacer, de copier, de distribuer, de modifier d'aucune façon et d'utiliser le logiciel à l'intérieur du produit en vue de fabriquer un quelconque produit dérivé. Aucune autre utilisation, y compris, sans s'y limiter, l'altération, la modification, la reproduction, la distribution ou l'ingénierie à rebours, d'un quelconque logiciel Motorola Solutions n'est permise. Aucune licence n'est accordée pour inférence, estoppel ou autre en vertu des droits de brevets ou des droits d'auteur de Motorola Solutions ou de tiers.

VII. LOI APPLICABLE

Cette garantie est régie par les lois de l'État de l'Illinois, É.-U.

VIII. Pour l'Australie seulement

Cette garantie est fournie par Motorola Solutions Australia Pty Limited (ABN 16 004 742 312) of Tally Ho Business Park, 10 Wesley Court. Burwood East, Victoria.

Nos produits comprennent des garanties qui ne peuvent pas être exclues en vertu de l'Australian Consumer Law. Vous avez droit à un produit de remplacement ou à un remboursement en cas de défaillance majeure et à une compensation en raison de pertes ou dommages prévisibles. Vous avez également droit à la réparation ou au remplacement des produits si ces derniers ne sont pas de qualité acceptable et si la défaillance ne cause pas de défaillance majeure.

La garantie limitée de Motorola Solutions Australia ci-dessus est supplémentaire à tout droit et recours auxquels vous avez droit en vertu de la Australian Consumer Law. Si vous avez des questions, veuillez communiquer avec Motorola Solutions Australia au 1 800 457-439. Vous pouvez également

MN006217A01-AA
Garantie limitée

visiter notre site Web : http://www.motorolasolutions.com/XA-EN/Pages/Contact_Us pour consulter les conditions de garantie les plus récentes.

Contenido

Capítulo 1 : Leer antes de usar.....	9
1.1 Versión de software.....	10
Capítulo 2 : Cuidado del radio.....	11
2.1 Especificaciones técnicas.....	11
Capítulo 3 : Descripción general del radio.....	18
3.1 Botones programables.....	19
3.2 Control de voz.....	21
Capítulo 4 : Descripción general del sistema.....	25
4.1 Capacity Max.....	25
4.2 Modos analógico y digital convencionales.....	25
4.3 IP Site Connect.....	25
4.4 Capacity Plus.....	26
4.5 Modo directo o modo directo de capacidad doble.....	27
Capítulo 5 : Guía de introducción.....	28
5.1 Inserción o extracción de la tarjeta microSD.....	28
5.2 Inserción o extracción de la tarjeta SIM.....	28
5.3 Conexión o desconexión de la batería.....	28
Colocación de la batería.....	28
Extracción de la batería.....	29
5.4 Colocación y extracción de la cubierta del conector de accesorios.....	29
Colocación de la cubierta del conector de accesorios.....	29
Extracción de la cubierta del conector de accesorios.....	29
5.5 Conexión o desconexión de la antena.....	29
Conexión de la antena.....	29
Desconexión de la antena.....	29
5.6 Carga de la batería.....	29
5.7 Encendido y apagado del radio.....	31
Encendido del radio.....	31
Apagado del radio.....	31
5.8 Sostener el radio mientras transmite audio.....	31
5.9 Ajuste del volumen.....	31
5.10 Extracción de la cubierta protectora del lente de la cámara.....	32
5.11 Uso del estuche de transporte.....	32
Colocación del radio en la funda de transporte.....	32
Retiro del radio de la funda de transporte.....	32

5.12 Descripción general del teclado en pantalla.....	32
5.13 Navegación en la pantalla táctil.....	34
Capítulo 6 : Descripción general de la pantalla de inicio.....	36
6.1 Widget de administrador de turno.....	37
6.1.1 Función de inicio de sesión del usuario.....	38
6.1.1.1 Inicio de sesión en el Servicio de registro automático.....	38
6.1.1.2 Cierre de sesión en el Servicio de registro automático.....	38
6.1.2 Administración del estado de funcionamiento.....	39
6.1.3 Enviando estado.....	39
6.2 Indicadores de estado.....	39
6.2.1 Íconos de estado.....	40
6.2.2 Íconos de widgets de control del radio.....	41
6.2.3 Indicadores LED.....	42
6.2.4 Indicadores de la luz de fondo.....	42
6.2.5 Indicadores de la barra de luces.....	43
Capítulo 7 : Configuración general del radio.....	45
7.1 Acceso a la configuración del radio.....	45
7.2 Creación de la configuración del radio como acceso directo en la pantalla de inicio.....	45
7.3 Ajuste de brillo de la pantalla.....	45
7.4 Activación o desactivación del tema oscuro.....	45
7.5 Programación del reloj.....	46
7.6 Configuración del temporizador de la pantalla frontal.....	46
7.7 Bloqueo de pantalla.....	46
7.7.1 Desbloqueo de la pantalla.....	47
7.8 Configuración de idiomas.....	47
7.9 Configuración de audio.....	47
7.9.1 Activación o desactivación del modo No molestar.....	47
Activar Modo No molestar.....	47
Desactivar Modo No molestar.....	48
7.9.1.1 Configuración de No molestar.....	48
7.9.2 Acceso a la configuración de audio del radio.....	49
7.9.2.1 Configuración de preferencia de audio.....	49
7.10 Modo avión.....	50
7.10.1 Ingresar al Modo avión.....	50
7.11 Degradación del USB.....	50
7.12 Batería.....	51
7.12.1 Visualización de la información de la batería IMPRES 2.....	51
7.12.1.1 Información sobre la batería.....	51
7.12.2 Configuración del ahorro de batería.....	52

7.12.3 Activación y desactivación del porcentaje de batería.....	52
Activación del porcentaje de batería.....	52
Desactivación del porcentaje de batería.....	52
Capítulo 8 : Acerca del dispositivo.....	53
8.1 Acceso a la guía de referencia rápida en línea.....	54
8.2 Acceso a las opciones avanzadas del radio.....	54
8.2.1 Acceso a la etiqueta reglamentaria.....	54
Capítulo 9 : Conectividad.....	55
9.1 LTE.....	55
9.2 Funcionamiento de Wi-Fi.....	55
9.2.1 Encendido o apagado de Wi-Fi.....	56
Activación de Wi-Fi.....	56
Desactivación de Wi-Fi.....	56
9.2.2 Acceso a la red.....	56
9.3 misión crítica.....	57
9.3.1 Activación o desactivación el modo Bluetooth.....	57
Activación del modo Bluetooth.....	57
Activar o desactivar el modo Bluetooth.....	57
9.3.2 Conexión a dispositivos Bluetooth.....	57
9.3.3 Desconexión de dispositivos Bluetooth.....	58
9.3.4 Visualización de detalles de dispositivos.....	58
9.3.5 Edición del nombre de dispositivos.....	58
9.3.6 Eliminación de un nombre de dispositivo.....	58
9.3.7 Perfiles de Bluetooth.....	58
Capítulo 10 : Funcionamiento básico del radio.....	60
10.1 Responder notificaciones.....	60
10.2 Administración de widgets de la pantalla de inicio.....	60
10.3 Selecciones de zonas y canales.....	61
10.3.1 Selección de una zona.....	61
10.3.2 Selección de canal.....	61
10.3.2.1 Mensajes de error del canal.....	62
10.4 Transmisión directa.....	62
10.4.1 Cambio entre los modos de repetidor y de transmisión directa.....	62
10.5 Nivel de potencia.....	62
10.5.1 Configuración del nivel de potencia.....	63
10.6 Configuración del indicador LED.....	63
10.7 Configuración de los niveles de silenciador.....	63
10.8 Activación o desactivación de los tonos de los controles y botones.....	63
Capítulo 11 : Tipos de llamadas de radio.....	64

11.1 Realización de llamadas.....	65
11.2 Responder llamadas.....	66
Capítulo 12 : Funcionamiento de emergencia.....	67
12.1 Envío de alarmas de emergencia.....	68
12.2 Envío de alarmas de emergencia con llamada.....	69
12.3 Envío de alarmas de emergencia seguidas por voz.....	69
12.4 Recepción y respuesta ante una emergencia.....	69
12.5 Salida del modo de emergencia.....	70
Capítulo 13 : Hombre caído.....	71
13.1 Activación o desactivación de la función Hombre caído.....	71
Activación de la función de hombre caído.....	71
Desactivación de la función de hombre caído.....	71
13.2 Salida del modo Hombre caído.....	71
Capítulo 14 : Trabajador solitario.....	72
Capítulo 15 : Privacidad.....	73
15.1 Activación o desactivación de la privacidad.....	73
Capítulo 16 : Configuración de contactos de LMR.....	75
16.1 Íconos de contactos de LMR.....	75
16.2 Acceso a los ajustes de contactos.....	75
16.2.1 Acciones rápidas.....	76
16.2.1.1 Configuración de acciones rápidas.....	77
16.2.1.2 Uso de acciones rápidas.....	77
Capítulo 17 : Programación inalámbrica sin interrupciones.....	79
Capítulo 18 : Transmisión operada por voz.....	80
18.1 Configuración de la transmisión operada por voz.....	80
Capítulo 19 : Mensajes de texto.....	81
19.1 Acceso a los mensajes de texto.....	81
19.2 Configuración del tono de alerta de mensaje.....	82
Capítulo 20 : Seguridad.....	83
20.1 Desactivación de los radios.....	83
20.2 Activación del radio.....	83
Capítulo 21 : Configuración del indicador de llamadas.....	85
21.1 Asignación de estilos de tono.....	85
Capítulo 22 : Llamadas recientes.....	86
22.1 Acceso a las llamadas recientes.....	87
Capítulo 23 : Llamadas en fila.....	88
23.1 Recepción de una fila de llamadas.....	88

Capítulo 24 : Llamada de prioridad.....	89
24.1 Cambio de nivel de llamada de prioridad.....	89
Capítulo 25 : Rastreo.....	90
25.1 Activación o desactivación del rastreo.....	91
25.2 Rastreo de conversación.....	91
25.3 Canales no deseados.....	91
25.3.1 Eliminación de canales no deseados.....	91
25.3.2 Restauración de un canal no deseado.....	92
25.4 Monitoreo de prioridad.....	92
25.5 Lista de grupo de recepción.....	92
25.6 Listas de rastreo.....	93
25.6.1 Acceso a la lista de rastreo.....	93
25.7 Lista flexible de recepción.....	94
25.7.1 Acceso a la lista flexible de recepción.....	94
25.8 Afiliación de grupos de conversación múltiples.....	94
25.8.1 Adición de la afiliación del grupo de conversación.....	94
25.8.2 Eliminación de la afiliación del grupo de conversación.....	95
Capítulo 26 : Ubicación.....	96
26.1 Activación o desactivación de la ubicación.....	96
Activación de la ubicación.....	96
Desactivación de la ubicación.....	96
26.2 Ubicación en áreas interiores.....	96
26.2.1 Activación o desactivación de la opción Localización en áreas interiores.....	96
Activación de la opción Ubicación en áreas interiores.....	96
Desactivación de la opción Localización en áreas interiores.....	97
Capítulo 27 : Funcionamiento convencional del silenciador.....	98
Capítulo 28 : Uso de la función Anulación de PL.....	99
Capítulo 29 : Recordatorio de canal de inicio.....	100
29.1 Silencio del recordatorio de canal de inicio.....	100
29.2 Configuración de nuevo canal de inicio.....	100
Capítulo 30 : Función de monitor.....	101
30.1 Monitoreo de canales.....	101
30.2 Monitor permanente	101
30.2.1 Activación del monitor permanente.....	101
30.2.2 Desactivación del monitor permanente.....	101
Capítulo 31 : Controles del sistema de troncalización.....	102
31.1 Visualización de valores de RSSI.....	103
Capítulo 32 : Asignación de número de grupo dinámico.....	104

32.1 Realización de llamadas DGNA.....	104
32.2 Realización de llamadas que no son DGNA.....	105
32.3 Recepción y respuesta de llamadas DGNA.....	105
Capítulo 33 : Roaming automático.....	106
33.1 Activación o desactivación del bloqueo del sitio.....	106
Activación del bloqueo del sitio.....	106
Desactivación del bloqueo del sitio.....	106
33.2 Acceso a la búsqueda de sitios activa.....	107
33.3 Acceso a la información del sitio actual.....	107
33.4 Acceso a la información del sitio vecino.....	107
Capítulo 34 : Verificación de radio.....	108
34.1 Envío de una verificación de radio.....	108
Capítulo 35 : Inicio de la interrupción de transmisión.....	109
Capítulo 36 : Sistema transpondedor de rango automático.....	110
Capítulo 37 : Aplicaciones.....	111
37.1 Cámara.....	112
37.1.1 Tomar fotos.....	112
37.1.2 Grabación de video.....	112
37.2 Galería.....	113
37.2.1 Visualización de la galería.....	113
37.2.2 Compartir elementos de fotos.....	113
37.2.3 Eliminación de elementos de la galería.....	114
37.2.4 Recortar de fotos.....	114
37.2.5 Rotación de fotos.....	114
37.2.6 Ver videos.....	114
37.3 Adición de contactos en Android.....	115
37.4 Escaneo de código de barras o código QR.....	115
37.5 Encender la linterna.....	116
37.6 Explorar archivos.....	116
Capítulo 38 : Lista de accesorios autorizados.....	117
Declaraciones legales y de cumplimiento.....	118
Declaración de conformidad del distribuidor.....	118
Declaración del Ministerio de Industria de Canadá sobre WLAN.....	119
Nota para los usuarios (FCC).....	120
Nota para los usuarios (Industry Canada).....	120
Descargo de responsabilidad.....	120
Derechos de autor de software informático.....	120
Derechos de autor.....	120

Información importante de seguridad.....	121
Garantía de la batería y los cargadores.....	123
Garantía de mano de obra.....	123
Garantía de capacidad.....	123
Garantía limitada.....	124
PRODUCTOS DE COMUNICACIÓN DE MOTOROLA SOLUTIONS.....	124
I. COBERTURA Y DURACIÓN DE ESTA GARANTÍA:.....	124
II. CONDICIONES GENERALES.....	124
III. DERECHOS CONFORME A LEYES ESTATALES:.....	125
IV. CÓMO OBTENER EL SERVICIO DE GARANTÍA.....	125
V. EXCLUSIONES DE ESTA GARANTÍA.....	125
VI. DISPOSICIONES SOBRE PATENTES Y SOFTWARE.....	126
VII. LEY VIGENTE.....	126
VIII. Solo para Australia.....	126

Capítulo 1

Leer antes de usar

En esta guía del usuario se explica el funcionamiento básico de los radios.

Notaciones usadas en este manual

En esta publicación, observará el uso de **Advertencia**, **Precaución** y **Aviso**. Estas notaciones se utilizan para enfatizar la existencia de riesgos de seguridad y el cuidado que se debe tener y respetar.



ADVERTENCIA:

Procedimiento, práctica, condición, entre otros, de funcionamiento que pueda provocar lesiones o la muerte si no se respeta cuidadosamente.



PRECAUCIÓN:

Procedimiento, práctica, condición, entre otros, de funcionamiento que puede provocar daños al equipo si no se respeta cuidadosamente.



AVISO:

Procedimiento, práctica, condición, entre otros, de funcionamiento que es fundamental enfatizar.

Notaciones especiales

Las siguientes notaciones especiales se utilizan a largo del texto para resaltar determinada información o elementos:

Tabla 1 :Notaciones especiales

Ejemplo	Descripción
Tecla Menú o botón PTT	Las palabras en negrita indican el nombre de una tecla, un botón o elementos del menú programables.
El radio muestra Bluetooth encendido.	Las palabras en estilo de máquina de escribir indican cadenas de MMI o mensajes que se muestran en su radio.
<ID <i>requerido</i> >	Los paréntesis en courier, negrita, cursiva y ángulo indican la entrada del usuario.
Configurar → Tono → Todos los tonos	Las palabras en negrita con la flecha entre ellas indican la estructura de navegación en los elementos del menú.

Disponibilidad de funciones y servicios

Es posible que el distribuidor o administrador haya personalizado el radio para que se adapte a sus necesidades específicas.



AVISO:

No todas las funciones que aparecen en el manual están disponibles en el radio. Comuníquese con su proveedor o administrador para solicitar más información.

Puede consultar al distribuidor o administrador del sistema lo siguiente:

- ¿Cuáles son las funciones de cada botón?

- ¿Qué accesorios opcionales pueden satisfacer sus necesidades?
- ¿Cuáles son las mejores prácticas de uso del radio para una comunicación eficaz?
- ¿Qué procedimientos de mantenimiento ayudan a prolongar la vida útil del radio?

1.1

Versión de software

Todas las funciones descritas en las siguientes secciones son compatibles con la versión de software **R01.00.00** o posterior.

Comuníquese con su proveedor o administrador para solicitar más información.

Capítulo 2

Cuidado del radio

En esta sección, se describen las precauciones básicas de manejo del radio.



PRECAUCIÓN:

No desarme el radio. Esto podría dañar los sellados y producir puntos de fuga en el radio. Las tareas de mantenimiento del radio solo deben realizarse en un taller de reparación que esté equipado para comprobar el sellado del radio y reemplazarlo, si fuera necesario.

- Si el radio se sumergió en agua, sacúdalo bien a fin de eliminar el agua que puede haber quedado dentro de la rejilla del altavoz y el puerto del micrófono. Si queda agua en el interior, el rendimiento del audio podría disminuir.
- Si el área de contacto de la batería del radio quedó expuesta al agua, limpie y seque los contactos del radio y de la batería antes de conectar la batería al radio. El agua podría provocar un cortocircuito en el radio.
- Si sumergió el radio en una sustancia corrosiva (por ejemplo, agua salada), enjuague el radio y la batería en agua dulce y, a continuación, séquelos.
- Para limpiar las superficies exteriores del radio, use una solución diluida de detergente lavavajillas suave y agua dulce (por ejemplo, una cucharadita de detergente en 4 litros [1 galón] de agua).
- El radio con la antena debidamente conectada se diseñó para ser sumergible a una profundidad máxima de 2 m (6,5 pies) durante un tiempo máximo de 120 minutos. Si se excede el límite máximo, su radio podría dañarse.

2.1

Especificaciones técnicas

Especificaciones generales

Tabla 2 :Especificación IP

Especificación IP	Descripción
IP68	Permite que el radio resista sumergirse a una profundidad de 2 metros (6,5 pies) de agua durante dos horas y a condiciones adversas en el campo, como gotas de agua, nieve, suciedad, grasa u otros contaminantes en la superficie.

Tabla 3 :Software

Parámetro	Valor
Sistema operativo	Android™ 10
Certificaciones de Google™	Servicios móviles de Google

Parámetro	Valor
	Se recomienda Android Enterprise

Tabla 4 :Hardware

Parámetro	Valor
Pantalla principal	Pantalla en color de 4,0", 480 x 800 píxeles Pantalla táctil capacitiva con Gorilla Glass Se puede utilizar con guantes de hasta 4 mm de grosor Resistente a una activación falsa del agua dulce o salada, la nieve, la suciedad o la grasa
Pantalla superior	LCD monocromática de 1,05"
Memoria	RAM: 4 GB Almacenamiento interno: 32 GB Almacenamiento expandible (externo): Tarjeta microSD™ 128 GB
Ranura de tarjeta	Norteamérica (NA): ESIM 1 nano SIM 1 Micro SD
Cámara	Parte trasera: 13 MP Enfoque automático Flash LED de alto rendimiento Esquema digital de 8x
Plataforma del sensor	Sensor Hall Sensor de luz ambiental Acelerómetro Barómetro Giroscopio Brújula electrónica
Interfaz de usuario	Interfaz de usuario de alta velocidad: Objetivos táctiles grandes, jerarquía de menú poco profunda, información de la pantalla de inicio de un vistazo, aplicaciones de Android integradas
Botones de misión crítica	Botón Push-To-Talk (PTT) específico Botón de emergencia específico Tres botones programables Perilla de encendido/apagado/volumen Mostrar botón Suspensión/activación

Parámetro	Valor
	Perilla de selección de canales

Tabla 5 :Audio

Parámetro	Valor
Potencia de salida de audio al valor nominal	1 W (1 %) de distorsión
Potencia de salida de audio al valor máximo	3 W
Respuesta de audio (EIA)	+1, -3 dB
Zumbido y ruido:	-40 dB (canal de 12,5 kHz) -45 dB (canal de 25 kHz)
Emisiones espúreas conducidas (TIA603D)	-57 dBm
Funciones de audio	Ecualización de altavoz adaptable Intensidad de supresión de ruido del micrófono dual adaptable Control adaptable de ganancia Mitigación adaptable del ruido del viento Supresor de retroalimentación acústica adaptable Audio inteligente Audio IMPRES™ Control de distorsión del micrófono Perfiles de audio seleccionables por el usuario Mejora del sonido
Interacción de voz	Anuncios de voz personalizables Control de voz: 13 acciones con comandos intuitivos

Tabla 6 :Medios

Parámetro	Valor
Formatos compatibles	Formatos compatibles H.263, H.264, MPEG-4 SP, VP8, JPEG (.jpg), GIF (.gif), PNG (.png), BMP (.bmp), WebP, (.webp)
Tipos de archivos admitidos	3GPP (.3gp), MPEG-4 (.mp4), WebM (.webm), (.mkv)

Parámetro	Valor
Calidad de grabación de video	1080p (FHD) a 30 fps

Tabla 7 :Resistencia

Parámetro	Valor
Protección de ingreso	IP68 (2 metros, 2 horas)

Tabla 8 :Seguridad

Parámetro	Valor
Detección de raíz	Estándar
Autenticación de varios factores	Opcional
Monitoreo de integridad	Estándar
Bloqueo de malware	Estándar
Arranque seguro	Estándar
Red privada virtual móvil	Opcional

Tabla 9 :Administración

Parámetro	Valor
Administración de dispositivo	RadioCentral™



AVISO:

Protección de HazLoc

Cuando está equipado correctamente con una batería Motorola aprobada por UL, MOTOTRBO Ion está aprobado por UL según TIA-4950 para el uso en ubicaciones peligrosas, división 1, clase I, II, III, grupos C, D, E, F, G; División 2, Clase 1, Grupos A, B, C, D, T3C. Tamb = -20 °C a +60 °C.

Especificaciones de conectividad

Tabla 10 :Conectividad LTE

Parámetro	Valor
Bandas compatibles	América del Norte (AN): B2, B4, B5, B7, B12, B13, B14, B17, B30, B48 (banda privada)
	Internacional: 1, 2, 3, 4, 5, 7, 8, 20, 28, 38, 39, 40, 41
	UMTS1 para internacional: 850 Mhz, 900 Mhz, 1700 Mhz, 1900 Mhz, 2100 Mhz
Clase de dispositivo	4
Certificaciones	N/D: Verizon, AT&T, Bell Mobility

Parámetro	Valor
	Internacional: TTA IoT para Corea

Tabla 11 :DMR (MOTOTRBO)

Parámetro	Valor
Sistemas operativos	Sistemas convencionales digitales y analógicos Modo directo de capacidad doble IP Site Connect Capacity Plus de sitio único/multisitio Capacity Max
Bandas de frecuencia	UHF (de 400 a 527 Mhz) Admite hasta 1000 canales Hasta 250 zonas

Tabla 12 :Receptor de DMR

Parámetro	Valor
Sensibilidad analógica (12 dB SINAD)	0,16 uV
Sensibilidad digital (5 % BER)	0.14uV
Intermodulación (TIA603D)	70 dB
Selectividad de canal adyacente, (TIA603A)-1T	60 dB (canal de 12,5 kHz) 70 dB (el canal de 25 kHz ¹).
Selectividad de canal adyacente, (TIA603D)-2T	45 dB (canal de 12,5 kHz) 70 dB (canal de 25 kHz ¹)
Rechazo de señales espúreas (TIA603D)	70 dB

Tabla 13 :Transmisor de DMR

Parámetro	Valor
Potencia de salida RF	Alto: 4 W Bajo: 1 W
Modulación digital 4FSK	Datos de 12,5 kHz: 7K60F1D y 7K60FXD Voz de 12,5 kHz: 7K60F1E y 7K60FXE Combinación de voz y datos de 12,5 kHz: 7K60F1W
Protocolo digital	ETSI TS 102 361
Emisiones conducidas/ radiadas (ETSI)	-36 dBm < 1 GHz -30 dBm > 1 GHz

¹ No está disponible en Estados Unidos [EE. UU.]

Parámetro	Valor
Potencia de canal adyacente	60 dB (canal de 12,5 kHz) 70 dB (canal de 25 kHz ¹)
Estabilidad de frecuencia	±0,5 ppm

Tabla 14 :Conectividad Wi-Fi

Parámetro	Valor
Estándares compatibles	802.11a/b/g/n/ac
Rango de frecuencia	2,4 GHz, 5 GHz
Seguridad	Compatible con WPA, WEP, WPA-2 y WPA-3
Capacidad	Hasta 20 SSID

Tabla 15 :Conectividad Bluetooth

Parámetro	Valor
Versión	5.0 + LE + BR/EDR
Rango	Clase 1.5, ≤10 m (33 pies)
Conexiones simultáneas	Un accesorio de audio y un dispositivo de datos

Tabla 16 :Conectividad GNSS y de rastreo de ubicaciones

Parámetro	Valor
Tiempo para la primera posición, arranque en frío	<50 s
Tiempo para la primera posición, arranque en caliente	<5 s
Precisión horizontal	<5 m (<16,5 pies)
GNSS	GNSS incorporado (GPS/GLONASS/BEIDOU/GALILEO/AGPS) Posicionamiento en áreas interiores

Especificaciones de la batería

Tabla 17 :Energía

Parámetro	Valor
Tecnología	Batería inteligente IMPRES 2
Capacidad de la tecnología de batería inteligente IMPRES 2	Estándar: 2820 mAh HazLoc estándar: 2900 mAh

Parámetro	Valor
	HazLoc de alta capacidad: 4400 mAh

Tabla 18 :Física

Parámetro	Valor
Dimensiones (H x W x D) con batería estándar	5,6 x 2,8 x 1,2" (143 x 70 x 29 mm)
Dimensiones (H x W x D) con batería Hazloc estándar	5,6 x 2,8 x 1,5" (143 x 70 x 38 mm)
Dimensiones (H x W x D) con batería de alta capacidad	5,6 x 2,8 x 1,6" (143 x 70 x 41 mm)
Peso con batería de estándar	414 g (15 oz)
Peso con batería HazLoc estándar	439 g (15 oz)
Peso con batería de alta capacidad	478 g (17 oz)

Tabla 19 :Normativas

Parámetro	Valor
ID de FCC	AZ489FT7133
ID de IC	109U-89FT7133



AVISO:

La regulación solo se aplica a América del Norte.

Capítulo 3

Descripción general del radio



Tabla 20 :Descripción general del radio

Etiqueta	Nombre	Descripción
1	Botón de emergencia	Permite activar o desactivar las operaciones de emergencia.
2	Perilla de selección de canales	Permite seleccionar el canal.
3	Indicador LED	Proporciona el estado de funcionamiento.
4	Perilla de encendido/apagado/volumen	Permite encender o apagar el radio y ajustar el volumen.
5	Pantalla superior	Proporciona notificaciones de una actividad o un evento.
6	Función de agarre de la funda	Permite fijar la funda al radio.
7	Botón Push-To-Talk (PTT)	Permite ejecutar operaciones de voz (por ejemplo, llamada de grupo y privada).

Etiqueta	Nombre	Descripción
8	Botón de función programable con 3 puntos	Botón programable de una función asignable del radio.
9	Botón de función programable con 1 punto	Botón programable de una función asignable del radio.
10	Botón de función programable con 2 puntos	Botón programable de una función asignable del radio.
11	Riel de la funda	Proporciona pautas para la ubicación de la funda y el radio.
12	Micrófono frontal	Permite el envío de voz cuando se activa el botón PTT o las operaciones de voz.
13	Pantalla táctil	La pantalla del radio.
14	Mostrar botón Suspensión/activación	Permite poner el radio en modo de suspensión o de activación.
15	Altavoz	Emite todos los tonos y sonidos que genera el radio (por ejemplo, funciones como tonos del teclado y audio de voz).
16	Antena	Proporciona la amplificación de RF necesaria al transmitir o recibir comunicaciones.
17	Conector de accesorios	Permite conectar accesorios al radio.
18	Micrófono trasero	Micrófono con cancelación de ruido.
19	Flash LED	Proporciona una función de linterna.
20	Cámara	Permite tomar fotos, videos o escanear códigos QR.
21	Seguro de la batería	Permite bloquear o desbloquear la batería del radio.
22	Batería	Proporciona la fuente de alimentación al radio.
23	Contactos de carga	Punto de carga de la batería.

3.1

Botones programables

Puede programar los botones programables como accesos directos a las siguientes funciones del radio a través de RadioCentral (RC).



AVISO:

Comuníquese con un distribuidor para solicitar más información.

Tabla 21 :Funciones del radio que se pueden asignar

Función	Descripción
Búsqueda de sitio activo	Permite buscar un sitio activo.
Alerta de llamada	Permite acceder directamente a la lista de contactos y seleccionar el contacto necesario para enviar una alerta de llamada.
Perilla de canal	Permite cambiar de canal.

Función	Descripción
Contactos	Proporciona acceso directo a la lista de contactos.
Información del sitio actual	Permite ver la información del sitio actual.
Lista de recepción flexible	Permite activar o desactivar una lista de recepción dinámica. Proporciona la flexibilidad para agregar o eliminar miembros de un grupo de conversación.
Potencia alta/baja	Permite cambiar entre potencia alta y baja.
Audio inteligente	Permite activar o desactivar el audio inteligente.
Conexión del teclado: escaneo del código de barras	Permite iniciar la aplicación Scandit Keyboard Wedge.
Hombre caído	Permite activar o desactivar las alarmas de hombre caído.
Marcación manual de llamada privada	Permite iniciar una llamada privada ingresando el ID del suscriptor.
Itinerancia manual del sitio	Permite iniciar la búsqueda manual del sitio.
Mensaje	Permite acceder a la función de mensajes de texto en modo Digital y a la función de mensajes MDC en modo Analógico, a través del menú del radio (solo aplicable a modelos con pantalla).
AGC del micrófono	Permite activar o desactivar el control automático de ganancia (AGC) del micrófono interno.
Monitoreo	Permite monitorear un canal.
Información del sitio vecino	Permite acceder a la información del sitio vecino.
Eliminación de canal no deseado	Permite eliminar temporalmente un canal no deseado (con excepción del canal seleccionado) de la lista de rastreo. El canal no deseado borrado se restaurará en la lista de rastreo cuando, por ejemplo, se apague el radio y se vuelva a encender.
Acceso instantáneo	Permite acceder directamente a las funciones de llamada predefinidas.
Monitor permanente	Permite monitorear un canal seleccionado para todo el tráfico del radio hasta que se desactive la función.
Privacidad	Permite activar o desactivar la privacidad.
Verificación de radio	Permite comprobar si el radio está activo en el sistema.
Activación o desactivación del radio	Permite activar o desactivar el radio de destino de manera remota.
Nombre del radio	Se muestra el alias del radio en la pantalla.

Función	Descripción
Llamadas recientes	Permite ver las llamadas recientes.
Repetidor o transmisión directa	Permite alternar entre usar un repetidor y comunicarse directamente con otro radio.
Tipo de alerta de timbre	Permite acceder directamente a la configuración del tipo de alerta de tono.
Rastreo	Permite activar y desactivar el rastreo.
Bloqueo de sitio	Permite activar el bloqueo de sitio para buscar solo en el sitio actual o desactivar el bloqueo de sitio para buscar en otros sitios.
Estado	Permite seleccionar el menú de lista de estado.
Altavoz de switch	Permite activar y desactivar la función de audio externo. El audio externo redirige el audio del altavoz desde el accesorio conectado al altavoz interno.
Silenciador fuerte/normal	Permite alternar entre el silenciador de señal fuerte o normal (solo es aplicable en modo analógico).
Alternar supresor de AF	Permite activar y desactivar la función Supresor AF (aplicable solo en modo digital).
Alternar el nivel de prioridad de llamadas	Permite activar el radio para ingresar al nivel de prioridad de llamada alto o normal.
Mejora del sonido	Permite activar o desactivar la mejora del sonido.
Desactivación remota de interrupción de TX	Permite detener una llamada de voz en curso desactivando el radio transmisor o finalizar el tiempo de espera de llamada del repetidor para liberar el canal.
Sin asignar	Indica que aún no se ha asignado la función del botón.
Activación del control de voz	Permite iniciar comandos de control de voz.
Transmisión operada por voz (VOX)	Permite activar o desactivar la VOX.
Selección de zona	Permite seleccionar desde una lista de zonas.

3.2

Control de voz

El control de voz permite administrar el radio y realizar búsquedas de información mediante comandos de voz. Esta función está diseñada específicamente para una mejor comunicación y se activa cuando mantiene presionado el botón de **Control de voz** programado y dice los comandos.



AVISO:

- Esta función está disponible solo en América del Norte.
- El control de voz solo está disponible en inglés.

Puede operar el radio con su voz mediante los siguientes comandos.

Tabla 22 :Comandos de control de voz

Función	Ejemplos
Zona y canal	<p>Para identificar su zona y canal actuales, diga los siguientes comandos:</p> <ul style="list-style-type: none"> • "Zone and channel" • "What is my zone and channel" • "Current zone and channel" • "What is my current zone and channel" <hr/> <p>Para cambiar a una zona y un canal nuevos, diga los siguientes comandos:</p> <ul style="list-style-type: none"> • "Zone <Zone Name>, channel <Channel Name>" • "Zone <Zone Name> and channel <Channel Name>" • "Zone to <Zone Name>, channel to <Channel Name>" • "Zone to <Zone Name> and channel to <Channel Name>" • "Change zone to <Zone Name>, channel to <Channel Name>" • "Change zone to <Zone Name> and channel to <Channel Name>" • "Change zone to <Zone Name>, channel <Channel Name>" • "Change to zone <Zone Name>, channel <Channel Name>" • "Change to zone <Zone Name> and channel <Channel Name>" • "Go to zone <Zone Name>, channel <Channel Name>" • "Go to zone <Zone Name> and channel <Channel Name>" • "Switch zone to <Zone Name>, channel to <Channel Name>" • "Switch zone to <Zone Name> and channel to <Channel Name>" • "Switch to zone <Zone Name>, channel <Channel Name>" • "Switch to zone <Zone Name> and channel <Channel Name>"
Zona	<p>Para identificar su zona actual, diga los siguientes comandos:</p> <ul style="list-style-type: none"> • "Zone" • "What is my zone" • "Current zone" • "What is my current zone" <hr/> <p>Para cambiar a una nueva zona, diga los siguientes comandos:</p>

Función	Ejemplos
Canal	<ul style="list-style-type: none">• "Zone <Zone Name>"• "Change zone to <Zone Name>"• "Change to zone <Zone Name>"• "Go to zone <Zone Name>"• "Switch zone to <Zone Name>"• "Switch to zone <Zone Name>" <p>Para identificar su canal actual, diga los siguientes comandos:</p> <ul style="list-style-type: none">• "Channel"• "What is my channel"• "Current channel"• "What is my current channel" <p>Para cambiar a un canal nuevo, diga los siguientes comandos:</p> <ul style="list-style-type: none">• "Channel <Channel Name>"• "Change channel to <Channel Name>"• "Change to channel <Channel Name>"• "Go to channel <Channel Name>"• "Switch channel to <Channel Name>"• "Switch to channel <Channel Name>"
Volumen	<p>Para identificar el nivel de volumen del radio, diga los siguientes comandos:</p> <ul style="list-style-type: none">• "Volume"• "What is my volume"• "Current volume" <p>Para cambiar el nivel de volumen del radio, diga "Volumen <Nivel de volumen>". Los siguientes son los comandos disponibles y sus niveles respectivos de volumen:</p> <ul style="list-style-type: none">• <Bajo>, < mín. > o < mínimo >: 10 %• <Medio>: 50 %• <Alto>, < máx. > o < máximo >: 100 %• <1> a <10>: de 10 % a 100 %
Batería	<p>Para identificar el nivel de batería, diga los siguientes comandos:</p> <ul style="list-style-type: none">• "Battery"• "What is my battery"• "Battery check"• "Battery level"• "What is my battery level"

Función	Ejemplos
Tiempo	<ul style="list-style-type: none">• "Battery status"• "What is my battery status" <p>Para identificar la hora actual, diga los siguientes comandos:</p> <ul style="list-style-type: none">• "Time"• "Current time"• "Time check"• "What is the time"• "What time is it"
Canal principal	<p>Para cambiar al canal de inicio, diga los siguientes comandos:</p> <ul style="list-style-type: none">• "Home channel"• "Change to home channel"• "Go to home channel"• "Switch to home channel"
Rastreo	<p>Para iniciar o detener el rastreo, diga los siguientes comandos:</p> <ul style="list-style-type: none">• "Start scan"• "Stop scan"• "Start scanning"• "Stop scanning"
Cancelar el último comando	<p>Para cancelar el comando anterior, diga "Cancelar".</p> <p> AVISO: La cancelación de un comando funciona dentro de una ventana de cinco segundos después del último comando.</p>

Capítulo 4

Descripción general del sistema

En la descripción general del sistema se explica qué tipo de sistemas y modos están disponibles en el radio.

4.1

Capacity Max

Capacity Max es un sistema de radio troncalizado basado en canales de control de MOTOTRBO.

Motorola Solutions comercializa los productos de radio digital MOTOTRBO principalmente a usuarios comerciales e industriales. MOTOTRBO se rige por el estándar para radios móviles digitales (DMR) del Instituto Europeo de Normas de Telecomunicaciones (ETSI), es decir, acceso múltiple por división de tiempo (TDMA) de dos ranuras para comprimir voz o datos simultáneos en un canal de 12,5 kHz (equivalente a 6,25 kHz).

4.2

Modos analógico y digital convencionales

Cada canal del radio puede configurarse como un canal analógico convencional o un canal digital convencional.

Algunas funciones no están disponibles cuando se cambia del modo digital al analógico, mientras que otras están disponibles en ambos.

Hay pequeñas diferencias en el funcionamiento de cada función, pero no afectan el rendimiento del radio.

4.3

IP Site Connect

Esta función permite al radio ampliar la comunicación convencional más allá del alcance de un sitio único mediante la conexión a diferentes sitios disponibles mediante una red de protocolo de Internet (IP).

Cuando el radio se desplaza fuera del rango de un sitio e ingresa en el rango de otro, se conecta con el repetidor del nuevo sitio para enviar o recibir llamadas o transmisiones de datos. Esto se puede realizar manualmente o automáticamente, según los valores definidos.

En una búsqueda de sitios automática, el radio rastrea todos los sitios disponibles cuando la señal del sitio actual es débil o cuando el radio no puede detectar ninguna señal del sitio actual. A continuación, el radio se conecta al repetidor con el valor más fuerte del indicador de intensidad de la señal recibida (RSSI).

En una búsqueda de sitios manual, el radio busca, en la lista de roaming, el siguiente sitio que esté actualmente dentro del alcance, pero que es posible que no tenga la señal más fuerte, y se ajusta al repetidor.



AVISO:

Cada canal solo puede tener activada la opción de rastreo o de roaming, pero no ambas al mismo tiempo.

Los canales que tengan esta función activada pueden agregarse a una lista de roaming en particular. El radio busca los canales en la lista de roaming durante el funcionamiento automático de roaming

para encontrar el mejor sitio. Se permite un máximo de 16 canales en una lista de roaming (incluido el canal seleccionado).

**AVISO:**

No es posible agregar ni eliminar manualmente una entrada en la lista de roaming. Comuníquese con un distribuidor para solicitar más información.

4.4

Capacity Plus

Capacity Plus es un sistema troncalizado digital de nivel básico y rentable. Amplía la capacidad y extiende la cobertura para un solo sitio y varios sitios. La troncalización dinámica de sitio único o varios sitios aumenta la capacidad y la cobertura.

**AVISO:**

Si intenta acceder a una función que no se aplica a Capacity Plus – Sitio único o Capacity Plus – Multisitio mediante un botón programable, se escucha un tono indicador negativo.

Capacity Plus–Sitio único

Capacity Plus – Sitio único es una configuración de troncalización de un sitio del sistema de radio MOTOTRBO, que emplea un conjunto de canales para admitir a cientos de usuarios y hasta 254 grupos.

Esta configuración le permite al radio utilizar de manera eficiente la cantidad de canales programados disponibles mientras está en el modo Repetidor.

El radio también dispone de funciones que están disponibles en IP Site Connect de modo digital convencional y Capacity Plus.

Capacity Plus–Multisitio

Capacity Plus–Multisitio es una configuración de troncalización de multi-canal del sistema de radio MOTOTRBO, que combina lo mejor de las configuraciones de Capacity Plus e IP Site Connect. También se conoce como Linked Capacity Plus.

Permite que el radio amplíe la comunicación de troncalización más allá del alcance de un sitio único mediante la conexión a varios sitios disponibles que se conectan entre sí a través de una red IP. También proporciona un aumento en la capacidad mediante el uso eficiente del número combinado de canales programados disponibles admitidos por cada uno de los sitios disponibles.

Cuando el radio sale del rango de un sitio e ingresa en el rango de otro, se conecta con el repetidor del nuevo sitio para enviar o recibir llamadas o transmisiones de datos. Según la configuración que establezca, esto se realizará de manera automática o manual.

Automáticamente

El radio escanea todos los sitios disponibles cuando la señal del sitio actual es débil o no puede detectar ninguna señal, y se bloquea en el repetidor con el valor RSSI más fuerte.

De forma manual

El radio busca el siguiente sitio en la lista de itinerancia que se encuentra actualmente dentro del rango y que puede no tener la señal más fuerte, y lo bloquea.

Se puede agregar cualquier canal compatible con Capacity Plus–Multisitio a una lista de itinerancia. El radio busca los canales durante la operación automática de itinerancia para encontrar el mejor sitio.

**AVISO:**

No es posible agregar ni eliminar manualmente una entrada en la lista de roaming.

4.5

Modo directo o modo directo de capacidad doble

Si, dentro del área de cobertura requerida por el cliente, cualquier usuario del sistema puede comunicarse directamente con todos los demás usuarios del sistema con solo la potencia de salida del transmisor en el radio portátil o móvil, entonces se puede usar un sistema de modo directo o modo directo de capacidad doble.

El modo directo o el modo directo de capacidad doble (DCDM) es una comunicación directa de radio a radio para sistemas que no utilizan un repetidor. Cuando los radios funcionan en modo directo o en modo directo de capacidad doble, los radios siempre transmiten y reciben en la misma frecuencia. El modo directo y el modo directo de capacidad doble ofrecen servicios similares a los usuarios finales, con la excepción de que el modo directo de capacidad doble solo está disponible en modo digital y admite dos rutas simultáneas de voz o datos en un canal de ancho de banda de 12,5 kHz, mientras que el modo directo solo admite una ruta. Además, hay algunas diferencias menores. Por ejemplo, es posible que los canales de modo directo de capacidad doble no se utilicen como canales de reversión de GPS.

Los radios no se limitan a una frecuencia de modo directo/modo directo de capacidad doble. Pueden programarse para tener diferentes frecuencias, que se pueden seleccionar con la perilla de selección de canales.

El modo directo o el modo directo de capacidad doble no necesitan tiempo de desconexión inalámbrica para las llamadas de voz. El radio tiene un temporizador de llamada interno ("responder"). El método de acceso al canal que se utiliza antes de que expire el temporizador de llamada es informal, ya que el radio sigue siendo miembro de una llamada activa. Esto es independiente de la selección de acceso al canal para el inicio de la llamada (formal o informal).

Capítulo 5

Guía de introducción

En la Guía de introducción, se brindan instrucciones a fin de preparar el radio para su uso.

5.1

Inserción o extracción de la tarjeta microSD

Procedimiento:

- 1 Deslice el seguro de la batería a la posición de desbloqueo.
- 2 Quite la batería de la ranura ubicada en la parte inferior del radio.
- 3 Extraiga la tapa y la bandeja de la tarjeta microSD.
- 4 Realice una de las siguientes acciones:
 - Para insertarla, coloque la tarjeta microSD en la bandeja.
 - Para extraerla, retire la tarjeta microSD de la bandeja.

5.2

Inserción o extracción de la tarjeta SIM



AVISO:

Esta tarea no se aplica a las tarjetas eSIM.

El radio puede admitir una tarjeta SIM pública o privada.

Procedimiento:

- 1 Deslice el seguro de la batería a la posición de desbloqueo.
- 2 Quite la batería de la ranura ubicada en la parte inferior del radio.
- 3 Extraiga la tapa y la bandeja de la tarjeta SIM.
- 4 Realice una de las siguientes acciones:
 - Para insertarla, coloque la tarjeta SIM en la bandeja.
 - Para extraerla, retire la tarjeta SIM de la bandeja.

5.3

Conexión o desconexión de la batería

Colocación de la batería

Procedimiento:

- 1 Inserte la batería en la ranura ubicada en la parte inferior del radio.
- 2 Empuje la parte superior de la batería hasta que el seguro se ajuste en su posición.

Extracción de la batería

Procedimiento:

- 1 Deslice el seguro de la batería a la posición de desbloqueo.
- 2 Quite la batería de la ranura ubicada en la parte inferior del radio.

5.4

Colocación y extracción de la cubierta del conector de accesorios

Para evitar daños en el conector de accesorios, protéjalo con la cubierta del conector cuando no esté en uso.

Colocación de la cubierta del conector de accesorios

Procedimiento:

- 1 Inserte el extremo en forma de gancho de la cubierta en la ranura ubicada arriba del conector.
- 2 Presione la parte superior de la cubierta en diagonal hacia abajo para que encaje en la ranura.
- 3 Gire el tornillo de mano hacia la derecha para ajustar la cubierta.

Extracción de la cubierta del conector de accesorios

Procedimiento:

- 1 Gire el tornillo de mano hacia la izquierda hasta que se suelte del radio.
- 2 Gire hacia afuera y levante la cubierta del conector para soltarla del radio.

5.5

Conexión o desconexión de la antena

Conexión de la antena

Procedimiento:

- 1 Ajuste la antena en el receptáculo.
- 2 Gire la antena hacia la derecha.

Desconexión de la antena

Procedimiento:

- 1 Gire la antena hacia la izquierda.
- 2 Quite la antena del receptáculo.

5.6

Carga de la batería

No aparece el ícono de carga o la indicación LED en la pantalla frontal o superior durante la carga en el radio. El cálculo basado en la carga sea realiza con un 25 % de granularidad (5 %, 25 %, 50 %, 75 %, 100 %). En la pantalla frontal del radio, se muestra el 50 % de la carga cuando se enciende el

radio y vuelve al indicador de porcentaje de batería normal después de que se completa la sincronización.

Procedimiento:

- 1 Apague el radio.
- 2 Coloque el radio en un cargador aprobado por Motorola Solutions.



El LED del cargador se enciende.



AVISO:

- Si el LED del cargador parpadea en rojo durante la carga, vuelva a insertar el radio.
- Si el cargador detecta la nueva batería IMPRES, comienza automáticamente la inicialización. La inicialización es la primera calibración y el primer reacondicionamiento de una batería IMPRES. Para obtener más información sobre el cargador aprobado por Motorola Solutions, consulte el número de pieza del manual: **MN006348A01** en <https://learning.motorolasolutions.com/>.

- 3 Para retirar el radio del cargador, tire del radio hacia arriba.



AVISO:

- El radio tarda aproximadamente de seis a diez segundos en actualizar la información de la batería una vez que el radio se retira del cargador.
- Para obtener más información, consulte [Información sobre la batería en la página 51](#).

5.7

Encendido y apagado del radio

Encendido del radio

Procedimiento:

Gire la perilla de **encendido/apagado/volumen** hacia la derecha hasta que escuche un clic.

Apagado del radio

Procedimiento:

Gire la perilla de **encendido/apagado/volumen** hacia la izquierda hasta que escuche un clic.

5.8

Sostener el radio mientras transmite audio

Procedimiento:

- 1 Cuando use el audio alto, sostenga el radio en posición vertical, con el micrófono superior a una distancia de entre 5 y 10 cm (de 1,9 a 3,9 pulg.) de la boca.
- 2 Hable al micrófono superior.



AVISO:

No hable hacia la parte inferior ni hacia la parte posterior del radio.

- 3 Escuche a través del altavoz.
- 4 Mantenga la antena a una distancia de 2,5 cm (0,9 pulg.), como mínimo, de la cabeza y el cuerpo.

A continuación, se muestra la forma correcta de sostener el radio mientras transmite audio.



5.9

Ajuste del volumen

Procedimiento:

- 1 Realice una de las siguientes acciones:
 - Para aumentar el volumen, gire la perilla de **encendido/apagado/volumen** hacia la derecha.

- Para bajar el volumen, gire la perilla de **encendido/apagado/volumen** hacia la izquierda.



AVISO:

El radio puede programarse para tener una calibración de volumen mínima cuando el nivel de volumen no puede bajarse más allá del volumen mínimo programado.

El ajuste de las acciones de volumen se aplica al control de volumen de evolución a largo plazo (LTE) y radio móvil terrestre (LMR).

5.10

Extracción de la cubierta protectora del lente de la cámara

Procedimiento:

Levante la película protectora del lente de la cámara.

5.11

Uso del estuche de transporte

Colocación del radio en la funda de transporte

Procedimiento:

- 1 Inserte el radio con la pantalla orientada hacia la funda de transporte.
- 2 Empuje el radio hacia la funda de transporte hasta que encaje en su lugar.

Retiro del radio de la funda de transporte

Procedimiento:

- 1 Presione la pestaña para soltar el radio de la funda de transporte.
- 2 Retire el radio de la funda de transporte.

5.12

Descripción general del teclado en pantalla

Utilice el teclado en orientación vertical u horizontal para ingresar texto alfanumérico en el radio. El teclado admite mayúsculas automáticas y sugerencias de palabras en la función Mensajería.





Tabla 23 :Descripción general del teclado en pantalla

N.º	Nombre	Descripción
1	Retroceso	Para borrar un carácter.
2	Ingresar	Para ir a la siguiente línea.
3	Barra espaciadora.	Presione para insertar un espacio. Presione dos veces para insertar un punto.
4	Mundo	Para cambiar el idioma del teclado.  AVISO: Solo se aplica si el radio tiene más de un idioma.
5	?123	Presione para ingresar números, signos de puntuación o símbolos.
6	Bloqueo de mayúsculas	Presione para escribir en mayúsculas. Presione dos veces para bloquear las mayúsculas.
7	Búsqueda de Google	Presione para realizar una búsqueda en Google con Chrome.
8	Adhesivos	Presione para acceder a los adhesivos.
9	GIF	Presione para acceder a GIF.
10	Portapapeles	Aquí se mostrará automáticamente el texto copiado.

N.º	Nombre	Descripción
11	Configuración	Presione para acceder a la configuración de Gboard.
12	Más	Presione para ver más funciones.
13	Lector de textos	Presione para acceder al Lector de textos.

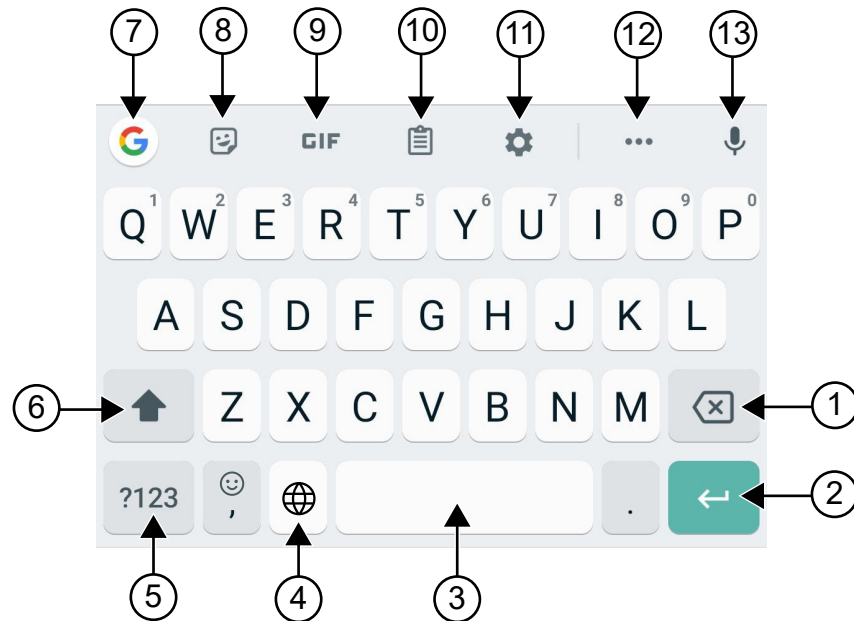



AVISO:



Según la configuración de idioma del radio, puede mantener presionado un carácter para ingresar caracteres alternativos.

5.13

Navegación en la pantalla táctil

Tabla 24 :Acciones de la pantalla táctil

Acción	Resultados
Presionar 	Solo puede presionar para realizar las siguientes acciones: <ul style="list-style-type: none">• Seleccionar elementos en la pantalla• Escribir letras y símbolos con el teclado en pantalla• Presionar los botones de la pantalla
Mantener presionado 	Puede mantener presionado para realizar las siguientes acciones: <ul style="list-style-type: none">• Arrastrar una aplicación en la pantalla de inicio para moverla a una nueva ubicación o eliminarla• Crear un acceso directo de una aplicación en la pantalla de inicio• En un área vacía de la pantalla de inicio, mantener presionado para abrir un menú y seleccionar fondos de pantalla, widgets y ajustes de inicio
Deslizar 	Puede mover el dedo hacia arriba, abajo, a la izquierda o derecha en la pantalla para realizar las siguientes acciones: <ul style="list-style-type: none">• Desbloquear la pantalla• Ver pantallas de inicio adicionales• Ver íconos de aplicaciones adicionales en la ventana del inicializador• Ver más información en la pantalla de una aplicación

Acción	Resultados
<p data-bbox="228 237 618 279">Presione dos veces</p>  An illustration of a hand with the index finger touching a screen. A green circular ripple effect emanates from the point of contact, with three green teardrop shapes above it, indicating a double-tap gesture.	<p data-bbox="618 237 1424 300">Puede presionar dos veces en una página web, un mapa u otra pantalla para acercar y alejar.</p>
<p data-bbox="228 609 618 651">Pellizcar</p>  An illustration of a hand with the thumb and index finger pinching a screen. A green starburst effect emanates from the point of contact, indicating a pinch gesture.	<p data-bbox="618 609 1424 703">En algunas aplicaciones, puede ampliar y reducir la imagen si coloca dos dedos en la pantalla y pellizca (para reducir la imagen) o los separa (para ampliar la imagen).</p>

Capítulo 6

Descripción general de la pantalla de inicio





Tabla 25 :Descripción general de la pantalla de inicio

N.º	Nombre	Descripción
1	Íconos de estado del canal	Proporciona información o estado específico del canal seleccionado.
2	Barra de luces	Refleja el estado de llamada activa del radio.
3	Widget de control del radio	Muestra errores de canal, estados de troncalización, estados de llamada y notificaciones. Permite cambiar la zona y el canal desde la pantalla de inicio.
4	Widget de iniciador de funciones del menú	Muestra las tres funciones principales de prioridad suministradas en RadioCentral™.

N.º	Nombre	Descripción
		Aparece la opción Más  si se proporcionan más de tres funciones prioritarias en RadioCentral.
		La opción Más  contiene todos los demás elementos de menú programados.
5	Carpeta de Google	Una carpeta que mantiene todas las aplicaciones de Google.
6	Barra de búsqueda de Google	Un widget de acceso directo utilizado para realizar una búsqueda en Google con Google Chrome.
7	Botón Atrás	Permite volver a la pantalla anterior o salir de las ventanas de la aplicación.
	Botón de inicio	Permite volver a la pantalla de inicio.
	Botón de descripción general	Permite ver una lista de aplicaciones que están actualmente activas en el radio.
8	Carpeta M-Apps	La carpeta M-Apps contiene las aplicaciones de Motorola Solutions: <ul style="list-style-type: none"> • M-Contacts • M-Dialer • M-Menu • M-Messenger • M-Radio Control • M-Shift Manager
		Si abre otra aplicación, M-Apps se cerrará automáticamente. Si presiona la tecla Descripción general, M-Apps no aparece en Descripción general.
9	Google Play	Google Play es su opción de entretenimiento libre.
10	Cámara	Permite tomar fotos y grabar videos.
11	Reversión del canal de inicio	Permite volver al canal de inicio o al grupo de conversación.
12	Configuración rápida del radio	Permite alternar rápidamente la configuración de comunicación del radio. Los ajustes son específicos del canal.
13	Barra de estado	Los íconos de estado aparecen en la barra de estado para indicar el estado del dispositivo y las notificaciones de funciones.

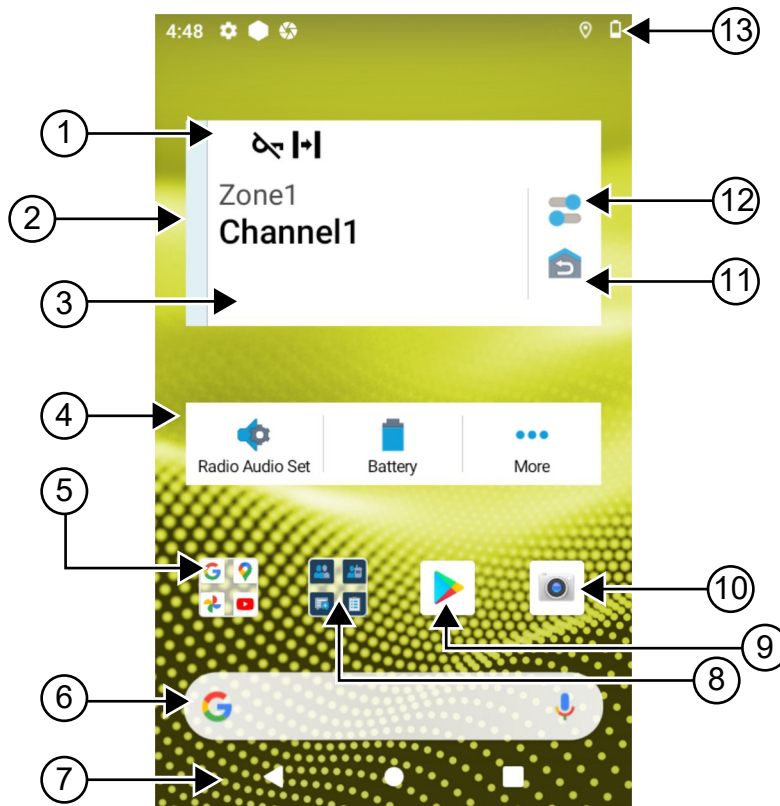
6.1

Widget de administrador de turno

En el widget de administrador de turno se muestra el estado del radio con el ID de inicio de sesión. Este widget permite enviar el estado de funcionamiento directamente desde la pantalla de inicio.

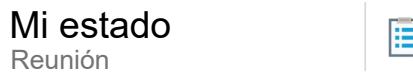
Figura 1 : Widget de administrador de turno

Puede iniciar sesión o cerrar sesión con su ID de inicio de sesión y ver el estado en el widget. El estado solo está disponible cuando su canal actual utiliza sistemas Capacity Max con la lista de estado asignada. Cuando el inicio de sesión es exitoso, en la primera línea del widget se muestra el alias o ID del usuario, mientras que en la segunda línea del widget se muestra el estado actual del usuario.



Cuando el inicio de sesión seguro está habilitado, el ID o alias de inicio de sesión del usuario no está visible en el widget por motivos de seguridad.

6.1.1**Función de inicio de sesión del usuario**

Puede iniciar sesión en el radio con el ID de inicio de sesión y enviar el estado a los contactos requeridos.

Si el usuario actual no es usted, puede cerrar la sesión de la cuenta e iniciar sesión en con su propio ID de inicio de sesión.

6.1.1.1**Inicio de sesión en el Servicio de registro automático****Procedimiento:**

- 1 Presione **Inicializador del administrador de turno**  → **Inicio de sesión de usuario.**
- 2 Realice una de las siguientes acciones:
 - Para iniciar sesión con un ID existente, presione su ID.
 - Para iniciar sesión con un ID nuevo, presione **Iniciar sesión con ID nuevo** → *<ID de inicio de sesión de usuario preferido>*  **Listo.**
- 3 Mientras el inicio de sesión está en curso, presione **Ocultar**.

Cuando se completa el inicio de sesión, se muestra un mensaje que indica *Inicio de sesión correcto* y en el **Widget del administrador de turno** se muestra el ID de inicio de sesión.

Si el inicio de sesión seguro está habilitado, el ID de inicio de sesión no está visible en el widget por motivos de seguridad.

6.1.1.2**Cierre de sesión en el Servicio de registro automático****Procedimiento:**

- 1 Presione **Inicializador del administrador de turno**  → *<ID de usuario>* → **Sí.**
- 2 Realice una de las siguientes acciones:
 - Para borrar los datos privados, presione **Sí.**
 - Para mantener sus datos privados, presione **No.**

6.1.2

Administración del estado de funcionamiento

Procedimiento:

- 1 Presione **Inicializador del administrador de turno** .
- 2 Seleccione el estado Disponible.

En la pantalla se muestra *Enviando estado*.

Cuando se recibe la confirmación, en la pantalla se muestra *Confirmar recepción*, y el estado en el widget de administrador de turno se actualiza.

Cuando el estado es denegado desde el sistema, en las pantallas se muestra *Estado denegado* y el último estado confirmado permanece en el widget del administrador de turno.

**AVISO:**



Cuando se deniegue el estado, presione **Reintentar** en la pantalla *Estado denegado* o **Cerrar** para salir.

6.1.3

Enviando estado

Procedimiento:

Realice una de las siguientes acciones:

Opción	Acciones
Envío de estado a un contacto	<ol style="list-style-type: none"> a Presione el Inicializador del administrador de turno  → Mi estado → <i><estado requerido></i> → <i><contacto requerido></i>.
Envío de estado a través de M-Contacts	<ol style="list-style-type: none"> a En el menú, presione M-Contacts . b Presione el <i><contacto requerido></i> → Estado → <i><estado requerido></i>.
Envío de estado a través de M-Dialer	<ol style="list-style-type: none"> a En el menú, presione M-Dialer . b Ingrese los <i><números requeridos></i> y seleccione Más opciones **** → Estado → Cerrar. c Presione Estado → <i><estado requerido></i>.

6.2

Indicadores de estado

Los indicadores de estado explican los íconos y los indicadores LED que se utilizan en el radio.













6.2.1

Íconos de estado

Estos íconos aparecen en la barra de estado para proporcionar información o indicar el estado específico del dispositivo.

**AVISO:**

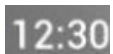
Si los siguientes íconos no están visibles en el radio, habilítelos desde la Configuración  del radio.





Ícono	Nombre	Descripción
 (Pantalla frontal)  (Pantalla superior)	Batería	Indica el nivel de batería restante del radio. El ícono parpadea cuando el nivel de la batería baja a un 10 % o menos.
	Bluetooth encendido	Fijo: el Bluetooth está encendido y listo para establecer una conexión por Bluetooth. Invertido: el Bluetooth está conectado a un dispositivo Bluetooth externo.
	Ubicación	La ubicación está activada y la señal está disponible.
	Sin tarjeta SIM	No se insertó ni se detectó la tarjeta SIM.
 para 	Intensidad de la red LTE	El radio está conectado a una red LTE. La cantidad de barras representa la intensidad de la señal de la red LTE.
	Sin servicio LTE	El radio no está conectado a una red LTE.
	Datos desactivados	El radio está conectado a una red LTE, pero los datos están desactivados.
	Notificación (solo pantalla superior)	El radio recibe una notificación de una actividad o un evento.
	Tiempo	Indica la hora actual.
	Wi-Fi	El radio está conectado a una red Wi-Fi. La cantidad de barras que se muestra representa la intensidad de la señal Wi-Fi.

6.2.2

Íconos de widgets de control del radio

Estos íconos aparecen en el widget de control del radio para proporcionar información o indicar el estado de las funciones específicas del LMR.

Ícono	Nombre	Descripción
	Alta prioridad de llamada	Permite que el sistema cambie una de las llamadas salientes sin prioridad y que inicie la llamada solicitada de alta prioridad cuando todos los canales estén ocupados.
	Asignación de número de grupo dinámico (DGNA)	Permite que la consola asigne y elimine un nuevo grupo de conversación del radio de forma inalámbrica.
	Directo	El radio está configurado para una comunicación directa de radio a radio en funcionamiento convencional.
	Datos de alto volumen	El radio está recibiendo grandes volúmenes de datos y el canal está ocupado.
	Monitoreo	Se está monitoreando el canal seleccionado en un funcionamiento convencional.
	Nivel de potencia	Apagado: el radio está configurado en potencia alta. Encendido: el radio está configurado en potencia baja.
	Inhibición de respuesta	Evita que el radio responda a cualquier transmisión entrante.
	Recepción	El radio está recibiendo una llamada o datos.
	Indicador de intensidad de la señal recibida (RSSI)	La cantidad de barras representa la intensidad de la señal recibida del sitio actual en el modo de troncalización y convencional.
	Roaming	La función de roaming de sitio está activada.
	Inhibición de transmisión	El radio está bloqueando todas las transmisiones.
	Rastreo	El radio está explorando una lista de rastreo.
	Prioridad de rastreo 1 o prioridad de rastreo 2	Punto intermitente: el radio está en prioridad de rastreo 1. Punto fijo: el radio está en prioridad de rastreo 2.

Ícono	Nombre	Descripción
	Encriptación	Intermitente: el radio recibe una llamada de voz encriptada. Fijo: el radio opera en un canal seguro.
	Frecuencia compartida	El radio está bloqueado, lo que permite compartir el canal de control.
	Transmisión	El radio está transmitiendo una llamada o datos.
	Desencriptación	El radio opera en un canal no seguro.
	Transmisión operada por voz (VOX)	Permite iniciar llamadas de manos libres activadas por voz en un canal programado.

6.2.3

Indicadores LED

El LED indica los tipos de comportamientos del radio.





Comportamiento del LED	Descripción
Rojo intermitente	El radio está transmitiendo con un estado de batería bajo o indica que la batería no coincide.
Rojo intermitente doble	El radio está recibiendo una transmisión de emergencia.
Rojo intermitente rápido	El radio no pudo realizar la autocomprobación durante el encendido y está fuera de rango.
Luz verde	El radio está encendiéndose y está transmitiendo.
Verde intermitente	El firmware del radio se actualizó correctamente.
Verde intermitente doble	El radio está recibiendo una llamada con privacidad activada o datos.
Amarillo fijo	El radio está ingresando al estado Monitor permanente.
Amarillo intermitente	El radio está realizando un rastreo.
Amarillo intermitente rápido	El radio está recibiendo una alerta de llamada.

6.2.4

Indicadores de la luz de fondo

La luz de fondo de la pantalla superior indica los tipos de comportamientos del radio. Puede configurar los ajustes del temporizador de luz de fondo a su hora preferida o desactivarlo.

Comportamiento de la luz de fondo	Descripción
Blanco	Cuando el radio recibe actividad inalámbrica o una entrada del usuario, como girar la perilla de

Comportamiento de la luz de fondo	Descripción
	<p>selección de canal y después de presionar el botón PTT o el botón lateral.</p>
<p>Naranja</p> 	<p>Cuando el radio se inicia o recibe una llamada o alarma de emergencia.</p>
<p>Rojo</p> 	<p>Cuando el radio está en las siguientes alertas críticas:</p> <ul style="list-style-type: none"> • Batería baja • Fuera de rango • No se puede establecer una conexión completa con el sistema. • No se puede autenticar ni registrar en el sistema. • Se perdió la señal GPS o la función de GPS falla.
<p>Verde</p> 	<p>Cuando el radio recibe las siguientes llamadas:</p> <ul style="list-style-type: none"> • Llamada privada • Alerta de llamada • Llamada selectiva • Ingreso a la geocerca

6.2.5

Indicadores de la barra de luces

El indicador de la barra de luces señala el estado de la llamada activa del radio.

Color	Estado de la llamada
Azul claro	Abierta/en espera

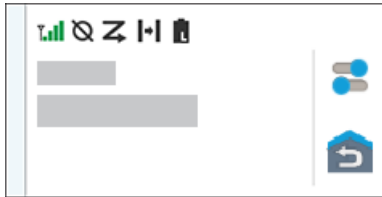
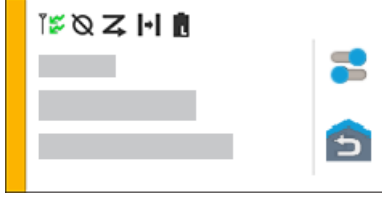
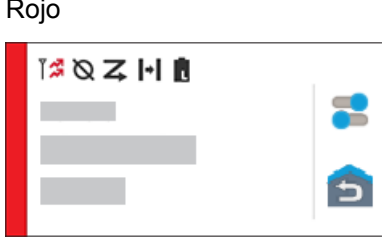
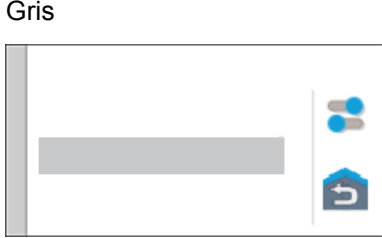
Color	Estado de la llamada
	Recibiendo llamada
	Recibiendo llamada
	Transmitiendo llamada
	No programado

Capítulo 7

Configuración general del radio

En esta sección se explica la configuración general que se puede ajustar en el radio.

7.1

Acceso a la configuración del radio

Procedimiento:

- 1 Para seleccionar la configuración del radio, realice una de las siguientes acciones:
 - En la pantalla principal, deslice hacia arriba.
 - Deslice el panel de notificaciones hacia abajo.
- 2 Presione **Configuración** .

7.2

Creación de la configuración del radio como acceso directo en la pantalla de inicio

Procedimiento:

- 1 Busque **Configuración** .
- 2 Mantenga presionado y arrastre **Configuración**  a la pantalla de inicio.

7.3

Ajuste de brillo de la pantalla

Procedimiento:

Deslice el panel de notificaciones hacia abajo y realice una de las siguientes acciones:



- Para establecer un nivel de brillo personalizado, arrastre el **Deslizador de brillo**.
- Para ajustar automáticamente el brillo de la pantalla según las condiciones de iluminación, presione **Brillo automático**.

7.4

Activación o desactivación del tema oscuro

Procedimiento:

Realice una de las siguientes acciones:

- Deslice el panel de notificaciones hacia abajo y presione **Tema oscuro** .
- En **Configuración** , presione **Pantalla**→**Tema oscuro**.

7.5

Programación del reloj

Procedimiento:

- 1 En **Configuración** , presione **Reloj**.
- 2 Realice una de las siguientes acciones:

Opción	Acciones
Activación y desactivación del formato de 24 horas	Presione Usar formato de 24 horas .
Activación y desactivación de la zona horaria automática	Presione Establecer automáticamente .
Seleccionar la zona horaria manualmente	<ol style="list-style-type: none">a Desactive la opción Establecer automáticamente.b Presione Seleccionar zona horaria.

7.6

Configuración del temporizador de la pantalla frontal

Esta configuración determina el período antes de que la pantalla frontal se atenúe y se apague debido a la inactividad.

Procedimiento:

En **Configuración** , presione **Pantalla**→**Temporizador de pantalla frontal**→<período requerido>.

7.7

Bloqueo de pantalla

Puede configurar la pantalla del radio para que se bloquee automáticamente mediante la especificación de un patrón, un PIN o una contraseña a fin de mantener sus datos seguros.



IMPORTANTE:

Si la opción de bloqueo de pantalla del radio se establece en **Ninguna** o **Deslizar**, los datos no estarán seguros y cualquier persona podrá acceder a ellos.

Cuando el radio está encendido, puede bloquear el radio presionando el botón **Suspensión/activación de pantalla**, y desbloquear con un patrón, un PIN o una contraseña.

Si no especificó un patrón, un PIN o una contraseña, también puede desbloquear el radio deslizando la pantalla hacia arriba o solo presionando el botón **Suspensión/activación de pantalla** si no se configuró la opción de bloqueo.

Cuando el radio está bloqueado, puede recibir una señal de red móvil, llamadas telefónicas, notificaciones de nuevos mensajes, llamadas perdidas y próximas citas, que aún están disponibles.

También puede configurar el radio para que se bloquee automáticamente después de un tiempo especificado.

7.7.1

Desbloqueo de la pantalla

Procedimiento:

- 1 Presione el botón **Suspensión/activación de pantalla**.
- 2 Deslice hacia arriba en la pantalla de inicio.
- 3 Realice una de las siguientes acciones:

Opción	Acciones
Desbloqueo de la pantalla con un patrón	Dibuje el patrón especificado en la pantalla con el dedo.
Desbloquear la pantalla con un PIN o una contraseña	<ol style="list-style-type: none">a Ingrese un PIN o una contraseña.b Presione Guardar .

7.8

Configuración de idiomas

Procedimiento:

En **Configuración** , presione **Idiomas**→<*idiomas requeridos*>.

Si el idioma seleccionado no es compatible con la configuración de radio móvil terrestre (LMR), el idioma seleccionado volverá al inglés siempre que el radio funcione en la configuración de LMR.

7.9

Configuración de audio

En esta sección, se proporciona información sobre la configuración de audio para el sistema de evolución a largo plazo (LTE) y radio móvil terrestre (LMR).

Si hay audio simultáneo proveniente del sistema LTE y LMR, el radio prioriza el audio del sistema LMR.

Según la configuración de audio del radio cuando se utiliza un micrófono, el audio de LTE puede estar en silencio.

7.9.1

Activación o desactivación del modo No molestar

La opción No molestar permite silenciar recordatorios, alarmas, eventos, mensajes y llamadas.

Activar Modo No molestar

Procedimiento:

Realice una de las siguientes acciones:

- Deslice hacia abajo el panel de notificaciones y presione **No molestar**.
- En **Configuración** , presione **Sonido**→**No molestar**→**Activar ahora**.

Desactivar Modo No molestar

Procedimiento:

Realice una de las siguientes acciones:

- Deslice hacia abajo el panel de notificaciones y presione **No molestar**.
- En **Configuración** , presione **Sonido**→**No molestar**→**Desactivar ahora**.

7.9.1.1

Configuración de No molestar

Procedimiento:

- 1 En **Configuración** , presione **Sonido**→**No molestar**.
- 2 Realice una de las siguientes acciones:



Opción	Acciones
Configuración de excepciones del modo No molestar para las llamadas	<ol style="list-style-type: none"> a Presione Llamadas. b Establezca la excepción para las siguientes opciones: <ul style="list-style-type: none"> • Permitir llamada • Llamadas importantes • Permitir emisores repetidos
Configuración de excepciones del modo No molestar para los mensajes	<ol style="list-style-type: none"> a Presione SMS, MMS y aplicaciones de mensajes. b Presione Permitir mensajes.
Configuración de excepciones del modo No molestar para otras funciones	<ol style="list-style-type: none"> a Presione Ver todas las excepciones. b Establezca la excepción para las siguientes opciones: <ul style="list-style-type: none"> • Permitir alarmas • Reproducir sonidos multimedia • Permitir sonidos táctiles • Permitir recordatorios • Permitir eventos
Configuración de restricciones para las notificaciones	<ol style="list-style-type: none"> a Presione Restringir notificaciones. b Establezca la restricción para las siguientes opciones: <ul style="list-style-type: none"> • Sin sonido en las notificaciones • Sin imágenes ni sonidos de notificaciones • Personalizado
Configuración de la duración predeterminada para el modo No molestar	<ol style="list-style-type: none"> a Presione Duración predeterminada. b Realice una de estas acciones:

Opción	Acciones
	<ul style="list-style-type: none">• Presione Hasta que se desactive.• Presione y edite la <i><duración requerida></i>.• Presione Preguntar cada vez.

7.9.2

Acceso a la configuración de audio del radio



Procedimiento:

- 1 Realice una de las siguientes acciones:
 - En el widget del iniciador de funciones del menú, presione **Más**  → **Configuración de audio del radio**.
 - En **Configuración** , presione **Sonido** → **Configuración de audio del radio**.
- 2 Para cambiar la configuración de audio del radio, seleccione las siguientes opciones:
 - **Preferencias de audio**
 - Valor predeterminado
 - Nivel 1
 - Nivel 2
 - Nivel 3
 - Aumento de agudos
 - Aumento medio
 - Aumento de bajos
 - **Supresor de ruido**
 - Desactivado
 - Básico
 - Automático mejorado (predeterminado)
 - **Supresor de AF**
 - **Audio inteligente**
 - **AGC del micrófono**

7.9.2.1

Configuración de preferencia de audio

Procedimiento:

- 1 Realice una de las siguientes acciones:
 - En el widget de control del radio, presione **Configuración rápida del radio**  → **Preferencia de audio**.
 - En el widget del iniciador de funciones del menú, presione **Más**  → **Preferencia de audio**.

2 Realice una de las siguientes acciones:

- Para desactivar la preferencia de audio seleccionada anteriormente y volver a la configuración predeterminada de fábrica, presione **Configuración predeterminada**.
- Para perfiles de audio que compensan la pérdida auditiva inducida por ruido en adultos mayores de 40 años, presione **Nivel 1**, **Nivel 2** o **Nivel 3**.
- Si prefiere perfiles de audio con sonidos más metálicos, más nasales o más profundos, presione **Aumento de agudos**, **Aumento medio** o **Aumento de bajos**.

7.10

Modo avión

El modo avión desactiva la capacidad del radio para comunicarse a través de la transmisión de señales de radiofrecuencia. Cuando el modo avión está habilitado, las conexiones Bluetooth y Wi-Fi se desactivan automáticamente.



AVISO:

Puede activar manualmente las conexiones Bluetooth, GPS y Wi-Fi durante el modo avión.

Cuando está en el modo avión, ocurren los siguientes eventos:

- La inhibición de transmisión se activa automáticamente.
- Para Capacity Max, el transmisor y el receptor están desactivados.
- Para los sistemas que no son Capacity Max, solo el transmisor está desactivado.

Encontrará las siguientes situaciones:

- No puede recibir mensajes ni llamadas PTT.
- No puede recibir alertas de otras personas.

7.10.1

Ingresar al Modo avión

Procedimiento:

Realice una de las siguientes acciones:

- Deslice el panel de notificaciones hacia abajo y presione **Modo avión**.
- En **Configuración** , presione **Red e Internet**→**Modo avión**→**Activado**.

Aparece el ícono de **modo avión** en la barra de **Estado** del radio.

Para Capacity Max, aparece un mensaje de diálogo informativo en el radio.

7.11

Degradación del USB

Cuando el radio está conectado a otro dispositivo mediante un cable USB, las actividades de recepción y transmisión se desactivan.

Encontrará las siguientes situaciones:

- Solo puede controlar el volumen con la perilla de **Volumen**.
- No puede presionar el botón **PTT**.
- No puede presionar el **Widget del iniciador de funciones del menú**.

Para el sistema Capacity Max, si habilita el modo avión y desactiva la cancelación de detección USB, el radio muestra las siguientes indicaciones:

- Modo avión y cuadros de diálogo informativos de cancelación de detección USB.
- Ícono de modo avión.

7.12



Batería

7.12.1

Visualización de la información de la batería IMPRES 2

Procedimiento:

Realice una de las siguientes acciones:

- En **Configuración** , presione **Batería**→**Información de batería IMPRES**.
- En el widget del iniciador de funciones del menú, presione **Más**  →**Información de la batería**.

Aparecen las condiciones de la batería en el radio. Para obtener más información, consulte *Información sobre la batería*.

7.12.1.1

Información sobre la batería

En la información de la batería se muestra el estado actual de la batería. Según las condiciones de la batería, aparece la siguiente información en el radio.

Estado de la batería	Pantalla de información del radio
Buen estado	<ul style="list-style-type: none"> • Capacidad restante • Primer uso • Vida útil del servicio • Número de kit
El radio se inserta en el cargador durante el estado ENCENDIDO	Es necesario volver a reacondicionar la batería
Es necesario volver a reacondicionar la batería	
Batería incorrecta	<ul style="list-style-type: none"> • En la pantalla superior se muestra BATERÍA INCORRECTA. • En la información de la batería IMPRES se muestra Batería incorrecta. • En la pantalla se muestra una notificación de Batería incorrecta. • Cuando se enciende el radio, en la pantalla se muestra el cuadro de diálogo Batería incorrecta.
El radio está encendido en el cargador	Batería desconocida:
Desconocido	

7.12.2

Configuración del ahorro de batería

Procedimiento:

- 1 En **Configuración** , presione **Batería**→**Ahorro de batería**.
- 2 Realice una de las siguientes acciones:

Opción	Acciones
Configuración de un programa para el ahorro de batería	a Presione Establecer un programa . b Configure el <tiempo requerido>.
Desactivación del ahorro automático de batería cuando está completamente cargado	Presione Desactivar cuando esté completamente cargado .
Activación manual del ahorro de batería	Presione ACTIVAR AHORA .
Desactivación manual del ahorro de batería	Presione DESACTIVAR AHORA .

7.12.3

Activación y desactivación del porcentaje de batería

Activación del porcentaje de batería

Procedimiento:

En **Configuración** , presione **Batería**→**Activado**.

En la pantalla frontal del radio se muestra el porcentaje actual de la batería.

Desactivación del porcentaje de batería

Procedimiento:

En **Configuración** , presione **Batería**→**Desactivar**.

El porcentaje actual de la batería en la pantalla frontal del radio desaparece.

Capítulo 8

Acerca del dispositivo

Puede ver los detalles de su dispositivo y acceder a **Opciones avanzadas del radio** para obtener más información.

Puede ver los siguientes detalles en **Acerca del dispositivo**:

- Nombre de dispositivo
- Número de teléfono (ranura SIM 1)
- Número de teléfono (ranura SIM 2)
- **Opciones avanzadas del radio**

A continuación, se describe la información disponible en **Opciones avanzadas del radio**.

Tabla 26 :Información avanzada del radio

Información avanzada del radio	Descripción
Certificados	Proporciona información sobre los certificados disponibles en el radio.
Estado de la Internet de las cosas (IoT)	Proporciona el estado de la conexión de IoT.
Información de radio	Proporciona la siguiente información sobre el radio: <ul style="list-style-type: none"> • Alias del radio • ID del radio • Versión de software • ESN-AP • Versión del codeplug
Etiqueta reglamentaria	Proporciona información sobre la etiqueta reglamentaria del radio.
Mapa de control	Proporciona la siguiente información sobre los botones o las perillas del radio: <ul style="list-style-type: none"> • Botón lateral 1 • Botón lateral 2 • Botón lateral 3 • Botón naranja • Perilla giratoria 1 • Perilla giratoria 2

8.1

Acceso a la guía de referencia rápida en línea

Procedimiento:



En **Configuración** , presione **Acerca del dispositivo**→**Guía de referencia rápida**.

8.2

Acceso a las opciones avanzadas del radio

Procedimiento:

Realice una de las siguientes acciones:



- En el widget del iniciador de funciones del menú, presione **Más**  →**Información**.
- En **Configuración** , presione **Acerca del dispositivo**→**Opciones avanzadas del radio**.

8.2.1

Acceso a la etiqueta reglamentaria

Procedimiento:

1 Realice una de las siguientes acciones:

- En el widget del iniciador de funciones del menú, presione **Más**  →**Información**.
- En **Configuración** , presione **Acerca del dispositivo**→**Opciones avanzadas del radio**.

2 Seleccione **Etiqueta reglamentaria**.

Capítulo 9

Conectividad

Puede conectar el radio a otros dispositivos, accesorios o redes a través de diferentes tipos de conectividad.

9.1

LTE

La evolución a largo plazo (LTE) es para extender la cobertura de datos del radio cuando la conexión Wi-Fi no está disponible.

La tarjeta eSIM LTE está instalada en el radio en la fábrica de Motorola Solutions y está bloqueada para el radio específico, por lo que no puede funcionar en ningún otro radio o dispositivo. La tarjeta eSIM se encuentra en una ranura del chasis posterior.

No quite la tarjeta eSIM, incluso si la LTE no está activa o en uso.

Las siguientes bandas están disponibles según las regiones:

Tabla 27 :Bandas disponibles según las regiones

Región	Tipo de bandas	Bandas disponibles
Grupo de América del Norte (NAG)	LTE	B2, B4, B5, B7, B12, B13, B14, B17, B30, B48
	3G	No disponible
Internacional	LTE	1, 2, 3, 4, 5, 7, 8, 20, 28, 38, 39, 40, 41
	3G	1, 2, 4, 5, 8



AVISO:

Comuníquese con su distribuidor o administrador para conocer la disponibilidad de eSIM.

9.2

Funcionamiento de Wi-Fi

Wi-Fi® es una marca comercial registrada de Wi-Fi Alliance®. Puede configurar y conectar una red Wi-Fi para actualizar el firmware del radio, codeplug y recursos como el paquete de idioma y el anuncio de voz.

El radio es compatible con las redes Wi-Fi mejorado abierto, WEP, WPA/WPA2/WPA3 personal y WPA/WPA2/WPA3 empresarial.

Wi-Fi mejorado abierto

Un nuevo estándar de seguridad WPA para redes públicas que proporciona encryption y privacidad en redes abiertas no protegidas por contraseña en áreas como cafeterías, hoteles y aeropuertos.

Red Wi-Fi WEP/WPA/WPA2/WPA3 personal

Utiliza una clave/contraseña precompartida basada en autenticación. La clave/contraseña precompartida se puede ingresar usando el menú o MDM.

Red Wi-Fi WPA/WPA2/WPA3 empresarial

Se diseñó para redes empresariales y requiere un servidor de autenticación RADIUS. El radio debe estar preconfigurado con un certificado si se implementa la autenticación basada en certificados y se requiere la verificación del certificado del cliente.

9.2.1

Encendido o apagado de Wi-Fi

Activación de Wi-Fi

Procedimiento:

Realice una de las siguientes acciones:

- Deslice el panel de notificaciones hacia abajo y presione **Wi-Fi**.
- En **Configuración** , presione **Red e Internet**→**Wi-Fi**→**Activado**.

Aparece una lista de redes disponibles en el radio.

Desactivación de Wi-Fi

Procedimiento:

Realice una de las siguientes acciones:



- Deslice el panel de notificaciones hacia abajo y presione **Wi-Fi**.
- En **Configuración** , presione **Red e Internet**→**Wi-Fi**→**Desactivado**.

9.2.2

Acceso a la red

Procedimiento:

- 1 En **Configuración** , presione **Red e Internet**→**Wi-Fi**.
- 2 Realice una de las siguientes acciones:

Opción	Acción
Conexión a la red	Presione <i><red requerida></i> → <i><contraseña></i> .
Adición de una nueva red	<p>a Presione Agregar red→<i><SSID requerido></i>→<i><tipo de seguridad requerido></i>.</p> <p>b Para establecer la configuración de red, presione y expanda Opciones avanzadas y realice los ajustes correspondientes.</p> <p>c Presione Guardar.</p>
Edición de una red	<p>a Presione la <i><red requerida></i>→Configuración </p> <p>→Editar  →<i><modificar la red></i>→Guardar.</p>
Olvidar una red	Presione la <i><red requerida></i> → Olvidar .
Instalación del certificado de Wi-Fi empresarial	Presione Opciones avanzadas → Instalar certificación de red .

9.3

misión crítica

Esta función permite que el radio se conecte a cualquier dispositivo Bluetooth mediante una conexión Bluetooth.

El radio admite conexiones Bluetooth a auriculares comerciales disponibles en el mercado (COTS) con perfiles HSP, así como accesorios GATT MSI BLE como WM500 Corona RSM y auriculares PTT EP910w. No se admiten conexiones simultáneas a auriculares Bluetooth.

La tecnología Bluetooth funciona dentro de un rango de 10 m (32 pies) desde la línea de visión. La función de Bluetooth del radio tiene una potencia típica de 4 dBm.

Es una ruta sin obstrucciones entre el radio y el dispositivo compatible con Bluetooth. Para un alto grado de confiabilidad, Motorola Solutions recomienda no separar el radio y el dispositivo con Bluetooth.

Si la calidad de la voz y del tono se distorsiona o no es clara, ubique el radio y el dispositivo con Bluetooth cerca el uno del otro para restablecer la recepción clara del audio.

9.3.1

Activación o desactivación el modo Bluetooth

Activación del modo Bluetooth

Procedimiento:

Realice una de las siguientes acciones:

- Deslice el panel de notificaciones hacia abajo y presione **Bluetooth**.
- En **Configuración** , presione **Conectar dispositivos**→**Preferencias de conexión**→**Bluetooth**→**Activado**.

Activar o desactivar el modo Bluetooth

Procedimiento:

Realice una de las siguientes acciones:

- Deslice el panel de notificaciones hacia abajo y presione **Bluetooth**.
- En **Configuración** , presione **Conectar dispositivos**→**Preferencias de conexión**→**Bluetooth**→**Desactivado**.

9.3.2

Conexión a dispositivos Bluetooth

Procedimiento:

- 1 En **Configuración** , presione **Conectar dispositivos**→**Preferencias de conexión**→**Bluetooth**→**Activado**.

El radio comienza a buscar dispositivos cercanos.

- 2 Realice una de las siguientes acciones:

- Para conectarse a un dispositivo existente, presione el **<dispositivo requerido>**→**Conectar**.

- Para conectarse a un nuevo dispositivo, presione **Emparejar nuevo dispositivo**→<dispositivo requerido>→**Conectar**.



AVISO:

Si la función de PIN de emparejamiento de Bluetooth está habilitada, verifique que los códigos sean correctos antes de comenzar el emparejamiento.

9.3.3

Desconexión de dispositivos Bluetooth

Procedimiento:

En **Configuración** , presione **Dispositivos conectados**→**Preferencias de conexión**→**Bluetooth**→<dispositivo requerido>→**Desconectar**.

9.3.4

Visualización de detalles de dispositivos

Procedimiento:

En **Configuración** , presione **Dispositivos conectados**→<dispositivo requerido>→**Ver detalles**.

9.3.5

Edición del nombre de dispositivos

Procedimiento:

En **Configuración** , presione **Dispositivos conectados**→<dispositivo requerido>→**Editar nombre**→<Nuevo nombre>.

La pantalla muestra Nombre del dispositivo guardado.

9.3.6

Eliminación de un nombre de dispositivo

Procedimiento:

En **Configuración** , presione **Dispositivos conectados**→<dispositivo requerido>→**Eliminar**.

La pantalla muestra Dispositivo eliminado.

9.3.7

Perfiles de Bluetooth

El radio es compatible con una amplia gama de servicios Bluetooth.

Tabla 28 :Perfiles de Bluetooth

Perfil	Descripción
Red telefónica a redes (DUN)	Proporciona acceso a Internet y a otros servicios de acceso telefónico a través de Bluetooth.

Perfil	Descripción
Perfil de acceso genérico (GAP)	Con este perfil se define la forma en la cual los dispositivos habilitados para Bluetooth pueden estar disponibles y el modo en que dos dispositivos pueden comunicarse directamente entre sí.
Perfil de atributo general (GATT)	Permite la detección de perfil y la descripción de servicios para el protocolo Bluetooth de baja energía.
Perfil de auriculares (HSP)	Proporciona compatibilidad para que los auriculares Bluetooth se puedan utilizar con teléfonos móviles con capacidad para llamar, responder una llamada, colgar y ajustar el volumen.
Perfil de carga de objetos (OPP)	Permite que el dispositivo envíe objetos como imágenes a través de Bluetooth.
Red de área personal (PAN)	Permite que el dispositivo comparta la conexión de Internet con otro dispositivo (por ejemplo, una computadora portátil) y acceda a Internet compartido por otro dispositivo (por ejemplo, un teléfono compatible con Bluetooth).

Capítulo 10

Funcionamiento básico del radio

En esta sección se explica el funcionamiento básico que se puede realizar en el radio.

10.1

Responder notificaciones

Procedimiento:

- 1 Deslice el panel de notificaciones hacia abajo y realice una de las siguientes acciones:
 - Para responder una notificación, presione el mensaje de acción asignado.
 - Para borrar todas las notificaciones, presione **Borrar todo**.



AVISO:

No podrá ver las notificaciones una vez que se hayan borrado.

- 2 Para salir del panel de notificaciones, deslice hacia arriba.

10.2

Administración de widgets de la pantalla de inicio



AVISO:

La pantalla principal admite hasta dos widgets por pantalla solamente.

Procedimiento:

Realice una de las siguientes acciones:

Opción	Acciones
Adición de widgets a la pantalla de inicio	<ol style="list-style-type: none">a Mantenga presionado un espacio vacío en la pantalla principal.b Presione Widgets.c Mantenga presionado el <i><widget requerido></i>.d Arrastre el <i><widget requerido></i> a la <i><ubicación apropiada></i>.
Movimiento de widgets dentro de la pantalla principal	<ol style="list-style-type: none">a Mantenga presionado el <i><widget requerido></i>.b Arrastre el <i><widget requerido></i> a la <i><ubicación apropiada></i>.
Movimiento de widgets a la siguiente pantalla	<ol style="list-style-type: none">a Mantenga presionado el <i><widget requerido></i>.b Arrastre el <i><widget requerido></i> a la derecha de la pantalla.

Opción	Acciones
	c Suelte el <i><widget requerido></i> en la <i><ubicación adecuada></i> .
Eliminación de widgets desde la pantalla de inicio	a Mantenga presionado el <i><widget requerido></i> . b Presione Eliminar .

10.3

Selecciones de zonas y canales

Una zona es un grupo de canales. Puede programar cada canal con diferentes funciones que admiten diferentes grupos de usuarios.

Para explorar más sobre la zona y el canal, haga clic en el contenido a continuación.

Tabla 29 :Cantidad de zonas y canales compatibles

Zonas	Canales	Canales por zona
250	1000	160

Si hay un error de canal, aparecen los siguientes mensajes de error en el widget de control del radio.

Tabla 30 :Mensajes de error del canal



Tipo	Descripción
No programado	El modo se configuró en un canal no programado.
Falla 001	El canal seleccionado se asignó a una banda de frecuencia incorrecta.

10.3.1

Selección de una zona

Procedimiento:

Realice una de las siguientes acciones:

- Para seleccionar una zona, presione **Widget de control del radio**→**Zona actual**→*<zona requerida>*→*<canal requerido>*.
- Para seleccionar una zona de la pestaña Reciente, presione **Widget de control del radio**→**Reciente**→*<zona y canal requeridos>*.
- Para buscar una zona, **Más**  →**Buscar canal**  →*<zona requerida>*→*<canal requerido>*



10.3.2

Selección de canal

Procedimiento:

Realice una de las siguientes acciones:

- Para seleccionar un canal, presione **Widget de control del radio**→<canal requerido>.
- Para seleccionar un canal de la pestaña Reciente, presione **Widget de control del radio**→**Reciente**→<zona y canal requeridos>.

- Para buscar un canal, presione **Más**  →**Buscar canal**  →<canal requerido>.
- Para seleccionar un canal con la perilla de **Selección de canal**, gire la perilla de **Selección de canal** a la posición deseada.

10.3.2.1

Mensajes de error del canal

Si hay un error de canal, aparecen los siguientes mensajes de error en el widget de control del radio.

Tipo	Descripción
No programado	El modo se configuró en un canal no programado.
Falla 001	El canal seleccionado se asignó a una banda de frecuencia incorrecta.

10.4

Transmisión directa

Esta función le permite seguir comunicándose cuando el repetidor no esté funcionando o cuando el radio esté fuera del alcance del repetidor, pero dentro del alcance de conversación de otros radios.



La configuración de la comunicación directa se mantiene aun después de apagar el radio.

10.4.1

Cambio entre los modos de repetidor y de transmisión directa

Procedimiento:

Realice una de las siguientes acciones:

- En el widget de control del radio, presione **Configuración rápida del radio**  →**Repetidor o transmisión directa**.
- En el widget del iniciador de funciones del menú, presione **Más**  →**Repetidor o transmisión directa**.
- Presione el botón programado **Repetidor o transmisión directa**.

10.5

Nivel de potencia

Esta función permite reducir el nivel de la potencia de transmisión para un caso específico que requiere un nivel de potencia inferior.

El nivel reducido de potencia transmitida no afecta el rendimiento de la recepción del radio ni disminuye la funcionalidad de datos del radio.

El nivel de potencia bajo permite una distancia de transmisión más corta y ayuda a ahorrar energía.



El nivel de potencia alto permite transmitir a una mayor distancia.

10.5.1

Configuración del nivel de potencia

Procedimiento:

Realice una de las siguientes acciones:

- En el widget de control del radio, presione **Configuración rápida del radio**  → **Potencia**.
- En el widget del iniciador de funciones del menú, presione **Más**  → **Potencia**.

10.6

Configuración del indicador LED

Procedimiento:



En el widget del iniciador de funciones del menú, presione **Más**  → **Indicador LED**.

10.7

Configuración de los niveles de silenciador

Procedimiento:

1 Realice una de las siguientes acciones:

- En el widget de control del radio, presione **Configuración rápida del radio**  → **Silenciador**.
- En el widget del iniciador de funciones del menú, presione **Más**  → **Silenciador**.

2 Realice una de las siguientes acciones:

- Para un nivel de silenciador normal, presione **Normal**.
- Para filtrar las llamadas no deseadas o el ruido de fondo, presione **Comprimido**.

10.8

Activación o desactivación de los tonos de los controles y botones

Procedimiento:

- 1 En la pantalla de inicio, presione **Más** .
- 2 Para activar o desactivar los tonos de los controles y botones, presione **Tonos**.

Capítulo 11

Tipos de llamadas de radio

El radio puede realizar diferentes tipos de llamadas.





Tipo de llamada	Descripción
Llamada general	Una llamada general es una llamada de un radio individual a todos los radios del sitio o a todos los radios en un grupo de sitios. La llamada general se utiliza para hacer un anuncio importante.
Llamada de difusión	Una llamada de broadcast es una llamada de voz de una vía de cualquier usuario a un grupo de conversación entero. La función de llamada de broadcast permite que solo el usuario que inicia la llamada transmita al grupo de conversación, mientras que los destinatarios de la llamada no pueden responder.
Alerta de llamada	El aviso de alerta de llamada permite alertar al receptor para que le devuelva la llamada cuando pueda hacerlo. La alerta de llamada se aplica únicamente a los alias o ID de suscriptores.
Llamada de grupo	Una llamada grupal es una operación de llamada de punto a multipunto. El radio debe estar configurado como un miembro del grupo para que el usuario pueda comunicarse con los demás.
Llamada de modo de canal de voz abierto (OVCM)	Una llamada en modo de canal de voz (OVCM) permite que un radio que no está preconfigurado funcione en un sistema en particular reciba y transmita durante una llamada grupal o individual.
Llamada privada	Una llamada privada es una llamada que realiza un radio individual a otro radio individual. Hay dos tipos de llamada privada: <ul style="list-style-type: none">• Configuración de la llamada fuera del aire (OACSU)• Configuración de llamada fuera del aire completa (FOACSU)
Llamada selectiva	Una llamada selectiva es una llamada que un radio individual realiza a otro radio individual. Se trata de una llamada privada en un sistema analógico.
Llamada sin destinatario	Una llamada sin destinatario es una llamada de grupo a uno de los 16 ID de grupo predefinidos.

11.1

Realización de Llamadas

Procedimiento:

Para hacer llamadas, realice una de las siguientes acciones:

Opción	Acción
Realización de llamadas desde la lista de contactos	<p>a En el menú, presione M-Contacts  →<contacto requerido>.</p> <p>b Para iniciar la llamada, presione PTT.</p> <p>c Para finalizar la llamada, presione Finalizar.</p>
Realización de llamadas mediante el marcador	<p>a En el menú, presione M-Contacts  →Botón de acción flotante  →Marcador.</p> <p>b Ingrese los <números requeridos>.</p> <p>c Presione Más  →<tipo de llamada requerida>.</p> <p>d Para iniciar la llamada, presione PTT.</p> <p>e Para finalizar la llamada, presione Finalizar.</p>
Realización de llamadas desde las llamadas recientes	<p>a En el menú, presione Más  →Llamadas recientes →<contacto requerido>.</p> <p>b Para iniciar la llamada, presione PTT.</p> <p>c Para finalizar la llamada, presione Finalizar.</p>
Realización de llamadas con la perilla de canal y el botón PTT	<p>a Para seleccionar un canal con un ID o alias activos, mueva la perilla de Selección de canales.</p> <p>b Para llamar, mantenga presionado el botón PTT.</p> <p>c Espere a que el tono de permiso para hablar finalice y hable al micrófono.</p> <p>d Para escuchar, suelte el botón PTT.</p>

11.2

Responder llamadas

Procedimiento:

Realice una de las siguientes acciones:

- Para hablar, mantenga presionado el botón **PTT**.
- Para rechazar la llamada, presione **Descartar**.
- Para finalizar una llamada en curso, presione **Finalizar**.

Capítulo 12

Funcionamiento de emergencia

Las alarmas de emergencia se utilizan para indicar una situación crítica. Puede iniciar una alarma de emergencia en cualquier momento, incluso si hay actividad en el canal actual.

Solo puede asignar un tipo de modo de emergencia al botón emergencia para cada zona. El radio es compatible con los siguientes modos de emergencia:

Tabla 31 :Modos de emergencia

Modo de emergencia	Descripción
Alarma de emergencia	Una alerta de emergencia no es una llamada de voz. Esta alarma es una notificación de emergencia que se envía a los radios que están programados para recibirlas.
Alarma de emergencia con llamada	El radio transmite una alarma de emergencia. Cuando se reconoce la alarma de emergencia, el grupo de radios se puede comunicar a través del canal de emergencia asignado. Para hablar, mantenga presionado el botón PTT .
Alarma de emergencia con voz para seguir	El radio transmite una alarma de emergencia. Cuando se confirma la alarma de emergencia, el micrófono del radio se activa automáticamente, lo que se conoce como micrófono activo. El micrófono activo permite comunicarse con el grupo de radios sin presionar el botón PTT .

 **AVISO:**

- Si el modo de ciclo de emergencia está habilitado, las repeticiones del micrófono activo y el período de recepción se realizan por una duración programada.
- Si mantiene presionado el botón **PTT** durante el período de recepción programado, se emite un tono de prohibición. Este tono indica que debe soltar el botón **PTT**. El radio ignora la presión del botón **PTT** y permanece en el modo de emergencia.
- Si falla la alarma de emergencia, el radio no reintenta enviar la solicitud e ingresa directamente al micrófono activo.

Modo de emergencia	Descripción
Alarma de emergencia silenciosa	El radio transmite una notificación de emergencia sin indicadores visuales ni de audio.
Alarma de emergencia silenciosa con llamada	El radio transmite una notificación de emergencia sin indicadores visuales ni de audio. El radio suprime todos los indicadores visuales y de audio de la emergencia hasta que mantenga presionado el botón PTT para hablar.
Alarma de emergencia silenciosa con voz para seguir	El radio transmite una notificación de emergencia sin indicadores visuales ni de audio. Cuando se confirma la alarma de emergencia, se activa el micrófono activo, lo cual permite comunicarse con el grupo de radios sin presionar el botón PTT .

 **AVISO:**
Los indicadores solo aparecerán al presionar el botón **PTT**.

 **AVISO:**
El distribuidor puede activar o desactivar la función de emergencia y la duración de la pulsación de los botones del botón de emergencia. Comuníquese con un distribuidor para solicitar más información.

El distribuidor puede programar el tono de búsqueda de emergencia. Cuando el tono está programado, se emite el tono de búsqueda de emergencia. Este tono se silencia cuando el radio transmite o recibe voz, y se detiene cuando el radio sale del modo de emergencia.

12.1

Envío de alarmas de emergencia

Procedimiento:

Presione el botón programado **Emergencia activada**.

Si la alarma se envía correctamente, en el radio se mostrarán las siguientes indicaciones:

- Se emite el tono de emergencia.
- En Capacity Max, el LED verde parpadea.
- En el caso de otros sistemas, el LED rojo parpadea.
- La pantalla muestra `Alarma enviada`.

Si la alarma no funciona después de que se agotan todos los reintentos, se mostrarán las siguientes indicaciones en el radio:

- Suena un tono negativo.
- La pantalla muestra `Error de alarma`.

12.2

Envío de alarmas de emergencia con llamada

Procedimiento:

- 1 Presione el botón programado **Emergencia activada**.

Si la alarma se envía correctamente, en el radio se mostrarán las siguientes indicaciones:

- Se emite el tono de emergencia.
- En Capacity Max, el LED verde parpadea.
- En el caso de otros sistemas, el LED rojo parpadea.
- La pantalla muestra `Alarma enviada`.

- 2 Para llamar, mantenga presionado el botón **PTT**.

- 3 Espere a que el tono de permiso para hablar finalice y hable al micrófono.

- 4 Para escuchar, suelte el botón **PTT**.

Si el radio no detecta actividad de voz durante un período predeterminado, la llamada finaliza.

12.3

Envío de alarmas de emergencia seguidas por voz

Procedimiento:

- 1 Presione el botón programado **Emergencia activada**.

Si la alarma se envía correctamente, suena el tono de emergencia y se activa el micrófono activo.

- 2 Hable en el micrófono sin presionar el botón **PTT**.

El radio deja de transmitir automáticamente cuando sucede lo siguiente:

- La duración del ciclo entre el micrófono activo y la recepción de llamadas expira si está activado el modo del ciclo de emergencias.
- La duración del micrófono activo expira si el modo del ciclo de emergencia está desactivado.

12.4

Recepción y respuesta ante una emergencia

Cuando reciba una llamada de emergencia, se mostrarán las siguientes indicaciones en el radio:

- Se emite un tono.
- El LED parpadea en color rojo.
- Aparece la notificación de emergencia y se agrega a las llamadas recientes.
- En la pantalla se muestra `Alarma de emergencia recibida` y el ID del emisor.

Procedimiento:

- 1 Realice una de las siguientes acciones:

- Para omitir la emergencia, presione **DESCARTAR** en la notificación.

- Para ver los detalles de la emergencia, presione **Más**  **→ Llamadas recientes** **→ <emergencia recibida de preferencia>**.

- Para devolver la llamada, presione **Más**  → **Llamadas recientes** → **<emergencia recibida de preferencia>** → **PTT**.



AVISO:

Si recibe una emergencia de un emisor con una zona o canal diferente, la información de las llamadas recientes aparecerá en gris y no podrá devolver la llamada.

12.5

Salida del modo de emergencia

El radio sale automáticamente del modo de emergencia cuando se presentan las siguientes situaciones:

- Se recibe una confirmación del sistema (solo para alarmas de emergencia).
- Se agotaron todos los reintentos para enviar la alarma.
- Radio apagado. Cuando se enciende el radio, la emergencia no se reiniciará automáticamente.
- Cambie el canal actual a un canal sin emergencia.

Procedimiento:

Presione el botón programado **Emergencia desactivada**.

Si sale de una emergencia correctamente, aparecerán las siguientes indicaciones en el radio:

- El tono cesó.
- El LED rojo se apagó.

Capítulo 13

Hombre caído

La función de Hombre caído permite que el radio alerte a otras personas cuando está en peligro.

Si el radio se inclina en un ángulo específico, está en movimiento o está detenido por un tiempo, indica un tono de alerta. Si no responde al mensaje antes de que expire el temporizador de recordatorio predefinido, su radio envía automáticamente una alarma de emergencia o una llamada de emergencia.

Para evitar que el radio envíe una alarma de emergencia o una llamada de emergencia, puede tomar las siguientes medidas:

- Para la alarma de inclinación, debe restaurar el radio a la posición vertical.
- Para la alarma de movimiento, debe detener el movimiento del radio.
- Para la alarma antimovimiento, debe mover el radio.

Si hay más de una alarma de Hombre caído activada, el radio reproduce el tono de alerta cuando detecta la primera infracción de movimiento.



AVISO:

No se admiten las alarmas de Hombre caído cuando funciona en el modo de repliegue.

13.1

Activación o desactivación de la función Hombre caído

Activación de la función de hombre caído

Procedimiento:

- 1 En el widget de control del radio, presione **Configuración rápida del radio** .
- 2 Active la función **Hombre caído**.

Desactivación de la función de hombre caído

Procedimiento:

- 1 En el widget de control del radio, presione **Configuración rápida del radio** .
- 2 Desactive la función **Hombre caído**.

13.2

Salida del modo Hombre caído

Procedimiento:

Para salir del modo Hombre caído, presione **Cancelar**.

Capítulo 14

Trabajador solitario

Esta función hace que aparezca una emergencia si no hay actividad por parte del usuario, como la presión de un botón del radio o la activación del selector de canal, durante un tiempo predefinido.

Cuando no hay actividad del usuario durante un tiempo predefinido, el radio lo advierte mediante un indicador de audio y una notificación tanto en la pantalla frontal como en la superior una vez que expira el temporizador de inactividad. Puede cancelar la notificación, y el temporizador para el trabajador solitario se restablece. El botón de activación y suspensión y la interfaz táctil no restablecen el temporizador.

Si no confirma antes de que finalice el recordatorio predefinido del temporizador, el radio inicia una condición de emergencia tal y como el distribuidor lo haya programado.

Capítulo 15

Privacidad

La función de privacidad lo ayudará a evitar el uso indebido por parte de usuarios no autorizados en un canal mediante una solución de codificación basada en software. Los fragmentos de señalización e identificación de usuario de una transmisión son claros.

El radio debe tener la privacidad activada en el canal para enviar una transmisión con privacidad activada, aunque esto no sea un requisito para recibir una transmisión. Mientras esté en un canal con privacidad activada, el radio todavía puede recibir transmisiones claras.

Es posible que algunos modelos del radio no ofrezcan una función de privacidad o tengan una configuración diferente. Comuníquese con su distribuidor para obtener más información.



AVISO:

Solo se puede asignar un tipo de privacidad a la vez.

Esta función no se aplica a canales de la banda de ciudadanos que están en la misma frecuencia.

A continuación, se describe el tipo de privacidad y la configuración que aparecen en el radio.

Tabla 32 :Tipos de privacidad y configuración

Tipo	Configuración
Privacidad AES	Privacidad AES
Privacidad básica	Privacidad
Privacidad mejorada	Privacidad mejorada



Para decodificar una transmisión de datos o una llamada con privacidad activada, el radio debe estar programado para tener el mismo tipo de clave de privacidad que el radio transmisor. Si el radio recibe una llamada codificada con una clave de privacidad diferente, escuchará una transmisión distorsionada.

15.1

Activación o desactivación de la privacidad

Procedimiento:

Realice una de las siguientes acciones:

- En el widget de control del radio, presione **Configuración rápida del radio**  → **Privacidad**.
- En el widget del iniciador de funciones del menú, presione **Más**  → **Privacidad**.
- Presione el botón programado **Privacidad**.

Si la privacidad está activada, en el radio se muestran las siguientes indicaciones:

- En la pantalla superior se muestra momentáneamente PRIVACIDAD ACTIVADA.
- El ícono seguro aparece en la pantalla superior y en el widget de control del radio.

Si la privacidad está desactivada, en el radio se muestran las siguientes indicaciones:

- En la pantalla superior se muestra momentáneamente PRIVACIDAD DESACTIVADA.
- El ícono seguro desaparece de la pantalla superior y el widget de control del radio.

Capítulo 16

Configuración de contactos de LMR

La configuración de contactos proporciona una función de libreta de contactos en el radio. Cada entrada corresponde a un ID para realizar llamadas. Las entradas están ordenadas alfabéticamente y son diferentes para el modo analógico y digital.

Cada entrada dentro de Contactos contiene la siguiente información:

- Alias de llamada
- ID de llamada
- Tipo de llamada
- ID del sistema

16.1

Íconos de contactos de LMR

Tabla 33 :Íconos de contactos de LMR



Ícono	Descripción
	Llamada perdida
	Llamada de emergencia
	Llamada privada
	Alerta de llamada





16.2

Acceso a los ajustes de contactos

Procedimiento:

- 1 En el menú, presione **M-Contacts** .
- 2 Realice una de las siguientes acciones:

Opción	Acciones
Visualización de Mi información	Vaya a la sección Mi información .
Acceso al marcador	Presione el Botón de acción flotante  → Marcador
Buscar contactos	a Presione Buscar  .

Opción	Acciones
	<p>b Ingrese el <i><nombre de contacto requerido></i>.</p>
Creación de nuevos contactos	<p>a Presione el Botón de acción flotante  → Nuevo contacto.</p> <p>b Ingrese el <i><nombre de contacto requerido></i> y el <i><número de contacto requerido></i>.</p> <p>c Para cambiar los tonos, seleccione el <i><tono requerido></i> y la <i><alerta de mensaje requerida></i>.</p> <p>d Presione Guardar ✓.</p>
Visualización de los detalles del contacto	<p>a Presione el <i><contacto requerido></i>.</p> <p>b Para ver la información secundaria, presione hacia abajo ✓.</p>
Edición de contactos	<p>a Presione el <i><contacto requerido></i> → Más  → Editar contacto.</p> <p>b Realice los cambios necesarios.</p> <p> AVISO: En el modo analógico, solo puede editar los tonos.</p> <p>c Presione Guardar ✓.</p>
Eliminación de contactos	<p>Presione el <i><contacto requerido></i> → Más  → Eliminar contacto.</p>

16.2.1

Acciones rápidas

Puede asignar las siguientes funciones del radio como **Acción rápida** a través de la configuración de contacto.

Tabla 34 :Funciones del radio que se pueden asignar para contactos individuales

Ícono	Nombre	Descripción
	Llamada	Permite iniciar una llamada privada al contacto requerido.







Ícono	Nombre	Descripción
	Alerta de llamada	Permite enviar una alerta de llamada al contacto requerido.
	Mensaje	Permite acceder a la función de mensajes de texto en modo Digital y a la función de mensajes MDC en modo Analógico, a través del menú del radio.
	Verificación de radio	Permite comprobar si el radio está activo en el sistema.
	Activación o desactivación del radio	Permite activar o desactivar el radio de destino de manera remota.

Tabla 35 :Funciones del radio que se pueden asignar para contactos de grupo

Ícono	Nombre	Descripción
	Llamada	Permite iniciar una llamada de grupo al contacto requerido.
	Mensaje	Permite acceder a la función de mensajes de texto en modo Digital y a la función de mensajes MDC en modo Analógico, a través del menú del radio.

16.2.1.1

Configuración de acciones rápidas**Procedimiento:**

- 1 En el menú, presione **M-Contacts** .
- 2 Vaya al *<contacto requerido>*.
- 3 Presione el ícono **Acción rápida**.

Llamar  es la **Acción rápida** predeterminada.

- 4 Realice una de las siguientes acciones:
 - Presione la *<función del radio requerida>*.
 - Presione **Más**  → *<función del radio requerida>*.

16.2.1.2

Uso de acciones rápidas**Procedimiento:**

- 1 En el menú, presione **M-Contacts** .
 - 2 Vaya al *<contacto deseado>*.
 - 3 Presione la **Acción rápida** asignada.
- Si la **Acción rápida** requiere que presione el botón **PTT**, aparecen las siguientes indicaciones en el radio:

- El ícono de **Acción rápida** se vuelve azul.
- Aparece la notificación de acción rápida.
- Si la **Acción rápida** no requiere que presione el botón **PTT**, el radio inicia la aplicación para la **Acción rápida** asignada.

Programación inalámbrica sin interrupciones

El servicio de programación inalámbrica sin interrupciones permite la programación del radio y las actualizaciones a través de una conexión de banda ancha Wi-Fi/LTE mientras los radios están en uso.

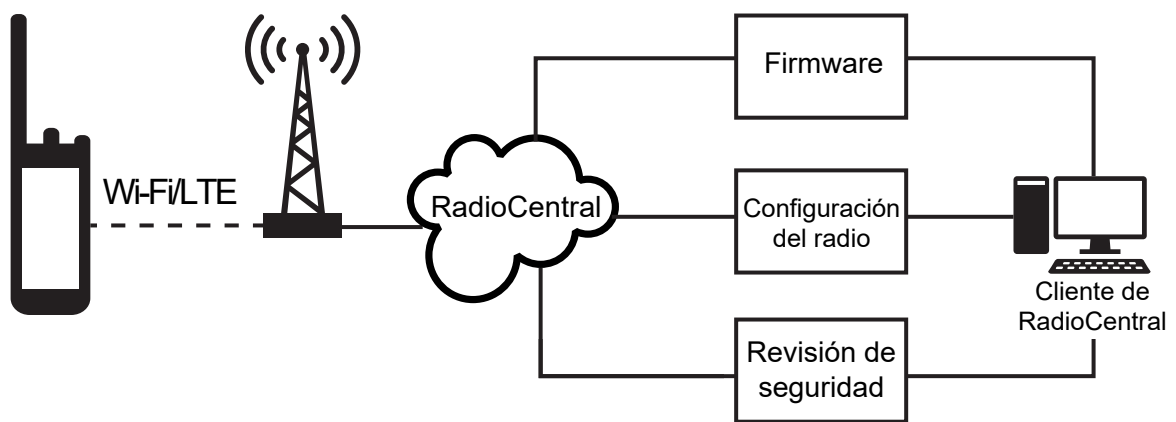

El administrador del sistema de radio puede programar las actualizaciones de firmware (completas y diferenciales), de la configuración del radio y de la seguridad. Como usuario, tiene la opción de instalar inmediatamente o más tarde.

Gracias a la programación inalámbrica sin interrupciones, puede aplicar una función de software a los radios en cualquier lugar. Después de cargar la nueva licencia de funciones de software en RadioCentral, se puede programar un trabajo de aprovisionamiento para activar la función a través de Wi-Fi/LTE. El proveedor de servicios de radio también puede programar una actualización de software para el radio.

Cuando hay una actualización disponible, el radio descarga automáticamente el paquete de actualización. Después de descargar el paquete, puede elegir instalarlo inmediatamente o más tarde.

El usuario o el proveedor de servicios pueden restablecer el radio a la configuración de fábrica mediante esta función.

Capítulo 18

Transmisión operada por voz

La transmisión operada por voz (VOX) le permite iniciar llamadas de manos libres activadas por voz en un canal programado. Cuando el accesorio compatible con VOX detecta voz, el radio transmite automáticamente durante un período programado.

El Asistente de Google y el control por voz son mutuamente excluyentes con VOX.



AVISO:

VOX no puede iniciar llamadas de manos libres activadas por voz si el radio está conectado a algún accesorio Bluetooth.

Esta función no se aplica a canales de la banda de ciudadanos que están en la misma frecuencia.



Comuníquese con su distribuidor o administrador para solicitar más información sobre esta función.

18.1

Configuración de la transmisión operada por voz

Procedimiento:

Realice una de las siguientes acciones:

- En el widget de control del radio, presione **Configuración rápida del radio**  → **VOX**.
- En el widget del iniciador de funciones del menú, presione **Más**  → **VOX**.

Capítulo 19

Mensajes de texto













Esta función le permite enviar y recibir mensajes rápido directamente desde sus radios. La longitud máxima de un mensaje de texto es de 200 caracteres. La fecha y hora local está marcada en los mensajes.







19.1

Acceso a los mensajes de texto

Procedimiento:

Realice una de las siguientes acciones:



Opción	Acciones
Visualización de mensajes de texto	En el menú, presione M-Messenger  → <conversación requerida>.
Búsqueda de mensajes de texto	Presione Buscar  → <entrada de usuario>.
Envío de mensajes de texto a través de M-Contacts	<p>a En el menú, presione M-Contacts  → <contacto requerido> → Mensaje.</p> <p>b Redacte el mensaje y presione Enviar .</p>
Envío de mensajes de texto a través del marcador	<p>a En el menú, presione M-Contacts  → Botón de acción flotante  → Marcador.</p> <p>b Ingrese el <número de teléfono requerido> y presione Más  → Mensaje → Presionar para enviar mensaje .</p> <p>c Redacte el mensaje y presione Enviar .</p>
Creación de un nuevo mensaje	<p>a En el menú, presione M-Messenger  → Agregar  o Nueva conversación .</p> <p>b Seleccione el <contacto requerido>.</p>

Opción	Acciones
	c Redacte el mensaje y presione Enviar  .
Respuesta a mensajes de texto con texto rápido	<p>a En el menú, presione M-Contacts  →<contacto requerido>→Mensaje.</p> <p>b Presione el botón programado Mensaje instantáneo.</p>
Reenvío de un mensaje	<p>a En el menú, presione M-Messenger  →<conversación requerida>.</p> <p>b Mantenga presionado el mensaje seleccionado, presione Reenviar →<contacto requerido>→Enviar  .</p>
Copia de un mensaje	<p>a En el menú, presione M-Messenger  →<conversación requerida>.</p> <p>b Mantenga presionado el mensaje seleccionado y presione Copiar.</p> <p>c Mantenga presionado el campo de entrada y presione Pegar.</p>
Eliminación de un solo mensaje	<p>a En el menú, presione M-Messenger  →<conversación requerida>.</p> <p>b Mantenga presionado el mensaje seleccionado y presione Eliminar →Eliminar.</p>

19.2

Configuración del tono de alerta de mensaje

Procedimiento:

- 1 En el menú, presione **M-Contacts** .
- 2 Presione el <contacto requerido>→**Más**  →**Editar contacto**→**Alerta de mensaje**.
- 3 Seleccione el mensaje de alerta de preferencia:
 - Repetitivo
 - Momentáneo
- 4 Presione **Guardar**  .

Capítulo 20

Seguridad

Esta función permite al administrador u otro suscriptor del radio poner un radio en un estado no operativo cuando el radio no está o está en manos desconocidas. El radio permanece en este estado, independientemente de sus cambios de alimentación.







Solo se puede anular la inhibición del radio cuando el administrador u otro suscriptor del radio envía un comando de anulación de inhibición.

20.1

Desactivación de los radios

Procedimiento:

- 1 Realice una de las siguientes acciones:







Opción	Acciones
Desactivación del radio mediante M-Contacts	<p>a En el menú, presione M-Contacts .</p> <p>b Presione el <i><contacto requerido></i> → Más  → Radio desactivado.</p>
Desactivación del radio con autenticación mediante M-Contacts	<p>a En el menú, presione M-Contacts .</p> <p>b Presione el <i><contacto requerido></i> → Más  → Radio desactivado → <i><PIN autorizado></i> → Guardar </p> <p> AVISO: Aplicable solo a digital convencional.</p>
Desactivación del radio mediante el botón de función programable	<p>a Presione el botón programado Activar/desactivar radio.</p> <p>b Presione el <i><contacto requerido></i> → Abajo  → Radio desactivado.</p>

20.2

Activación del radio

Procedimiento:

- 1 Realice una de las siguientes acciones:

Opción	Acciones
<p>Activación del radio a través de M-Contacts</p>	<p>a En el menú, presione M-Contacts .</p> <p>b Presione el <i><contacto requerido></i> → Más  → Radio activado.</p>
<p>Activación del radio con autenticación a través de M-Contacts</p>	<p>a En el menú, presione M-Contacts .</p> <p>b Presione el <i><contacto requerido></i> → Más  → Radio activado → <i><PIN autorizado></i> → Guardar</p> <p></p> <p> AVISO: Aplicable solo a digital convencional.</p>
<p>Activación del radio mediante el botón de función programable</p>	<p>a Presione el botón programado Activar radio.</p> <p>b Presione el <i><contacto requerido></i> → Abajo  → Radio activado.</p>

Capítulo 21



Configuración del indicador de llamadas

Esta función le permite configurar los tonos de timbre de llamada o mensaje de texto.

21.1

Asignación de estilos de tono

Procedimiento:

- 1 En la pantalla de inicio, presione **Más**  →  **M-Contacts** → *<contacto requerido>* → **Más**  → **Editar contacto**.
- 2 Realice una de las siguientes acciones:
 - Para asignar un tono, presione **Tono** → *<tono preferido>* → **Aceptar** → **Guardar**.
 - Para asignar una alerta de mensaje, presione **Alerta de mensaje** → *<alerta preferida>* → **Aceptar** → **Guardar** ✓.

Capítulo 22

Llamadas recientes

Puede ver llamadas privadas perdidas, respondidas, salientes, alertas de llamadas y alertas de emergencia en las llamadas recientes.

La lista de llamadas recientes está en orden cronológico ascendente y las llamadas más recientes se encuentran en primer lugar. La lista puede almacenar hasta 50 llamadas recientes y las más antiguas se eliminan automáticamente.

Las llamadas recientes que no ha visitado aparecerán en negrita. Puede elegir iniciar una llamada de inmediato desde la pantalla de llamadas recientes.

A continuación, se muestran los detalles de la pantalla Llamadas recientes:

Figura 2 : Pantalla de llamadas recientes











N.º	Descripción
1	Volver a la pantalla anterior
2	Marcar número
3	Marca de tiempo

N.º	Descripción
4	Ícono de tipo de llamada
5	Tipo de llamada
6	Opciones de eliminación

22.1

Acceso a las llamadas recientes

Procedimiento:

- 1 En la pantalla de inicio, presione **Más**  → **Llamadas recientes**.
- 2 Realice una de las siguientes acciones:
 - Para ver las llamadas recientes, desplácese por la lista.
 - Para eliminar un contacto seleccionado, presione **Más**  → **Seleccionar para eliminar** → *<contacto requerido>* → **Eliminar**  → **Eliminar**.
 - Para borrar todos los contactos, presione **Más**  → **Borrar todo** → **Eliminar**.
 - Para agregar nuevos contactos, toque el *<contacto requerido>* → **Más**  → **Agregar a contacto** → *<Información de contacto>* → **Guardar** .
 - Para editar un contacto existente, presione *<contacto requerido>* → **Más**  → *<información actualizada>* → **Guardar** .
 - Para llamar al contacto, presione el *<contacto requerido>* → **PTT**.

Capítulo 23

Llamadas en fila

Cuando no hay recursos disponibles para procesar una llamada, la función Llamadas en fila permite que la solicitud de llamada se coloque en la fila del sistema para los siguientes recursos disponibles.

23.1

Recepción de una fila de llamadas

Procedimiento:

Mantenga presionado el botón **PTT**.

Se escucha un tono, y en la pantalla superior se muestra `Llamada en fila`.

Si se recibe correctamente una configuración de llamada, aparecen las siguientes indicaciones en el radio:

- Suena un tono indicador positivo.
- El LED verde parpadea.
- La pantalla muestra el ID, alias o ícono del tipo de llamada.
- Tiene hasta 4 segundos para mantener presionado el botón **PTT** y comenzar la transmisión de voz.

Si no recibe una fila de llamadas, se muestran las siguientes indicaciones en el radio:

- Suena un tono indicador negativo.
- Se muestra el aviso de falla en la pantalla.
- El radio finaliza la llamada y sale de la configuración de la llamada.

Capítulo 24

Llamada de prioridad

Llamada de prioridad permite que el sistema cambie una de las llamadas salientes sin prioridad y que inicie la llamada solicitada de alta prioridad cuando todos los canales estén ocupados.

Cuando todos los canales están ocupados con llamadas de alta prioridad, el sistema no reemplaza ninguna llamada y ubica la solicitud de llamada de alta prioridad en la fila de llamadas. Si el sistema no logra ubicar la solicitud de llamada de alta prioridad en la fila de llamadas, declara una falla.

La configuración predeterminada para Llamada de prioridad se configura previamente. Cuando se utilizan las siguientes funciones, el nivel de prioridad de la llamada vuelve automáticamente a la configuración preconfigurada.

- Todas las llamadas de voz
- Mensaje de texto DMR III/mensaje de texto

24.1

Cambio de nivel de llamada de prioridad

Procedimiento:

Presione el botón programado **Alternar nivel de prioridad de llamada**.

Si la prioridad alta está habilitada, se mostrarán las siguientes indicaciones en el radio:

- En la pantalla se muestra *Próxima llamada: Prioridad alta*.
- El ícono de prioridad de llamada alta aparece en la pantalla de inicio.

Si la prioridad normal está habilitada, se mostrarán las siguientes indicaciones en el radio:

- En la pantalla se muestra *Próxima llamada: Prioridad normal*.
- El ícono de prioridad de llamada alta desaparece de la pantalla de inicio.

Capítulo 25

Rastreo

Según el sistema compatible disponible en el radio, el radio puede tener un comportamiento diferente en el rastreo.

Rastreo de grupo de conversación

El grupo de conversación está disponible para Capacity Max.

Cuando se habilita el rastreo, el radio activa el volumen de cualquier miembro en su lista de grupo de recepción. Cuando se desactiva el rastreo, el radio no recibe transmisiones de ninguno de los miembros de la lista de grupo de recepción, excepto de llamada general, grupo de conversación permanente y grupo de conversación seleccionado.

Rastreo de canales

El rastreo de canales está disponible para otros sistemas.

El radio rastrea en la lista de rastreo programada del canal actual para buscar actividad de voz cuando inicia un proceso de rastreo. Si está en un canal digital y el radio se bloquea en un canal analógico, su radio cambia automáticamente del modo digital al modo analógico durante la llamada y el mismo comportamiento ocurre si está en un canal analógico.

Tabla 36 :Métodos de rastreo

Método	Descripción
Rastreo de canal principal (manual)	El radio rastrea todos los canales o grupos de la lista de rastreo. Cuando se realiza un rastreo, es posible que el radio, según la configuración, comience automáticamente en el último canal o grupo activo rastreado o en el canal donde se inició el rastreo.
Rastreo automático	El radio inicia automáticamente el rastreo cuando selecciona un canal o grupo que tiene el rastreo automático activado.



AVISO:

Si el radio se une a una llamada para un miembro de la lista de rastreo de zona de una zona diferente, y el temporizador de llamada expira antes de que pueda responder, para responder, debe ir a la zona y al canal del miembro de la lista de rastreo y comenzar una nueva llamada.

Cuando pierde una llamada de un grupo de conversación o un canal que está en su lista de rastreo, es posible que encuentre las siguientes situaciones:

- La función de rastreo no está activada.
- El miembro de la lista de rastreo se desactivó mediante el menú.
- Ya está participando en una llamada.
- En el caso del sistema de varios sitios, ningún miembro del grupo rastreado está registrado en su sitio actual. ²



² Solo se aplica a Capacity Max.

25.1

Activación o desactivación del rastreo

Procedimiento:

Realice una de las siguientes acciones:

- En el widget de control del radio, presione **Configuración rápida del radio**  → **Rastreo**.
- En el widget del iniciador de funciones del menú, presione **Más**  → **Rastreo**.
- Presione el botón programado **Rastreo**.

25.2

Rastreo de conversación

Si el radio rastrea una llamada de la lista de rastreo de grupo seleccionable, y si se presiona el botón **PTT** durante la llamada rastreada, el funcionamiento del radio depende de si el rastreo de la llamada de muestra estaba activado o desactivado durante la programación del radio.

Tabla 37 :Tipo de rastreo de conversación

Tipo	Descripción
Rastreo de conversación desactivado	Durante una llamada rastreada en curso, si se presiona el botón PTT , la llamada rastreada finaliza, y se inicia una nueva llamada.
Rastreo de conversación activado	Durante una llamada rastreada en curso, si se presiona el botón PTT , puede responder la llamada rastreada.



AVISO:

Si la llamada se rastrea en un canal que no está en la zona actual, y la llamada finaliza, cambie el radio a la zona y el canal previamente rastreados para responder al grupo de rastreo.

25.3

Canales no deseados

Un canal no deseado es aquel que genera continuamente llamadas no deseadas.

Puede eliminar temporalmente el canal no deseado de la lista de rastreo y restaurarlo más tarde. Esta función no se aplica al canal designado como canal seleccionado.

25.3.1

Eliminación de canales no deseados

Requisitos:

El radio se rastrea en el canal no deseado.

Procedimiento:

- 1 Presione el botón programado **Eliminar canal no deseado** hasta que escuche un tono.
- 2 Suelte el botón programado **Eliminar canal no deseado**.

Se elimina el canal no deseado.

25.3.2

Restauración de un canal no deseado

Procedimiento:

Realice una de las siguientes acciones:

- Apague y encienda el radio.
- Desactive y active el rastreo.
- Cambie el canal.
- Cambie la zona.

25.4

Monitoreo de prioridad

El monitor de prioridad permite que el radio reciba transmisión de grupos de conversación con mayor prioridad durante una llamada de grupo de conversación. Esta función solo se aplica a los miembros de la lista de grupo de recepción.

Los grupos de conversación prioritarios son de prioridad 1 (**P1**) y de prioridad 2 (**P2**). El radio recibe la transmisión de acuerdo con la siguiente prioridad:

- 1 Llamada de emergencia para el grupo de conversación P1.
- 2 Llamada de emergencia para el grupo de conversación P2.
- 3 Llamada de emergencia para grupos de conversación no prioritarios en la lista de grupo de recepción.
- 4 Llamada general.
- 5 Llamada de grupo de conversación P1.
- 6 Llamada de grupo de conversación P2.
- 7 Grupo de conversación no prioritario en la lista de grupo de recepción.

25.5

Lista de grupo de recepción

La lista de grupo de recepción permite crear y asignar miembros a la lista de rastreo del grupo de conversación. El radio puede admitir un máximo de 16 miembros en la lista.

Para Capacity Max, cuando el radio está programado para editar la lista de rastreo, puede realizar las siguientes acciones:

- Agregar, eliminar y editar la prioridad para grupos de conversación.
- Agregar, eliminar y editar grupos de conversación de afiliación.

Para otros sistemas, cuando el radio está programado para editar la lista de rastreo, puede realizar las siguientes acciones:

- Agregar o eliminar grupos de conversación.
- Agregar, eliminar y editar la prioridad para grupos de conversación.
- Agregar, eliminar y editar grupos de conversación de afiliación.
- Reemplazar la lista de rastreo existente por una nueva.

Si se programa un grupo de conversación como permanente, no puede editarlo desde la lista de rastreo.

25.6

Listas de rastreo

Puede crear y asignar grupos o canales individuales en las listas de rastreo. El radio rastrea la actividad de voz desplazándose por la secuencia de canal o grupo especificada en la lista de rastreo del canal o grupo actual.

El radio admite hasta 250 listas de rastreo con un máximo de 16 miembros por lista. Cada lista de rastreo admite una combinación de entradas tanto analógicas como digitales.

El ícono Prioridad aparece a la izquierda del ID del miembro, ya sea que el miembro esté en una lista de canales de Prioridad 1 o Prioridad 2. No aparece el ícono de prioridad si la prioridad se ha establecido en **Ninguna**.



AVISO:

Esta función no se aplica a Capacity Plus.

25.6.1

Acceso a la lista de rastreo

Procedimiento:

1

En el widget del iniciador de funciones del menú, presione **Lista de rastreo** o **Más**  → **Lista de rastreo**.



AVISO:

Si el ícono de lista de rastreo aparece atenuado en el iniciador de funciones del menú, no podrá acceder a la lista de rastreo.

2 Realice una de las siguientes acciones:

Opción	Acciones
Establecer una lista de rastreo activa	<p>a Realice una de las siguientes acciones:</p> <ul style="list-style-type: none"> • Cuando no haya una lista de rastreo activa, presione Ver/editar lista de rastreo → <i><lista de rastreo preferida></i>. • Para cambiar a una nueva lista de rastreo activa, presione la <i><lista de rastreo actual></i> → Establecer una lista de rastreo activa → <i><lista de rastreo preferida></i>.
Visualización de una lista de rastreo	Desplácese por la lista de miembros.
Adición de prioridades	<p>a Seleccione la pestaña requerida según los sistemas.</p> <ul style="list-style-type: none"> • Para Capacity Max, puede seleccionar los miembros de la lista de rastreo en la pestaña Lista de rastreo o Grupo de conversación. • Para otros sistemas, puede seleccionar los miembros de la lista de rastreo en la pestaña Lista de rastreo o Canal. <p>b Presione el <i><miembro requerido de la lista de rastreo></i> → <i><prioridad requerido></i>.</p> <p> AVISO: Si la prioridad 1 no está establecida, la prioridad 2 se muestra sombreada.</p>

Opción	Acciones
Eliminar un miembro de la lista de rastreo	Presione el <i><miembro requerido de la lista de rastreo></i> → <i><Eliminar del rastreo></i> .
Búsqueda de lista de rastreo	Presione Buscar  → <i><entrada de usuario></i> .



AVISO:

Cuando la lista de rastreo esté llena, no podrá agregar miembros a la lista, ya que aparece sombreada. Si la lista de rastreo está vacía, en el widget de control del radio se muestra `Lista de rastreo vacía`.

25.7

Lista flexible de recepción

La función de lista de recepción flexible permite crear y asignar miembros a la lista de recepción del grupo de conversación.



El radio puede admitir hasta 16 miembros en la lista.

25.7.1

Acceso a la lista flexible de recepción

Procedimiento:

- 1 En el widget del iniciador de funciones del menú, presione **Lista de rastreo** o **Más**  → **Lista de rastreo**.
- 2 En la pestaña Grupo de conversación, seleccione el miembro requerido y realice una de las siguientes acciones:

- Para agregar un miembro, presione **Agregar**  → **Agregar a la lista**
- Para eliminar un miembro, presione **Lista de rastreo**  → **Eliminar de la lista**

25.8

Afiliación de grupos de conversación múltiples

El radio se puede configurar para hasta siete grupos de conversación en un sitio.

De los 16 grupos de conversación en la lista de grupo de recepción, es posible asignar hasta siete grupos de conversación como grupos de conversación de afiliación. El grupo de conversación seleccionado y los grupos de conversación prioritarios se afilian automáticamente.

25.8.1

Adición de la afiliación del grupo de conversación

Procedimiento:

En el widget del iniciador de funciones del menú, presione **Lista de rastreo** o **Más**  → **Grupo de conversación** → *<grupo de conversación requerido>* → **Agregar a la lista**.

25.8.2

Eliminación de la afiliación del grupo de conversación

Procedimiento:

En el widget del iniciador de funciones del menú, presione **Listas de rastreo** o **Más** 
→ **Grupo de conversación** → *<Grupo de conversación requerido>* → **Eliminar de la lista de rastreo**.

Capítulo 26

Ubicación

El sistema global de navegación por satélite (GNSS) integra la información del sistema de posicionamiento global (GPS) y del sistema global de navegación por satélite (GLONASS) para determinar la ubicación geográfica aproximada del radio.

26.1

Activación o desactivación de la ubicación

Activación de la ubicación

Procedimiento:

Realice una de las siguientes acciones:

- Deslice el panel de notificaciones hacia abajo y presione **Ubicación**.
- En **Configuración** , presione **Ubicación**→**Usar ubicación**→**Activado**.

Desactivación de la ubicación

Procedimiento:

Realice una de las siguientes acciones:

- Deslice el panel de notificaciones hacia abajo y presione **Ubicación**.
- En **Configuración** , presione **Ubicación**→**Usar ubicación**→**Desactivado**.

26.2

Ubicación en áreas interiores

Puede utilizar la ubicación en áreas interiores para realizar un seguimiento de la ubicación de los usuarios de radio. Cuando la función de localización en áreas interiores está activada, el radio se encuentra en el modo de detección limitado. Las señales periódicas específicas se utilizan para localizar el radio y determinar su posición.

26.2.1

Activación o desactivación de la opción Localización en áreas interiores

Requisitos:

Asegúrese de activar la ubicación en áreas interiores en RadioCentral.

Activación de la opción Ubicación en áreas interiores

Requisitos:

Asegúrese de que Bluetooth esté activado en el radio.

Procedimiento:

En **Configuración** , presione **Ubicación**→**Ubicación de señal periódica en áreas interiores**→**Activado**.

Aparece un mensaje de Ubicación de señal periódica en áreas interiores activada en el panel de notificaciones.

Desactivación de la opción Localización en áreas interiores

Procedimiento:

Realice una de las siguientes acciones:

- Deslice el panel de notificaciones hacia abajo y presione **Bluetooth** para desactivar.
- Deslice el panel de notificaciones hacia abajo, presione **Mensaje de Ubicación de señal periódica en áreas interiores activada**→**Ubicación de señal periódica en áreas interiores**→**Desactivado**.
- En **Configuración** , presione **Ubicación**→**Ubicación de señal periódica en áreas interiores**→**Desactivado**.

Capítulo 27

Funcionamiento convencional del silenciador

Esta función filtra las llamadas no deseadas con intensidad de señal baja o canales que tienen un ruido de fondo superior al normal.

Opciones analógicas

El tono de línea privada, la línea privada digital y el silenciador del portador están disponibles (preprogramados) por canal.

Opción	Resultado
Silenciador del portador	Escuchará todo el tráfico de un canal.
Tono de línea privada o línea privada digital	El radio solo responde a sus mensajes.

Opciones digitales

Es posible que una o más de las siguientes opciones esté preprogramada en el radio. Comuníquese con su proveedor o administrador para solicitar más información.

Opción	Resultado
Silenciador digital operado por portadora	Escuchará todo el tráfico digital.
Silenciador normal	Escuchará cualquier tráfico digital y deberá corregir el código de acceso a la red.
Interruptor selectivo	Escuchará cualquier tráfico digital y deberá corregir el código de acceso a la red y el grupo de conversación correcto.

Capítulo 28

Uso de la función Anulación de PL

Esta función le permite anular los silenciadores codificados que están preprogramados en un canal. El radio también activa el sonido hacia cualquier actividad digital en un canal digital. Cuando esta función está activa, se mostrará el indicador de estado del silenciador del portador.

Procedimiento:

Coloque el switch preprogramado **Anular PL** en la posición Anular PL.

Ocurrirá una de estas opciones:

- El radio reproduce la transmisión activa en el canal.
- Si no hay actividad, el radio se silencia.

Capítulo 29

Recordatorio de canal de inicio

Esta función proporciona un recordatorio cuando el radio no está ajustado en el canal de inicio durante un período.

Si esta función está habilitada mediante el uso de RadioCentral y el radio no está configurado en el canal de inicio durante algún tiempo, las siguientes indicaciones ocurren periódicamente:

- Se emitirá un tono y el anuncio del recordatorio del canal de inicio.
- En la pantalla superior se muestra `CANAL DIFERENTE AL DE INICIO`.
- El radio recibe una notificación del **Canal diferente al de inicio**.

Puede responder al recordatorio a través de las siguientes acciones:

- Regresar al canal de inicio.
- Silencie temporalmente el recordatorio.
- Configure un nuevo canal de inicio.

29.1

Silencio del recordatorio de canal de inicio

Cuando suena el recordatorio del canal principal, puede silenciarlo temporalmente.

Procedimiento:

Presione **Descartar** en la notificación **Canal diferente al de inicio**.

29.2

Configuración de nuevo canal de inicio

Procedimiento:

- 1 Presione el **Widget de control del radio**.
- 2 Mantenga pulsado el `<canal requerido>` hasta que escuche un tono.

Capítulo 30

Función de monitor

Esta función le permite garantizar que un canal esté libre antes de iniciar la transmisión.

30.1

Monitoreo de canales

Procedimiento:

- 1 Mantenga presionado el botón programado **Monitor**.
Se mostrarán las siguientes indicaciones en el radio:
 - Se escucha la actividad del radio.
 - El LED se enciende en color amarillo.
 - La pantalla muestra el ícono **Monitor**.
- 2 Para llamar, mantenga presionado el botón **PTT**.
- 3 Para escuchar, suelte el botón **PTT**.

30.2

Monitor permanente

Use la función de monitor permanente para monitorear continuamente la actividad de un canal seleccionado.

30.2.1

Activación del monitor permanente

Procedimiento:

Mantenga presionado el botón programado **Monitor permanente**.

Cuando el radio entra en el modo, se muestran las siguientes indicaciones en el radio:

- Se emite un tono de alerta.
- En la pantalla se muestra **MONITOR PERMANENTE ACTIVADO** y el ícono del monitor.

30.2.2

Desactivación del monitor permanente

Procedimiento:

Mantenga presionado el botón programado **Monitor permanente**.

Cuando el radio sale del modo, se muestran las siguientes indicaciones en el radio:

- Se emite un tono de alerta.
- En la pantalla se muestra **MONITOR PERMANENTE DESACTIVADO**.

Capítulo 31

Controles del sistema de troncalización

Esta función permite que el radio comunique el estado de troncalización cuando se encuentra en un canal de troncalización

El radio puede comunicar diferentes tipos de estados de troncalización.

Tabla 38 :Tipos de estado del sistema de troncalización

Tipos	Descripción
Fuera de rango	<ul style="list-style-type: none">• Cuando el radio queda fuera del alcance, ya no se une a un canal de control.• Se oye un tono grave o en la pantalla aparece la combinación de zona o canal actualmente seleccionada y la notificación Fuera de alcance. El radio permanece en esta condición fuera de alcance hasta que se bloquea en un canal de control o se apaga.
Troncalización del sitio ³	<ul style="list-style-type: none">• Si el controlador de troncalización pierde la comunicación con cualquier sitio, ese sitio vuelve a la troncalización del sitio. Cuando esto sucede, solo puede comunicarse con los radios dentro del sitio de troncalización.
Error de afiliación	<ul style="list-style-type: none">• Un error de afiliación se produce cuando el radio se bloquea y registra correctamente en un sitio, pero no se afilia a la posición de perilla unificada (UKP).• En el radio aparece un mensaje de error, el alias del sitio y el alias de la UKP.
Registro denegado	<ul style="list-style-type: none">• El registro denegado se presenta cuando se rechaza el registro del radio en un sitio.• En el radio aparece un mensaje de error y el alias de UKP.

³ Solo aplicable a sistemas Capacity Max.

31.1

Visualización de valores de RSSI

Procedimiento:

Presione cinco veces el botón de **Función programable de 2 puntos**.

Se muestra el valor de RSSI en la pantalla superior.

Capítulo 32

Asignación de número de grupo dinámico

La asignación de número de grupo dinámico (DGNA) es una función que permite que la consola de terceros asigne y quite un grupo de conversación del radio de manera inalámbrica y dinámica.

Cuando la consola realiza una asignación DGNA al radio, el radio se encuentra en modo DGNA y se muestra lo siguiente:

- Se emite un tono.
- En la pantalla superior se muestra `DGNA ASIGNADA`.
- En la pantalla se muestra `El <Alias de grupo de conversación DGNA> está asignado momentáneamente`.
- El ícono de DGNA aparece en la pantalla superior y en el widget de control del radio.
- En la pantalla superior y el widget de control del radio se muestra el alias del grupo de conversación DGNA.

Cuando la consola elimina DGNA del radio, el radio restaura el grupo de conversación anterior y se muestra lo siguiente:

- Se emite un tono.
- En la pantalla superior se muestra `DGNA ELIMINADA`.
- En la pantalla se muestra `El <Alias de grupo de conversación DGNA> se eliminó momentáneamente`.
- El ícono de DGNA desaparece de la pantalla superior y del widget de control del radio.
- El alias del grupo de conversación anterior se muestra en la pantalla superior y en el widget de control del radio.

Según cómo esté programado el radio, podrá ver, editar y escuchar los canales de listas de rastreo originales y los grupos de conversación no DGNA.

Cuando el radio se encuentra en modo DGNA, mantenga presionado el botón **PTT** para comunicarse solo con el grupo de conversación actual de DGNA. Para comunicarse con el grupo de conversación no DGNA anterior, programe el botón **Acceso instantáneo**.



AVISO:

Consulte al distribuidor o administrador del sistema para determinar de qué manera se programó el radio.

32.1

Realización de llamadas DGNA

Requisitos:

El radio está en modo DGNA.

Procedimiento:

Para llamar, mantenga presionado el botón **PTT**.

Se mostrarán las siguientes indicaciones en el radio:

- Se emite un tono de DGNA.
- El ícono de DGNA aparece en la pantalla superior y en el widget de control del radio.
- En la pantalla superior y el widget de control del radio se muestra el alias del grupo de conversación DGNA.

**AVISO:**

Si el radio no está en el modo DGNA y presiona el botón **Acceso instantáneo** programado, el radio emite un tono negativo, lo que indica un error. La pantalla permanece sin cambios.

32.2

Realización de llamadas que no son DGNA

Procedimiento:

Realice una de las siguientes acciones:

Opción	Acciones
Si el radio está en modo DGNA,	Presione el botón programado Acceso instantáneo .
Si el radio no está en modo DGNA,	Mantenga presionado el botón PTT .

Se mostrarán las siguientes indicaciones en el radio:

- Se emite un tono positivo.
- Sonidos de anuncios de voz.
- En la pantalla superior y el widget de control del radio se muestra <Alias del grupo de conversación> y Presione el botón PTT momentáneamente.

**AVISO:**

Si el radio no está en el modo DGNA y presiona el botón **Acceso instantáneo**, el radio emite un tono negativo, lo que indica un error. La pantalla permanece sin cambios.

Cuando el radio está en la pantalla de inicio, una pulsación del botón PTT realiza una llamada al grupo de conversación DGNA.

32.3

Recepción y respuesta de llamadas DGNA

Cuando reciba una llamada de DGNA, se mostrarán las siguientes indicaciones en el radio:

- Se emite un tono de DGNA.
- El ícono de DGNA aparece en la pantalla superior y en el widget de control del radio.
- Se activa el sonido del radio, y la llamada entrante se emite a través del altavoz.

Procedimiento:

- 1 Para llamar, mantenga presionado el botón **PTT**.
- 2 Para escuchar, suelte el botón **PTT**.

Capítulo 33

Roaming automático

Según el sistema de radio, esta función permite que el radio realice roaming a un sitio requerido.

Un canal de varios sitios tiene capacidad de roaming automático cuando se adjunta a una lista de búsqueda de sitio.

El radio puede hacer roaming a diferentes sitios a través de una búsqueda de sitio.

Tabla 39 :Tipos de búsqueda de sitio



Tipos	Descripción
Búsqueda de sitio pasiva (SS pasiva)	Cuando el bloqueo del sitio está desactivado, la búsqueda de sitio pasiva rastrea los sitios disponibles y selecciona la señal más fuerte como el sitio principal actual.
Búsqueda de sitio activa (SS activa)	La búsqueda de sitio activa envía solicitudes de activación al repetidor.

33.1

Activación o desactivación del bloqueo del sitio

Activación del bloqueo del sitio



Procedimiento:

- 1 En el widget del iniciador de funciones del menú, presione **Más**  → **Itinerancia** .
- 2 Active **Bloqueo del sitio**.

El radio bloquea el sitio actual y detiene el roaming automático. El ícono de Roaming desaparece.

Desactivación del bloqueo del sitio

Procedimiento:



- 1 En el widget del iniciador de funciones del menú, presione **Más**  → **Itinerancia** .
- 2 Active **Bloqueo del sitio**.

El radio activa el roaming automático. Aparece el ícono de Roaming.

33.2

Acceso a la búsqueda de sitios activa

Procedimiento:

En el widget del iniciador de funciones del menú, presione **Más**  → **Itinerancia**  → **Búsqueda activa**.

El radio busca un sitio.

- Si se encuentra un sitio, aparece un mensaje con el alias del sitio en el radio y actualiza el alias del sitio en el widget de control del radio.
- Si no se encuentra un sitio, aparece un mensaje de error temporal.



33.3

Acceso a la información del sitio actual

Cuándo y dónde se utiliza:

Esta función solo está disponible para los sistemas Capacity Plus y Capacity Max.

Procedimiento:

En el widget del iniciador de funciones del menú, presione **Más**  → **Itinerancia**  → **Bloqueo del sitio actual**.



33.4

Acceso a la información del sitio vecino

Cuándo y dónde se utiliza:

Esta función solo está disponible para el sistema Capacity Max.

Procedimiento:

En el widget del iniciador de funciones del menú, presione **Más**  → **Itinerancia**  → **Información del sitio vecino**.

Capítulo 34

Verificación de radio

Si esta función está activada, permite determinar si hay otro radio activo en un sistema, sin molestar al usuario de ese radio. No aparecen notificaciones de sonido ni visuales en el radio de destino.





Esta función se aplica solo a los ID de los suscriptores.

34.1

Envío de una verificación de radio

Procedimiento:

- 1 En el menú, presione **M-Contacts** .
- 2 Realice una de las siguientes acciones:

Opción	Acciones
Envío de una verificación de radio a través de contactos guardados	<p>a Vaya al <contacto requerido>.</p> <p>b Presione el ícono Acción rápida.</p> <p>c Presione Más  → Verificación de radio .</p>
Envío de verificación de radio mediante el marcador	<p>a Presione el Botón de acción flotante  → Marcador.</p> <p>b Ingrese el <número de contacto requerido>.</p> <p>c Presione Más  → Verificación de radio.</p>

Capítulo 35

Inicio de la interrupción de transmisión

Procedimiento:

Una llamada en curso se interrumpe cuando realiza las siguientes acciones:

- Presione el botón **PTT**.
- Presione el botón de **emergencia**.
- Para los sistemas que no son Capacity Max, realice la transmisión de datos.
- Para los sistemas que no son Capacity Max, presione el botón programado **Desactivación remota de interrupción de TX**.

En el radio receptor se muestra LLAMADA INTERRUMPIDA.

Capítulo 36

Sistema transpondedor de rango automático

El Sistema transpondedor de rango automático (ARTS) es una función solo analógica diseñada para informar cuando el radio está fuera de rango de otros radios equipados con ARTS.

Los radios equipados con ARTS transmiten o reciben señales periódicamente para confirmar que se encuentran dentro del rango entre sí.

El radio proporciona las siguientes indicaciones:

Tabla 40 :Indicaciones del sistema transpondedor de rango automático

Indicación	Descripción
Alerta por primera vez	<ul style="list-style-type: none"> • Se emite un tono.
Alerta de ARTS en rango	<ul style="list-style-type: none"> • Si está programado, se emite un tono.
Alerta de ARTS fuera de rango	<ul style="list-style-type: none"> • Se emite un tono. • El LED rojo parpadea rápidamente. • En la pantalla se muestra Fuera de alcance ARTS. • En las pantallas superiores se muestra FUERA DE ALCANCE ARTS.

Capítulo 37







Aplicaciones







En esta sección se proporciona información acerca de las aplicaciones disponibles en el radio. Puede acceder a estas aplicaciones a través de la pantalla de inicio o deslizando hacia arriba desde la parte inferior de la pantalla de inicio para abrir la ventana del menú de aplicaciones.

**AVISO:**

No utilice el cable de transferencia de datos (PMKN4230_) en entornos HazLoc.

Tabla 41 :Aplicaciones

Ícono	Nombre	Descripción
	Calculadora	Permite realizar funciones aritméticas científicas y básicas.
	Calendario	Permite administrar eventos y citas.
	Cámara	Permite tomar fotos y grabar videos.
	Google Chrome	Navegación rápida, fácil y segura con Google Chrome.
	Reloj	Permite establecer una alarma, un cronómetro o un temporizador.
	Contactos	Permite administrar la información de contacto.
	Google Drive	Todos los archivos están al alcance desde cualquier smartphone, tablet o computadora. En cualquier momento.
	Google Duo	Estar juntos en el momento. No se pierda ningún momento.
	Archivos	Permite ver y administrar archivos.
	Galería	Permite tomar fotos o grabar videos.
	Gmail	Correo electrónico de Google: seguro, inteligente y fácil de usar.
	Google	Manténgase al tanto con la aplicación de Google.
	Notas de Keep	Permite crear, almacenar y clasificar notas, listas, recordatorios, imágenes, audio y mucho más.
	Google Maps	Explore y navegue por el mundo con Google Maps. Encuentre lugares que le encantarán, conéctese con empresas que le interesan y muévase con información de tráfico en tiempo real.
	Mensajes	Permite enviar y recibir mensajes.

Ícono	Nombre	Descripción
	Google Fotos	El hogar de todos sus recuerdos.
	Películas y TV de Google Play	Los lanzamientos más recientes, además de todos sus favoritos, en cualquier pantalla.
	Google Play	Google Play es su opción de entretenimiento libre.
	Configuración	Proporciona la configuración para configurar el dispositivo.
	Grabador de sonidos	Permite grabar sonidos.
	YouTube	Vea lo que el mundo está viendo en YouTube.
	Música en YouTube	Descubra toda la música en YouTube que no pueda encontrar en ningún otro lugar, organizada en una nueva aplicación y en la Web.

37.1





Cámara

Puede utilizar la aplicación de cámara para tomar fotos o grabar videos.

37.1.1

Tomar fotos





Procedimiento:

- 1 En el menú, presione **Cámara** .
- 2 Realice una de las siguientes acciones:
 - Para tomar una foto con la cámara trasera, presione **Cámara** .
 - Para tomar una foto con la cámara frontal, presione **Cambiar cámara**  → **Cámara** .
- 3 Para acercar o alejar la imagen, ponga dos dedos en la pantalla y júntelos o sepárelos.
Los controles del zoom aparecen en la pantalla.

37.1.2

Grabación de video

Procedimiento:

- 1 En el menú, presione **Cámara**  → **Video** .
El video ha comenzado a grabarse.
- 2 Para pausar el video, presione **Pausar** .
- 3 Para detener la grabación, presione **Detener grabación** .
- 4 Para acercar o alejar la imagen, ponga dos dedos en la pantalla y júntelos o sepárelos.
Los controles del zoom aparecen en la pantalla.

37.2

Galería

Puede administrar sus álbumes, fotos o videos mediante la aplicación Galería.



AVISO:

El dispositivo es compatible con los siguientes formatos de imagen: JPEG, GIF, PNG, HEIC y BMP.

Puede utilizar fotos para realizar las siguientes acciones:

- Ver álbumes, fotos y videos
- Reproducir videos
- Realizar ediciones básicas en álbumes, fotos y videos
- Establecer fotos como fondo de pantalla
- Establecer las fotos como foto de contacto
- Compartir fotos y videos

La aplicación Galería contiene todas las fotos, álbumes y videos almacenados en la tarjeta microSD y la memoria interna.

37.2.1

Visualización de la galería



Procedimiento:

- 1 En el menú, presione **Galería** .
- 2 Realice una de las siguientes acciones:
 - Presione el álbum que desee.
 - Presione una foto.
 - Para ver la foto siguiente o anterior en el álbum, deslice hacia la izquierda o hacia la derecha.
 - Para ver los controles, presione una foto.
 - Para acercar o alejar, presione dos veces o presione con dos dedos la pantalla y pellizque o expanda los dedos en una foto.
 - Para ver partes que no están a la vista, arrastre la foto.

37.2.2

Compartir elementos de fotos

Procedimiento:

- 1 En el menú, presione **Galería** .
- 2 Para compartir elementos, presione el **<elemento requerido>**  **Compartir**  **→<aplicación requerida>**.

37.2.3

Eliminación de elementos de la galería



Procedimiento:

- 1 En el menú, presione **Galería** .
- 2 Para eliminar elementos, presione el <elemento requerido> → **Eliminar**  → **Aceptar**.

37.2.4

Recortar de fotos

Procedimiento:

- 1 En el menú, presione **Galería** .
- 2 Para recortar fotos, presione la <foto requerida> → **Editar**  → **Recortar** .
Aparece la cuadrícula de recorte.
- 3 Realice una de las siguientes acciones:





Opción	Acciones
Recortar la foto manualmente	a Para seleccionar la parte de la foto que desea recortar, ajuste los extremos.
Elección de las dimensiones de recorte automático	a Presione 1:1 . b Si desea ver la foto original, presione Original .

- 4 Para confirmar, presione **Sí** .
- 5 Para guardar, presione **GUARDAR**.

37.2.5

Rotación de fotos

Procedimiento:



- 1 En el menú, presione **Galería** .
- 2 Para girar las fotos, presione la <foto requerida> → **Editar**  → **Recortar**  → **Girar** .
La foto gira en 90° hacia la derecha. Cada toque hace girar la foto otros 90°.
- 3 Presione **GUARDAR** para confirmar.

37.2.6

Ver videos

Procedimiento:

- 1 En el menú, presione **Galería** .

- 2 Para ver videos, presione **Videos** → <video requerido> → **Reproducir**  → <aplicación requerida>.
- 3 Para ver la reproducción del video o continuar desde donde quedó la última vez, arrastre la barra de progreso del video.
- 4 Para volver a la pantalla anterior, presione **Atrás** .

37.3

Adición de contactos en Android



AVISO:

Las llamadas móviles no son compatibles con el radio. Solo puede utilizar el contacto para el uso de datos, como mensajería, correo electrónico o cualquier otra aplicación.

Procedimiento:

- 1 Presione **Contactos**  → **Agregar** .
- 2 Complete la información relacionada y presione **Guardar**.

37.4

Escaneo de código de barras o código QR

Puede escanear códigos de barras y códigos QR en su aplicación respectiva que almacena el código de barras decodificado (aplicación de base de datos de códigos de barras) con la aplicación Scandit™ Keyboard Wedge.

Requisitos:

Realice las siguientes acciones en la activación por primera vez:

- 1 Solicitud de activación de código QR del distribuidor o Scandit.
- 2 Informe al distribuidor que asigne la **Conexión del teclado: escaneo del código de barras** a uno de los botones programables.
- 3 Descargue Scandit Keyboard Wedge de Google Play.
- 4 Active la aplicación con el código QR de activación.
- 5 Seleccione Scandit Keyboard Wedge como teclado.

Procedimiento:

- 1 Inicie la aplicación de la base de datos de código de barras.
- 2 Para cambiar el teclado actual, presione **Teclado**  → **Scandit Keyboard Wedge**.
- 3 Presione el botón **Conexión del teclado: escaneo de códigos de barras**.
- 4 Dirija la cámara al código de barras o código QR.



AVISO:

Asegúrese de que el código de barras o el código QR esté capturado en el cuadro rectangular.

El código de barras o el código QR se captura y decodifica. El resultado decodificado se muestra en el campo de texto.

37.5

Encender la linterna



Procedimiento:







Deslice el panel de notificaciones hacia abajo y presione **Linterna** .

37.6

Explorar archivos

Procedimiento:

- 1 En el menú, presione **Archivos** .
- 2 Para seleccionar los tipos de archivos, presione **Menú** .
- 3 Seleccione una de las siguientes opciones:
 - Reciente
 - Imágenes
 - Videos
 - Audio
 - Descargas
- 4 Realice una de las siguientes acciones:

Opción	Acciones
Visualización del archivo	Presione el <i><elemento requerido></i> .
Compartir el archivo	a Mantenga presionado el <i><elemento requerido></i> . b Para compartir el elemento descargado, presione Compartir  Compartir mediante  <i><aplicación requerida></i> .
Búsqueda de un archivo	a Presione Buscar  . b Escriba la entrada requerida.
Borrar un archivo	a Mantenga presionado el <i><elemento requerido></i> . b Para borrarlo, presione Eliminar  →Aceptar
Búsqueda con Google Lens	a Presione el <i><elemento requerido></i> →Google Lens  .
Para acceder a más opciones	Presione Más  .

Capítulo 38

Lista de accesorios autorizados

Motorola Solutions proporciona accesorios aprobados para mejorar la productividad del radio.

Para obtener más información acerca de los accesorios compatibles con el radio, consulte número de pieza del manual: **MN006920A01** en <https://learning.motorolasolutions.com/lon>.

Declaraciones legales y de cumplimiento

Declaración de conformidad del distribuidor

Declaración de conformidad del distribuidor

Conforme a FCC, CFR 47, parte 2, sección 2.1077(a)



Parte responsable

Nombre: Motorola Solutions, Inc.

Dirección: 2000 Progress Pkwy, Schaumburg, IL. 60196

Número de teléfono: 1-800-927-2744

Por la presente, declara que el producto:

Nombre del modelo: **MSLB-MKZ900**

cumple con las siguientes normativas:

FCC Parte 15, subparte B, sección 15.107(a), 15.107(d) y sección 15.109(a)

Dispositivo digital de clase B

Como dispositivo informático periférico, este producto cumple con la parte 15 de las normas de la Comisión Federal de Comunicaciones (FCC). El funcionamiento está sujeto a las siguientes dos condiciones:

- 1 Este dispositivo puede no provocar interferencia nociva.

- 2 Este dispositivo debe aceptar toda interferencia recibida, incluida aquella interferencia que pudiera causar un funcionamiento no deseado.



AVISO:

Este equipo ha sido probado y se ha corroborado que respeta los límites estipulados para dispositivos digitales de la Clase B, conforme a lo dispuesto en la sección 15 de las normas de la FCC. Estos límites están diseñados para ofrecer una protección razonable contra interferencias nocivas en una instalación residencial. Este equipo genera, utiliza y puede emitir energía de radiofrecuencia, y, si no se instala ni se utiliza según las instrucciones, puede causar interferencia nociva en las comunicaciones por radio. No obstante, no existe garantía de que no se produzca interferencia en una instalación específica.

En caso de que este equipo cause interferencia nociva en la recepción radial o televisiva, lo que se puede determinar al encender o apagar el equipo, se recomienda intentar solucionar tal interferencia a través de una o varias de las medidas que se presentan a continuación:

- Cambie la orientación o la ubicación de la antena receptora.
- Aumente la distancia entre el equipo y el receptor.
- Conecte el equipo a un tomacorriente que esté en un circuito distinto del circuito al que se encuentra conectado el receptor.
- Comuníquese con el distribuidor o con un técnico capacitado en radio o televisión para obtener ayuda.

Para la selección de uso de código de país (dispositivos WLAN)



AVISO:

La selección del código de país solo es para modelos que no sean estadounidenses y no está disponible para todos los modelos de EE. UU. Conforme a la normativa de la FCC, todos los productos Wi-Fi comercializados en EE. UU. deben limitarse solo a la operación en canales estadounidenses.

Declaración del Ministerio de Industria de Canadá sobre WLAN



PRECAUCIÓN:

- 1 Para que el dispositivo funcione en la banda de 5150 a 5250 MHz, solo se debe usar en áreas interiores a fin de reducir la posibilidad de interferencias dañinas a los sistemas móviles por satélite de canales adyacentes.
- 2 La ganancia máxima de antena permitida para los dispositivos en las bandas de 5250 a 5350 MHz y de 5470 a 5725 MHz será tal que el equipo aún cumpla con el límite de potencia irradiada isotrópicamente equivalente (e.i.r.p.).
- 3 La ganancia máxima de antena permitida para los dispositivos en la banda de 5752 a 5850 MHz será tal que el equipo aún cumpla con los límites de e.i.r.p. especificados para un funcionamiento punto a punto y un funcionamiento que no sea punto a punto, según corresponda.
- 4 Se indicarán claramente los ángulos de inclinación del peor caso posible necesarios para mantener la compatibilidad con el requisito de máscara de elevación de e.i.r.p. establecido en la sección 6.2.2 (3).
- 5 También se debe notificar al usuario que los radares de alta potencia se asignan como usuarios principales (es decir, usuarios prioritarios) de las bandas de 5250 a 5350 MHz y de 5650 a 5850 MHz, y que estos radares podrían causar interferencias o daños en los dispositivos LE-LAN.

Nota para los usuarios (FCC)

Este dispositivo cumple con la Parte 15 de las normas de la FCC según las siguientes condiciones:

- Este dispositivo no puede provocar interferencia nociva.
- Este dispositivo debe aceptar toda interferencia recibida, incluida aquella interferencia que pudiera causar un funcionamiento no deseado.
- Los cambios o las modificaciones que se realicen en este dispositivo, no aprobados expresamente por Motorola Solutions, podrían anular el permiso del usuario de operar este equipo.

Nota para los usuarios (Industry Canada)

El funcionamiento del radio Motorola Solutions está sujeto a la Ley de radiocomunicaciones y debe cumplir con las normas y regulaciones del departamento del Gobierno federal del Ministerio de Industria de Canadá. Industry Canada exige que todos los operadores que utilicen frecuencias móviles terrestres privadas obtengan una licencia de radio antes de poner en funcionamiento el equipo.

Descargo de responsabilidad

Tenga en cuenta que determinadas funciones, instalaciones y capacidades que se describen en este documento podrían no ser aplicables o no tener licencia para su uso en un sistema específico, o podrían ser dependientes de las funciones de unidades de suscriptor específicas o de la configuración de ciertos parámetros. Comuníquese con su contacto de Motorola Solutions para obtener más información.

Derechos de autor de software informático

Los productos Motorola Solutions que se describen en este manual pueden incluir programas informáticos de Motorola Solutions protegidos por derechos de autor, almacenados en las memorias de los semiconductores o en otros medios. Las leyes de Estados Unidos, y de otros países, resguardan para Motorola Solutions ciertos derechos exclusivos sobre los programas informáticos protegidos por derechos de autor, incluido, entre otros, el derecho exclusivo de copiar o reproducir, en cualquier forma, el programa informático protegido. En consecuencia, no se puede copiar, reproducir, modificar, someter a operaciones de ingeniería inversa ni distribuir, de ninguna manera, ningún programa informático de Motorola Solutions protegido por derechos de autor e incluido en los productos Motorola Solutions que se describen en este manual sin la autorización expresa por escrito de Motorola Solutions. Asimismo, no se considerará que la compra de productos Motorola Solutions otorgue en forma directa, implícita, por exclusión ni de ningún otro modo una licencia sobre los derechos de autor, patentes o aplicaciones de patentes de Motorola Solutions, excepto la licencia normal y no exclusiva que surge de las consecuencias legales de la venta de un producto.

Derechos de autor

Entre los productos Motorola Solutions que se describen en esta documentación, se pueden incluir programas informáticos de Motorola Solutions que están protegidos por derechos de autor. Las leyes de Estados Unidos y de otros países preservan para Motorola Solutions ciertos derechos exclusivos para los programas informáticos protegidos por derechos de autor. Del mismo modo, los programas informáticos protegidos por derechos de autor de Motorola Solutions incluidos en los productos de Motorola Solutions descritos en este manual no podrán ser copiados ni reproducidos de ninguna forma sin el expreso consentimiento por escrito de Motorola Solutions.

© 2020 Motorola Solutions, Inc. Todos los derechos reservados.

Ninguna parte de este documento se puede reproducir, transmitir, almacenar en un sistema recuperable ni traducir a ningún idioma ni lenguaje de computadora, de ninguna forma ni por ningún medio, sin la autorización expresa por escrito de Motorola Solutions, Inc.

Asimismo, no se considerará que la compra de productos Motorola Solutions otorgue, en forma directa, implícita, por exclusión ni de ningún otro modo, una licencia sobre los derechos de autor, patentes o aplicaciones de patentes de Motorola Solutions, excepto la licencia normal, no exclusiva y libre de regalías de uso que surge de las consecuencias legales de la venta de un producto.

Descargo de responsabilidad

Tenga en cuenta que determinadas funciones, instalaciones y capacidades que se describen en este documento podrían no ser aplicables o no tener licencia para su uso en un sistema específico, o bien pueden ser dependientes de las características de una unidad del suscriptor móvil específico o la configuración de ciertos parámetros. Comuníquese con su contacto de Motorola Solutions para obtener más información.

Marcas comerciales

MOTOROLA, MOTO, MOTOROLA SOLUTIONS y el logotipo de la M estilizada son marcas comerciales o marcas comerciales registradas de Motorola Trademark Holdings, LLC y se utilizan bajo licencia. Google, Android, Google Play, YouTube y otras marcas son marcas comerciales de Google LLC. Todas las demás marcas comerciales pertenecen a sus respectivos propietarios.

Contenido de código abierto

Este producto contiene un software de código abierto utilizado bajo licencia. Consulte los medios de instalación del producto para obtener el contenido completo de Atribución y Avisos legales de código abierto.

Directiva de Residuos de Aparatos Eléctricos y Electrónicos (RAEE) de la Unión Europea (UE)



■ La Directiva de RAEE de la Unión Europea requiere que los productos que se venden en los países de la UE tengan la etiqueta de un bote de residuos tachado sobre el producto (o en el paquete en algunos casos).

Como define la directiva WEEE, esta etiqueta con un bote de basura tachado indica que los clientes y los usuarios finales en los países de la UE no deben deshacerse de los equipos o accesorios eléctricos y electrónicos con la basura doméstica.

Los clientes o los usuarios finales en los países de la UE deben comunicarse con su representante distribuidor de equipos o el centro de servicio locales para obtener información sobre el sistema de recolección de residuos de su país.

Información importante de seguridad

Guía sobre la seguridad del producto y la exposición a energía de radiofrecuencia de los radios portátiles de dos vías



PRECAUCIÓN:

Este radio está restringido únicamente para uso profesional. Antes de utilizar el radio, lea la Guía sobre la seguridad del producto y la exposición a energía de radiofrecuencia de los radios portátiles de dos vías, que contiene importantes instrucciones de funcionamiento para el uso seguro y el conocimiento y control de la energía de radiofrecuencia (RF), con el fin de cumplir con las normas y regulaciones correspondientes.

Cualquier modificación que se realice en este dispositivo, sin la autorización expresa de Motorola Solutions, puede anular el permiso del usuario para utilizar este dispositivo.

Según las regulaciones de Industry Canada, este radio transmisor puede funcionar solo con una antena de un tipo y una ganancia máxima (o menor) aprobada para el transmisor de Industry Canada. Para reducir la posibilidad de interferencias de radio con otros usuarios, el tipo de antena y su ganancia deben elegirse de modo que la potencia radiada isotrópicamente equivalente (e.i.r.p) no supere la necesaria para que las comunicaciones se lleven a cabo correctamente.

Este transmisor de radio fue aprobado por Industry Canada para funcionar con los tipos de antena aprobados por Motorola Solutions con la ganancia máxima permitida y la impedancia de antena requerida para cada tipo de antena indicado. Está terminantemente prohibido usar este dispositivo con los tipos de antenas no incluidos en esta lista, que tienen una ganancia superior a la ganancia máxima indicada.

Garantía de la batería y los cargadores

Garantía de mano de obra

La garantía de mano de obra es una garantía que cubre defectos de mano de obra bajo condiciones de uso y servicio normales.

Todas las baterías MOTOTRBO	Consulte la declaración de garantía de su región.
Cargadores IMPRES (cargador individual y cargador para varias unidades, con pantalla)	12 meses

Garantía de capacidad

La garantía de capacidad cubre el 80 % de la capacidad nominal durante el tiempo de cobertura de la garantía. Consulte la declaración de garantía de su región.

Garantía limitada

PRODUCTOS DE COMUNICACIÓN DE MOTOROLA SOLUTIONS

I. COBERTURA Y DURACIÓN DE ESTA GARANTÍA:

Motorola Solutions Inc. (“Motorola Solutions”) garantiza los Productos de comunicación fabricados por Motorola Solutions mencionados a continuación (“Producto”) ante defectos de materiales y mano de obra, bajo condiciones de uso y servicio normales, por un período a partir de la fecha de compra, según se establece a continuación:

Radios portátiles	Dos (2) años
Accesorios para productos	Un (1) año

Motorola Solutions, según su criterio, reparará el producto (con piezas nuevas o reacondicionadas), lo sustituirá (por un producto nuevo o reacondicionado) o efectuará la devolución del precio de compra sin cargos durante el período de garantía indicado, siempre que dicho producto se devuelva según los términos de esta garantía. Las piezas o tarjetas reemplazadas están garantizadas por el balance del período de la garantía original. Todas las piezas reemplazadas del producto pasarán a ser propiedad de Motorola Solutions.

Motorola Solutions extiende esta garantía limitada expresa solo para el comprador usuario final original y no se puede ceder ni transferir a terceros. Esta es la garantía completa para los productos fabricados por Motorola Solutions. Motorola Solutions no asume obligación ni responsabilidad alguna por incorporaciones o modificaciones a esta garantía, a menos que sea por escrito y esté firmado por un agente de Motorola Solutions.

A menos que se establezca en un acuerdo independiente entre Motorola Solutions y el comprador usuario final original, Motorola Solutions no garantiza la instalación, el mantenimiento ni el servicio técnico del producto.

Motorola Solutions no puede responsabilizarse bajo ninguna circunstancia por los equipos periféricos que no haya suministrado y que se agreguen al producto o se utilicen en relación con este, ni por el funcionamiento de este con un equipo periférico; todos estos equipos se excluyen expresamente de esta garantía. Dado que cada sistema que puede usar el producto es único, Motorola Solutions no se hace responsable del rango, la cobertura ni el funcionamiento del sistema como un todo, conforme a esta garantía.

II. CONDICIONES GENERALES

Esta garantía establece sin limitaciones las responsabilidades de Motorola Solutions con respecto al Producto. La reparación, el cambio o el reembolso del precio de compra, a discreción de Motorola Solutions, son los recursos legales exclusivos. ESTA GARANTÍA SE OTORGA EN LUGAR DE CUALQUIER OTRA GARANTÍA EXPRESA. TODA GARANTÍA IMPLÍCITA INCLUIDA, ENTRE OTRAS, LAS GARANTÍAS IMPLÍCITAS DE COMERCIABILIDAD E IDONEIDAD PARA UN PROPÓSITO EN PARTICULAR, SE LIMITARÁ A LA DURACIÓN DE ESTA GARANTÍA LIMITADA. EN NINGÚN CASO MOTOROLA SERÁ RESPONSABLE POR LOS DAÑOS QUE EXCEDAN EL PRECIO DE COMPRA DEL PRODUCTO, DE CUALQUIER PÉRDIDA DE USO, PÉRDIDA DE TIEMPO, INCONVENIENTES, PÉRDIDA COMERCIAL, PÉRDIDA DE UTILIDADES O AHORROS U OTROS DAÑOS IMPREVISTOS, ESPECIALES O RESULTANTES DE DAÑOS QUE SURJAN DEL USO O LA INCAPACIDAD DE USAR DICHO PRODUCTO, SIEMPRE QUE LA LEY LO PERMITA.

III. DERECHOS CONFORME A LEYES ESTATALES:

DADO QUE ALGUNOS ESTADOS NO PERMITEN LA EXCLUSIÓN NI LA LIMITACIÓN POR DAÑOS IMPREVISTOS O RESULTANTES DEL USO O LA LIMITACIÓN DE LOS PLAZOS DE LA GARANTÍA IMPLÍCITA, LA LIMITACIÓN O EXCLUSIÓN ANTES MENCIONADA PODRÍA NO APLICARSE EN SU CASO.

Esta garantía otorga derechos legales específicos al usuario, quien, además, podría contar con otros derechos que varían según el estado.

IV. CÓMO OBTENER EL SERVICIO DE GARANTÍA

Para recibir el servicio de garantía, deberá suministrar el comprobante de compra (con la fecha de compra y el número de serie del producto), además de entregar o enviar el producto a un sitio de servicio de garantía autorizado con los gastos de transporte y seguro pagados por adelantado. El servicio de garantía será proporcionado por Motorola Solutions a través de una de sus sucursales de servicio de garantía autorizadas. Si se comunica primero con la empresa que le vendió el producto (por ejemplo, el distribuidor o el proveedor de servicios de comunicación), esta podrá ayudarlo a obtener el servicio de garantía. También puede comunicarse con Motorola Solutions al 1-800-927-2744.

V. EXCLUSIONES DE ESTA GARANTÍA

- 1 Defectos o daños derivados del uso del producto fuera de las condiciones de uso normales y habituales.
- 2 Defectos o daños como resultado de uso indebido, accidente, humedad o negligencia.
- 3 Defectos o daños como resultado de prueba, funcionamiento, mantenimiento, instalación, alteración, modificación o ajuste inapropiados.
- 4 Rotura o daño en las antenas, a menos que sean consecuencia de defectos en el material o la mano de obra.
- 5 Un Producto sujeto a modificaciones, desmontajes o reparaciones no autorizados (incluida, entre otros, la incorporación al Producto de equipos no suministrados por Motorola Solutions) que afecten de forma negativa el rendimiento del Producto o interfieran en la inspección y las pruebas de la garantía normal del Producto de Motorola Solutions para verificar cualquier reclamación de garantía.
- 6 Un producto al que se le haya eliminado el número de serie o que este ya no sea legible.
- 7 Baterías recargables si se presenta una de las siguientes condiciones:
 - Alguno de los sellos de las celdas de la batería está roto o muestra evidencia de haber sido manipulado.
 - El daño o defecto es resultado de carga o utilización de la batería en equipos o servicios que no sean los especificados.
- 8 Gastos de envío al centro de reparaciones.
- 9 Un Producto que, debido a una alteración ilegal o no autorizada del software/firmware del Producto, no funcione en cumplimiento con las especificaciones publicadas de Motorola Solutions o la etiqueta de certificación de tipo de FCC en curso para el Producto al momento en que el Producto se distribuyó inicialmente desde Motorola Solutions.
- 10 Rayas o daños externos en las superficies del producto que no afecten el funcionamiento de este.
- 11 Uso y desgaste normales y habituales.

VI. DISPOSICIONES SOBRE PATENTES Y SOFTWARE

Motorola Solutions defenderá, por cuenta propia, cualquier juicio presentado contra el comprador usuario final que se base en un reclamo de que el Producto o las piezas violan una patente de Estados Unidos, y Motorola Solutions se hará cargo de los gastos y daños finalmente adjudicados contra el comprador usuario final en cualquier juicio de ese tipo que se atribuya a un reclamo de dicho tipo, pero tal defensa y pagos están condicionados por lo siguiente:

- 1 que dicho comprador notifique la existencia de tal reclamo a Motorola Solutions de manera inmediata y por escrito;
- 2 que Motorola Solutions posea el control absoluto de la defensa en tal juicio y en todas las negociaciones para su resolución o compromiso; y
- 3 en caso de que el Producto o las piezas sean, o en la opinión de Motorola Solutions tengan probabilidad de serlo, motivo de demanda por infracción de una patente de Estados Unidos, tal comprador permitirá a Motorola Solutions, a su entera discreción y por su propia cuenta, procurar el derecho para ese comprador de seguir utilizando el Producto o las piezas o reemplazar o modificar dicho Producto, o sus piezas, para que no violen la ley, u otorgarle a dicho comprador un crédito por el Producto o las piezas según la depreciación y aceptar su devolución. La depreciación será un monto equivalente por año durante la vida útil del producto o de las piezas, según lo estipulado por Motorola Solutions.

Motorola Solutions no será responsable con respecto a demanda alguna por infracción de patente que esté basada en la combinación del Producto o sus piezas con software, aparatos o dispositivos no provistos por Motorola Solutions, ni tampoco será responsable del uso de equipos periféricos o software no provistos por Motorola Solutions que se agreguen o utilicen en conexión con el Producto. Lo expresado anteriormente estipula la total responsabilidad de Motorola Solutions con respecto a la infracción de patentes por parte del Producto o cualquier pieza del mismo.

Las leyes de Estados Unidos y de otros países reservan determinados derechos exclusivos a favor de Motorola Solutions respecto del software de Motorola Solutions protegido por derechos de autor, por ejemplo, los derechos exclusivos a distribuir o reproducir copias del software de Motorola Solutions. El software de Motorola Solutions solo puede utilizarse en el Producto en el cual fue incluido originalmente, y el software en dicho Producto no se podrá reemplazar, copiar, distribuir, modificar ni utilizar para producir cualquier derivado del mismo. No se permite ningún otro uso, incluidas, entre otros, la alteración, la modificación, la reproducción, la distribución ni la ingeniería inversa de dicho software de Motorola Solutions, ni la utilización de derechos sobre dicho software de Motorola Solutions. No se otorgan licencias por implicación, impedimento o, de algún otro modo, en virtud de los derechos de patente o los derechos de autor de Motorola Solutions.

VII. LEY VIGENTE

Esta garantía se rige por las leyes del estado de Illinois, EE. UU.

VIII. Solo para Australia

Esta garantía es emitida por Motorola Solutions Australia Pty Limited (ABN 16 004 742 312) de Tally Ho Business Park, 10 Wesley Court. Burwood East, Victoria.

Nuestros productos incluyen garantías que no pueden excluirse bajo la Ley del Consumidor australiana. Tiene derecho a una sustitución o reembolso por fallas importantes y compensación por cualquier otra pérdida o daño previsto razonablemente. Tiene también derecho a que los productos se reparen o reemplacen, en caso de que estos no tengan una calidad aceptable, pero donde la falla no constituya una falla importante.

La garantía limitada anterior de Motorola Solutions Australia se agrega a cualquier derecho o recurso que pueda disponer según la Ley del consumidor australiana. Si tiene alguna pregunta, comuníquese

con Motorola Solutions Australia, al número: 1800 457 439. También puede visitar nuestro sitio web:
http://www.motorolasolutions.com/XA-EN/Pages/Contact_Us for the most updated warranty terms.

Conteúdo

Capítulo 1 : Leia-me primeiro.....	9
1.1 Versão do software.....	10
Capítulo 2 : Cuidados com o rádio.....	11
2.1 Especificações.....	11
Capítulo 3 : Visão geral do rádio.....	18
3.1 Botões programáveis.....	19
3.2 Controle de voz.....	21
Capítulo 4 : Visão geral do sistema.....	25
4.1 Capacity Max.....	25
4.2 Modos analógico e digital convencionais.....	25
4.3 IP Site Connect.....	25
4.4 Capacity Plus.....	26
4.5 Modo direto ou modo direto de capacidade dupla.....	27
Capítulo 5 : Introdução.....	28
5.1 Inserir ou remover o cartão microSD.....	28
5.2 Inserir ou remover o cartão SIM.....	28
5.3 Instalar ou remover a bateria.....	28
Instalar a bateria.....	28
Remover a bateria.....	29
5.4 Colocar ou retirar a tampa do conector acessório.....	29
Colocar a tampa do conector acessório.....	29
Retirar a tampa do conector acessório.....	29
5.5 Instalar ou remover a antena.....	29
Instalar a antena.....	29
Remover a antena.....	29
5.6 Carregar a bateria.....	29
5.7 Ligar e desligar o rádio.....	31
Ligar o rádio.....	31
Desligar o rádio.....	31
5.8 Segurar o rádio durante a transmissão de áudio.....	31
5.9 Ajustar volume.....	31
5.10 Remover a tampa protetora da lente da câmera.....	32
5.11 Como usar o estojo.....	32
Inserir o rádio no estojo.....	32
Remover o rádio do estojo.....	32

5.12	Visão geral do teclado virtual.....	32
5.13	Navegação na tela sensível ao toque.....	34
Capítulo 6 : Visão geral da tela inicial.....		36
6.1	Widget do gerenciador de turno.....	37
6.1.1	Recurso de login do usuário.....	38
6.1.1.1	Efetuar login no Serviço de registro automático.....	38
6.1.1.2	Fazer logout do serviço de registro automático.....	38
6.1.2	Gerenciar status operacional.....	38
6.1.3	Enviar status.....	39
6.2	Indicadores de status.....	39
6.2.1	Ícones de status.....	40
6.2.2	Ícones de widgets de controle de rádio.....	41
6.2.3	Indicadores de LED.....	42
6.2.4	Indicadores de luz de fundo.....	43
6.2.5	Indicadores da barra de luz.....	43
Capítulo 7 : Configurações gerais do rádio.....		45
7.1	Acessar as configurações do rádio.....	45
7.2	Criar configurações do rádio como atalho na tela inicial.....	45
7.3	Ajustar brilho do visor.....	45
7.4	Ativar ou desativar o tema escuro.....	45
7.5	Configurar relógio.....	46
7.6	Definir o temporizador do visor frontal.....	46
7.7	Bloqueio de tela.....	46
7.7.1	Desbloquear a tela.....	46
7.8	Configurar idiomas.....	47
7.9	Configurações de áudio.....	47
7.9.1	Ativar ou desativar o não perturbe.....	47
	Ativar o não perturbe.....	47
	Desativar o não perturbe.....	47
7.9.1.1	Configurar Não perturbe.....	48
7.9.2	Acessar as configurações de áudio do rádio.....	49
7.9.2.1	Configurar preferência de áudio.....	49
7.10	Modo avião.....	50
7.10.1	Entrar no modo avião.....	50
7.11	Degradação USB.....	50
7.12	Bateria.....	51
7.12.1	Visualizar informações sobre a bateria IMPRES 2.....	51
7.12.1.1	Informações sobre a bateria.....	51
7.12.2	Configurar economia de bateria.....	51

7.12.3 Ativar ou desativar a porcentagem da bateria.....	52
Ativar a porcentagem da bateria.....	52
Desativar a porcentagem da bateria.....	52
Capítulo 8 : Sobre o dispositivo.....	53
8.1 Acessar o guia de referência rápida online.....	54
8.2 Acessar rádio avançado.....	54
8.2.1 Acessar a etiqueta regulamentar.....	54
Capítulo 9 : Conectividade.....	55
9.1 LTE.....	55
9.2 Operação Wi-Fi.....	55
9.2.1 Ativar ou desativar o Wi-Fi.....	56
Ativar o Wi-Fi.....	56
Desativar o Wi-Fi.....	56
9.2.2 Acessar a rede.....	56
9.3 Bluetooth®.....	57
9.3.1 Ativar e desativar o modo Bluetooth.....	57
Ativar o modo Bluetooth.....	57
Desativar o modo Bluetooth.....	57
9.3.2 Conectar a dispositivos Bluetooth.....	58
9.3.3 Desconectar-se de dispositivos Bluetooth.....	58
9.3.4 Visualizar detalhes de dispositivos.....	58
9.3.5 Editar nome do dispositivo.....	58
9.3.6 Excluir nome do dispositivo.....	59
9.3.7 Perfis Bluetooth.....	59
Capítulo 10 : Operação básica do rádio.....	60
10.1 Responder às notificações.....	60
10.2 Gerenciar widgets da tela inicial.....	60
10.3 Seleções de canal e zona.....	61
10.3.1 Selecionar zona.....	61
10.3.2 Selecionar canal.....	61
10.3.2.1 Mensagens de erro de canal.....	62
10.4 Modo direto.....	62
10.4.1 Alternar entre os modos repetidor e direto.....	62
10.5 Nível de potência.....	62
10.5.1 Configurar nível de potência.....	63
10.6 Configurar indicador de LED.....	63
10.7 Configurar níveis do silenciador.....	63
10.8 Ativar ou desativar os tons de controles e botões.....	63
Capítulo 11 : Tipos de chamadas de rádio.....	64

11.1 Realizar chamadas.....	65
11.2 Atender a chamadas.....	66
Capítulo 12 : Operação de emergência.....	67
12.1 Enviar alarmes de emergência.....	68
12.2 Enviar alarmes de emergência com chamada.....	69
12.3 Enviar alarmes de emergência com voz para acompanhar.....	69
12.4 Receber e responder a uma emergência.....	69
12.5 Sair do modo de emergência.....	70
Capítulo 13 : Man Down.....	71
13.1 Ligar ou desligar o recurso Man Down.....	71
Ligar o recurso Man Down.....	71
Desligar o recurso Man Down.....	71
13.2 Sair do Man Down.....	71
Capítulo 14 : Trabalhador solitário.....	72
Capítulo 15 : Privacidade.....	73
15.1 Ativar ou desativar a privacidade.....	73
Capítulo 16 : Configurações de contatos LMR.....	75
16.1 Ícones de contatos LMR.....	75
16.2 Acessar as configurações de contato.....	75
16.2.1 Ações rápidas.....	76
16.2.1.1 Configurar ação rápida.....	77
16.2.1.2 Usar a ação rápida.....	77
Capítulo 17 : Programação Over-The-Air sem interrupções.....	79
Capítulo 18 : Transmissão operada por voz.....	80
18.1 Configurar transmissão operada por voz.....	80
Capítulo 19 : Mensagem de texto.....	81
19.1 Acessar mensagens de texto.....	81
19.2 Configurar tom de alerta de mensagem.....	82
Capítulo 20 : Segurança.....	83
20.1 Desativar rádio.....	83
20.2 Ativar o rádio.....	83
Capítulo 21 : Configurações de indicador de chamadas.....	85
21.1 Atribuir estilos de campanha.....	85
Capítulo 22 : Chamadas recentes.....	86
22.1 Acessar ligações recentes.....	87
Capítulo 23 : Fila de chamadas.....	88
23.1 Receber uma fila de chamadas.....	88

Capítulo 24 : Chamada de prioridade.....	89
24.1 Alternar o nível de chamada de prioridade.....	89
Capítulo 25 : Varredura.....	90
25.1 Ativar ou desativar a varredura.....	91
25.2 Varredura de retorno.....	91
25.3 Canais indesejados.....	91
25.3.1 Excluir canais indesejados.....	91
25.3.2 Restaurar um canal indesejado.....	92
25.4 Monitor de prioridade.....	92
25.5 Lista de grupos de recepção.....	92
25.6 Listas de varredura.....	93
25.6.1 Acessar a lista de varredura.....	93
25.7 Lista de recebimento flexível.....	94
25.7.1 Acessar lista de recepção flexível.....	94
25.8 Afiliação de vários grupos de conversação.....	94
25.8.1 Adicionar afiliação de grupo de conversação.....	94
25.8.2 Remover afiliação de grupo de conversação.....	95
Capítulo 26 : Localização.....	96
26.1 Ativar ou desativar a localização.....	96
Ativar a localização.....	96
Desativar a localização.....	96
26.2 Localização interna.....	96
26.2.1 Ativar ou desativar a localização interna.....	96
Ativar a localização interna.....	96
Desativar a localização interna.....	97
Capítulo 27 : Operação de silenciador convencional.....	98
Capítulo 28 : Usar a função Desativar PL.....	99
Capítulo 29 : Lembrete do canal inicial.....	100
29.1 Silenciar o lembrete do canal inicial.....	100
29.2 Configurar novo canal inicial.....	100
Capítulo 30 : Recurso Monitor.....	101
30.1 Monitorar canal.....	101
30.2 Monitoramento permanente	101
30.2.1 Ligar o monitoramento permanente.....	101
30.2.2 Desligar o monitoramento permanente.....	101
Capítulo 31 : Controle de sistema troncalizado.....	102
31.1 Visualizar valor de RSSI.....	103
Capítulo 32 : Atribuição de número de grupo dinâmico.....	104

32.1 Realizar chamadas DGNA.....	104
32.2 Realizar chamadas que não são DGNA.....	105
32.3 Receber e responder a chamadas DGNA.....	105
Capítulo 33 : Roaming automático.....	106
33.1 Ativar ou desativar o bloqueio de site.....	106
Ativar o bloqueio de site.....	106
Desativar o bloqueio de site.....	106
33.2 Acessar a busca ativa de site.....	107
33.3 Acessar informações do site atual.....	107
33.4 Acessar informações de site vizinho.....	107
Capítulo 34 : Verificação do rádio.....	108
34.1 Enviar verificação de rádio.....	108
Capítulo 35 : Iniciar interrupção de transmissão.....	109
Capítulo 36 : Sistema de transponder de cobertura automático.....	110
Capítulo 37 : Aplicativos.....	111
37.1 Câmera.....	112
37.1.1 Tirar fotos.....	112
37.1.2 Gravar vídeos.....	112
37.2 Galeria.....	113
37.2.1 Exibir galeria.....	113
37.2.2 Compartilhar itens das fotos.....	113
37.2.3 Excluir itens da galeria.....	114
37.2.4 Recortar fotos.....	114
37.2.5 Girar fotos.....	114
37.2.6 Assistir aos vídeos.....	114
37.3 Adicionar contatos no Android.....	115
37.4 Ler código de barras ou código QR.....	115
37.5 Ativar a lanterna.....	116
37.6 Explorar arquivos.....	116
Capítulo 38 : Lista de acessórios autorizados.....	117
Declarações legais e de conformidade.....	118
Declaração de conformidade do fornecedor.....	118
Declarações sobre WLAN da indústria do Canadá.....	119
Aviso aos usuários (FCC).....	119
Aviso aos usuários (indústria canadense).....	119
Isenção de responsabilidade.....	119
Direitos autorais do software do computador.....	120
Direitos autorais.....	120

Informações de segurança importantes.....	121
Garantia de baterias e carregadores.....	122
Garantia de fabricação.....	122
Garantia de capacidade.....	122
Garantia limitada.....	123
PRODUTOS DE COMUNICAÇÃO MOTOROLA SOLUTIONS.....	123
I. O QUE ESTA GARANTIA ABRANGE E QUAL É A SUA DURAÇÃO:.....	123
II. DISPOSIÇÕES GERAIS.....	123
III. DIREITOS LEGAIS NOS ESTADOS:.....	124
IV. COMO OBTER O SERVIÇO DE GARANTIA.....	124
V. O QUE ESTA GARANTIA NÃO ABRANGE.....	124
VI. DISPOSIÇÕES SOBRE PATENTES E SOFTWARE.....	125
VII. LEGISLAÇÃO VIGENTE.....	125
VIII. Somente para a Austrália.....	125

Capítulo 1

Leia-me primeiro

Este guia de usuário aborda a operação básicas dos seus rádios.

Notações usadas neste manual

Ao longo do texto desta publicação, você notará o uso de **Aviso**, **Atenção** e **Nota**. Essas notações são usadas para enfatizar que existem riscos à segurança e que é necessário ter cuidado.

**AVISO:**

Procedimentos operacionais, práticas ou condições que possam causar ferimentos ou morte se não forem cuidadosamente observados.

**ATENÇÃO:**

Procedimentos operacionais, práticas ou condições que possam causar danos aos equipamentos se não forem cuidadosamente observados.

**OBSERVAÇÃO:**

Procedimentos operacionais, práticas ou condições os quais seja essencial enfatizar.

Notas especiais

As seguintes notas especiais são usadas em todo o texto para destacar determinadas informações ou itens:

Tabela 1 :Notas especiais

Exemplo	Descrição
Tecla Menu ou botão PTT	As palavras em negrito indicam o nome de uma tecla, botão ou item do menu de funções.
O rádio exibe Bluetooth ativado.	As palavras datilografadas indicam strings MMI ou mensagens exibidas no rádio.
<ID desejado>	As palavras em courier, negrito, itálico e em colchetes indicam as entradas do usuário.
Configurar → Tom → Todos os tons	As palavras em negrito com a seta entre elas indicam a estrutura de navegação nos itens de menu.

Disponibilidade de recursos e de serviços

Entretanto, é possível que o revendedor ou administrador tenha personalizado seu rádio para atender às suas necessidades específicas.

**OBSERVAÇÃO:**

Nem todos os recursos do manual estão disponíveis em seu rádio. Entre em contato com seu revendedor ou administrador para obter mais informações.

Você pode consultar o revendedor ou administrador do sistema sobre:

- Quais são as funções de cada botão?
- Quais acessórios opcionais podem atender às suas necessidades?
- Quais são as práticas recomendadas de uso do rádio para comunicação efetiva?

- Quais procedimentos de manutenção aumentam a vida útil do rádio?

1.1

Versão do software

Todos os recursos descritos nas seções a seguir são compatíveis com as versões de software **R01.00.00** ou mais recentes.

Entre em contato com seu revendedor ou administrador para obter mais informações.

Capítulo 2

Cuidados com o rádio

Esta seção descreve as precauções básicas de manuseio do rádio.



ATENÇÃO:

O rádio não deve ser desmontado. Isso pode danificar as vedações do rádio e criar canais de vazamento dentro do rádio. A manutenção do rádio deve ser feita somente em estabelecimentos de manutenção equipados para testar e substituir a vedação do rádio.

- Se o rádio tiver sido imerso em água, sacuda-o bem para remover a água presa dentro da grade do alto-falante e da porta de microfone. A água presa pode prejudicar o desempenho do áudio.
- Se a área de contato da bateria do rádio tiver sido exposta à água, você deverá limpar e secar os contatos do rádio e da bateria antes de instalá-la no rádio. A água residual poderá causar curto circuito no rádio.
- Se o rádio tiver sido imerso em alguma substância corrosiva (por exemplo, água salgada), você deverá lavar o rádio e a bateria em água e secá-los.
- Para limpar as superfícies externas do rádio, use uma solução diluída de detergente suave e água (por exemplo, uma colher de chá de detergente para quatro litros de água).
- O rádio foi projetado para ser submersível a uma profundidade máxima de 2 metros, por um tempo máximo de 2 horas. Exceder o limite máximo pode resultar em danos ao rádio.

2.1

Especificações

Especificação geral

Tabela 2 :Especificação IP

Especificação IP	Descrição
IP68	Permite que o rádio resista a dois metros de água por duas horas e condições de campo adversas, como gotas de água, neve, sujeira, graxa ou outros contaminantes da superfície.

Tabela 3 :Software

Parâmetro	Valor
Sistema operacional	Android™ 10
Certificações do Google™	Google Mobile Services
	Recomenda-se o Android Enterprise

Tabela 4 :Hardware

Parâmetro	Valor
Visor principal	Visor colorido de 4,0", 480 x 800 px
	Tela sensível ao toque capacitiva com Gorilla Glass

Parâmetro	Valor
	Pode ser usado com luvas de até 4 mm de espessura
	Resistente à falsa atuação de água doce ou salgada, neve, poeira ou graxa
Visor superior	LCD monocromático de 1,05"
Memória	RAM: 4 GB
	Armazenamento interno: 32 GB
	Armazenamento expansível (externo): Cartão microSD™ de 128 GB
Compartimento do cartão	NA (North America, América do Norte): eSIM
	1 nano SIM
	1 micro SD
Câmera	Traseira: 13 MP
	Foco automático
	Flash de LED de alta saída
	Zoom digital de 8x
Plataforma do sensor	Sensor Hall
	Sensor de luz ambiente
	Acelerômetro
	Barômetro
	Giroscópio
	Bússola eletrônica
Interface do usuário	Interface do usuário de alta velocidade: Alvos grandes sensíveis ao toque, hierarquia de menus rasos, informações da tela inicial em um piscar de olhos, aplicativos Android integrados
Botões de missão crítica	Botão Push-to-Talk (PTT) dedicado
	Botão de emergência dedicado
	Três botões programáveis
	Botão Volume/Liga/Desliga
	Botão Suspende/Ativar visor
	Botão seletor de canais

Tabela 5 :Áudio

Parâmetro	Valor
Potência de saída de áudio em nominal	Distorção de 1 W (1%)
Potência de saída de áudio em máximo	3 W
Resposta de áudio (EIA)	+1, -3 dB
Zumbido e ruído	-40 dB (canal de 12,5 kHz)

Parâmetro	Valor
	-45 dB (canal de 25 kHz)
Emissões falsas conduzidas (TIA603D)	-57 dBm
Recursos de áudio	Equalização de alto-falante adaptável Intensidade de supressão de ruído de microfone duplo adaptável Controle de ganho adaptável Mitigação de ruído de vento adaptável Supressor de feedback acústico adaptável Áudio inteligente Áudio IMPRES™ Controle de distorção do microfone Perfis de áudio selecionáveis pelo usuário Aprimoramento de trinado
Interação de voz	Notificações de voz personalizáveis Controle por voz: 13 ações com comandos intuitivos

Tabela 6 :Mídia

Parâmetro	Valor
Formatos compatíveis	Formatos compatíveis: H.263, H.264, MPEG-4 SP, VP8, JPEG (.jpg), GIF (.gif), PNG (.png), BMP (.bmp), WebP (.webp)
Tipos de arquivos compatíveis	3GPP (.3gp), MPEG-4 (.mp4), WebM (.webm), (.mkv)
Qualidade da gravação de vídeo	1080p (FHD) a 30 fps

Tabela 7 :Resistência

Parâmetro	Valor
Proteção de entrada	IP68 (2 metros, 2 horas)

Tabela 8 :Segurança

Parâmetro	Valor
Detecção de raiz	Padrão
Autenticação de fator múltiplo	Opcional
Monitoramento de integridade	Padrão
Bloqueio de malware	Padrão
Inicialização segura	Padrão

Parâmetro	Valor
Rede privada virtual móvel	Opcional

Tabela 9 :Gerenciamento

Parâmetro	Valor
Gerenciamento de dispositivos	RadioCentral™



**OBSERVAÇÃO:
 Proteção Hazloc**

Quando adequadamente equipado com bateria aprovada pela UL da Motorola, o MOTOTRBO Ion é aprovado pela UL para TIA-4950 para uso em locais perigosos, divisão 1, classe I, II, III, grupos C, D, e, F, G; divisão 2, classe 1, grupos A, B, C, D, T3C. Temperatura ambiente = -20 °C a +60 °C.

Especificações de conectividade

Tabela 10 :Conectividade da LTE

Parâmetro	Valor
Bandas compatíveis	NA (North America, América do Norte): B2, B4, B5, B7, B12, B13, B14, B17, B30, B48 (banda privada)
	Internacional: 1, 2, 3, 4, 5, 7, 8, 20, 28, 38, 39, 40, 41
	UMTS1 para internacional: 850 MHz, 900 MHz, 1.700 MHz, 1.900 MHz, 2.100 MHz
Classe do dispositivo	4
Certificações	ND: Verizon, AT&T, Bell Mobility
	Internacional: TTA IoT para a Coreia

Tabela 11 :DMR (MOTOTRBO)

Parâmetro	Valor
Sistemas operacionais	Digital e analógico convencional
	Modo direto de capacidade dupla
	IP Site Connect
	Capacity Plus de site único ou vários sites
	Capacity Max
Bandas de frequência	UHF (400–527 Mhz)
	Até 1.000 canais

Parâmetro	Valor
	Até 250 zonas

Tabela 12 :Receptor de DMR

Parâmetro	Valor
Sensibilidade analógica (12dB SINAD)	0,16 uV
Sensibilidade digital (5% BER)	0.14uV
Intermodulação (TIA603D)	70 dB
Seletividade de canal adjacente (TIA603A)-1T	60 dB (canal de 12,5 kHz) 70 dB (canal de 25 kHz ¹)
Seletividade de canal adjacente (TIA603D)-2T	45 dB (canal de 12,5 kHz) 70 dB (canal de 25 kHz ¹)
Rejeição falsa (TIA603D)	70 dB

Tabela 13 :Transmissor DMR

Parâmetro	Valor
Potência de saída de RF	Alta: 4 W Baixa: 1 W
Modulação digital 4FSK	Dados de 12,5 kHz: 7K60F1D e 7K60FXD Voz de 12,5 kHz: 7K60F1E e 7K60FXE Combinação de voz e dados de 12,5 kHz: 7K60F1W
Protocolo digital	ETSI TS 102 361
Emissão conduzida/irradiada (ETSI)	-36 dBm < 1 GHz -30 dBm > 1 GHz
Potência do canal adjacente	60 dB (canal de 12,5 kHz) 70 dB (canal de 25 kHz ¹)
Estabilidade de frequências	±0,5 ppm

Tabela 14 :Conectividade Wi-Fi

Parâmetro	Valor
Padrões compatíveis	802.11a/b/g/n/ac
Faixa de frequência	2,4 GHz, 5 GHz
Segurança	Compatível com WPA, WEP, WPA-2, WPA-3

¹ não disponível nos Estados Unidos (EUA).

Parâmetro	Valor
Capacidade	Até 20 SSIDs

Tabela 15 :Conectividade Bluetooth

Parâmetro	Valor
Versão	5,0 + LE + BR/EDR
Faixa	Classe de 1,5, ≤ 10 m (33 pés)
Conexões simultâneas	1 acessório de áudio e 1 dispositivo de dados

Tabela 16 :GNSS e conectividade de rastreamento de localização

Parâmetro	Valor
Partida a frio de TTFF (Time to First Fix)	< 50 s
Partida a quente de TTFF (Time to First Fix)	< 5 s
Precisão horizontal	< 5 m (< 16,5 pés)
GNSS	GNSS integrado (GPS/GLONASS/BEIDOU/GALILEO/AGPS) Posicionamento interno

Especificações da bateria

Tabela 17 :Energia

Parâmetro	Valor
Tecnologia	Bateria inteligente IMPRES 2
Capacidade da tecnologia de bateria inteligente IMPRES 2	Padrão: 2.820 mAh HazLoc padrão: 2.900 mAh HazLoc de alta capacidade: 4.400 mAh

Tabela 18 :Físico

Parâmetro	Valor
Dimensões (A x L x P) com bateria padrão	143 mm x 70 mm x 29 mm (5,6 pol. x 2,8 pol. x 1,2 pol.)
Dimensões (A x L x P) com bateria Hazloc padrão	143 mm x 70 mm x 38 mm (5,6 pol. x 2,8 pol. x 1,5 pol.)
Dimensões (A x L x P) com bateria de alta capacidade	143 mm x 70 mm x 41 mm (5,6 pol. x 2,8 pol. x 1,6 pol.)
Peso com bateria padrão	414 g (15 oz)
Peso com bateria Hazloc padrão	439 g (15 oz)

Parâmetro	Valor
Peso com bateria de alta capacidade	478 g (17 oz)

Tabela 19 :Regulamentações

Parâmetro	Valor
ID da FCC	AZ489FT7133
ID da IC	109U-89FT7133



OBSERVAÇÃO:

A regulamentação é aplicável somente para a América do Norte.

Capítulo 3

Visão geral do rádio



Tabela 20 :Visão geral do rádio

Rótulo	Nome	Descrição
1	Botão de emergência	Permite ativar ou desativar as operações de emergência.
2	Botão seletor de canais	Permite selecionar um canal.
3	Indicador de LED	Fornecer o status operacional.
4	Botão Volume/Liga/Desliga	Permite ligar ou desligar o rádio e ajustar o volume.
5	Visor superior	Fornecer notificação de uma atividade ou evento.
6	Recurso de trava do estojo	Permite prender o estojo ao rádio.
7	Botão Push-to-Talk (PTT)	Permite executar operações de voz (por exemplo, chamada em grupo e chamada privada).
8	Botão de função programável de 3 pontos	Botão programável de uma função de rádio atribuível.

Rótulo	Nome	Descrição
9	Botão de função programável de 1 ponto	Botão programável de uma função de rádio atribuível.
10	Botão de função programável de 2 pontos	Botão programável de uma função de rádio atribuível.
11	Trilho do estojo	Fornece diretrizes para a colocação do estojo e do rádio.
12	Microfone frontal	Permite que sua voz seja enviada quando operações PTT ou de voz são ativadas.
13	Tela sensível ao toque	A tela do visor do rádio.
14	Botão Suspende/Ativar visor	Permite colocar o rádio no modo de suspensão ou de ativação.
15	Alto-falante	Reproduz todos os tons e áudio gerados pelo rádio (como recursos de tons de teclado e áudio de voz).
16	Antena	Fornece a amplificação de RF desejada ao transmitir ou receber.
17	Conector para acessório	Permite conectar acessórios ao rádio.
18	Microfone traseiro	Microfone cancelador de ruído.
19	Flash de LED	Fornece a função de luz do flash.
20	Câmera	Permite tirar fotos, gravar vídeos ou escanear códigos QR.
21	Trava da bateria	Permite bloquear ou desbloquear a bateria do rádio.
22	Bateria	Fornece fonte de alimentação para o rádio.
23	Carregar contatos	Ponto de carregamento da bateria.

3.1

Botões programáveis

Você pode programar os botões programáveis como atalhos para as seguintes funções de rádio no RC (RadioCentral).



OBSERVAÇÃO:

Entre em contato com o revendedor para obter mais informações.

Tabela 21 :Funções de rádio atribuíveis

Função	Descrição
Pesquisa de site ativo	Permite pesquisar um site ativo.
Alerta de chamada	Permite acessar diretamente a lista de contatos e selecionar o contato desejado para enviar o alerta de chamada.
Botão de canal	Permite alterar o canal.
Contatos	Fornece acesso direto à lista de contatos.

Função	Descrição
Informações do site atual	Permite visualizar as informações do site atual.
Lista de RX flexível	Permite ativar ou desativar uma lista de Rx dinâmica. Fornece a flexibilidade de adicionar ou remover membros do grupo de conversação.
Potência alta/baixa	Permite alternar entre alta e baixa potência.
Áudio inteligente	Permite ativar ou desativar o áudio inteligente.
Interface de teclado - leitor de código de barras	Permite iniciar o aplicativo Scandit Keyboard Wedge.
Man Down	Permite ativar ou desativar os alarmes Man Down.
Chamada privada com discagem manual	Permite iniciar uma chamada privada inserindo o ID do rádio.
Roaming manual de site	Permite iniciar a pesquisa manual de site.
Mensagem	Permite acessar a função de mensagens de texto no modo digital e a função de mensagens de MDC no modo analógico pelo menu do rádio (aplicável somente no modelo com visor).
AGC do mic	Permite ativar ou desativar o AGC (automatic gain control, controle de ganho automático) do microfone interno.
Monitoramento	Permite monitorar um canal.
Informações de site vizinho	Permite acessar as informações do site vizinho.
Excluir perturbações	Permite remover temporariamente um canal indesejado da lista de varredura, exceto o canal selecionado. O canal indesejado excluído será restaurado na lista de varredura, por exemplo, quando o rádio for desligado e ligado novamente.
Acesso com um toque	Permite direcionar o acesso aos recursos de chamada predefinidos.
Monitoramento permanente	Permite monitorar um canal selecionado para todo o tráfego de rádio até que a função seja desativada.
Privacidade	Permite ativar ou desativar a privacidade.
Verificação do rádio	Permite verificar se o rádio está ativo no sistema.
Ativar ou desativar rádio	Permite que um rádio de destino seja ativado ou desativado remotamente.
Nome do rádio	Exibe o alias do rádio no visor do rádio.
Chamadas recentes	Permite visualizar chamadas recentes.
Repetidor ou conversação	Permite alternar entre usar um repetidor e se comunicar diretamente com outro rádio.

Função	Descrição
Alerta de tipo de campanha	Permite acessar diretamente a configuração do alerta de tipo de campanha.
Varredura	Permite ativar ou desativar a varredura.
Bloqueio do site	Permite ativar o bloqueio do site para pesquisar somente no site atual ou desativar o bloqueio do site para pesquisar em outros sites também.
Status	Permite selecionar o menu da lista de status.
Trocar alto-falante	Permite ativar ou desativar a função de áudio externo. O áudio externo redireciona o áudio do alto-falante do acessório conectado para o alto-falante interno.
Silenciador rígido/normal	Permite alternar entre silenciador rígido ou normal (aplicável apenas ao modo analógico).
Alternar o supressor de AF	Permite ativar ou desativar a função do supressor AF (aplicável apenas ao modo digital).
Alternar nível de prioridade de chamada	Permite que seu rádio entre nos níveis alto e normal de prioridade de chamada.
Aprimoramento de trinado	Permite ativar ou desativar o aprimoramento de trinado.
Desativar a interrupção remota de Tx	Permite interromper uma chamada de voz em andamento desativando o rádio transmissor ou finalize o tempo de inatividade da chamada do repetidor para liberar o canal.
Não atribuído	Indica que a função do botão ainda não foi atribuída.
Ativação do controle de voz	Permite iniciar comandos de controle de voz.
VOX (Voice Operating Transmission, transmissão operada por voz)	Permite ativar ou desativar a VOX.
Seleção de zona	Permite selecionar em uma lista de zonas.

3.2

Controle de voz

O controle de voz permite gerenciar o rádio e realizar buscas de informações usando comandos de voz. Esta função foi desenvolvida principalmente para promover uma melhor comunicação. Para ativá-la, pressione e segure o botão programado **Controle de voz** e fale os comandos.



OBSERVAÇÃO:

- Esta função está disponível somente na América do Norte.
- O controle de voz está disponível somente no idioma inglês.

Opere o rádio com a voz usando os comandos a seguir.

Tabela 22 :Comandos de controle de voz

Recurso	Exemplos
Zona e canal	<p>Para identificar a zona e o canal atuais, diga os seguintes comandos:</p> <ul style="list-style-type: none">• "Zone and channel"• "What is my zone and channel"• "Current zone and channel"• "What is my current zone and channel" <hr/> <p>Para mudar para uma nova zona e canal, diga os seguintes comandos:</p> <ul style="list-style-type: none">• "Zone <Zone Name>, channel <Channel Name>"• "Zone <Zone Name> and channel <Channel Name>"• "Zone to <Zone Name>, channel to <Channel Name>"• "Zone to <Zone Name> and channel to <Channel Name>"• "Change zone to <Zone Name>, channel to <Channel Name>"• "Change zone to <Zone Name> and channel to <Channel Name>"• "Change zone to <Zone Name>, channel <Channel Name>"• "Change to zone <Zone Name>, channel <Channel Name>"• "Change to zone <Zone Name> and channel <Channel Name>"• "Go to zone <Zone Name>, channel <Channel Name>"• "Go to zone <Zone Name> and channel <Channel Name>"• "Switch zone to <Zone Name>, channel to <Channel Name>"• "Switch zone to <Zone Name> and channel to <Channel Name>"• "Switch to zone <Zone Name>, channel <Channel Name>"• "Switch to zone <Zone Name> and channel <Channel Name>"
Zona	<p>Para identificar sua zona atual, diga os seguintes comandos:</p> <ul style="list-style-type: none">• "Zone"• "What is my zone"• "Current zone"• "What is my current zone" <hr/> <p>Para mudar para uma nova zona, diga os seguintes comandos:</p>

Recurso	Exemplos
Canal	<ul style="list-style-type: none">• "Zone <Zone Name>"• "Change zone to <Zone Name>"• "Change to zone <Zone Name>"• "Go to zone <Zone Name>"• "Switch zone to <Zone Name>"• "Switch to zone <Zone Name>" <p>Para identificar o canal atual, diga os seguintes comandos:</p> <ul style="list-style-type: none">• "Channel"• "What is my channel"• "Current channel"• "What is my current channel" <p>Para mudar para um novo canal, diga os seguintes comandos:</p> <ul style="list-style-type: none">• "Channel <Channel Name>"• "Change channel to <Channel Name>"• "Change to channel <Channel Name>"• "Go to channel <Channel Name>"• "Switch channel to <Channel Name>"• "Switch to channel <Channel Name>"
Volume	<p>Para identificar o nível de volume do rádio, diga os seguintes comandos:</p> <ul style="list-style-type: none">• "Volume"• "What is my volume"• "Current volume" <p>Para alterar o nível de volume do rádio, diga "Volume <Nível do volume>". Os comandos disponíveis e seus respectivos níveis de volume são os seguintes:</p> <ul style="list-style-type: none">• <Low>, <min> ou <minimum>: 10%• <Medium>: 50%• <High>, <max> ou <maximum>: 100%• <1> a <10>: 10% a 100%
Bateria	<p>Para identificar o nível da bateria, diga os seguintes comandos:</p> <ul style="list-style-type: none">• "Battery"• "What is my battery"• "Battery check"• "Battery level"• "What is my battery level"

Recurso	Exemplos
	<ul style="list-style-type: none">• "Battery status"• "What is my battery status"
Hora	Para identificar a hora atual, diga os seguintes comandos: <ul style="list-style-type: none">• "Time"• "Current time"• "Time check"• "What is the time"• "What time is it"
Canal inicial	Para mudar para seu canal inicial, diga os seguintes comandos: <ul style="list-style-type: none">• "Home channel"• "Change to home channel"• "Go to home channel"• "Switch to home channel"
Varredura	Para iniciar ou parar a varredura, diga os seguintes comandos: <ul style="list-style-type: none">• "Start scan"• "Stop scan"• "Start scanning"• "Stop scanning"
Cancelar o último comando	Para cancelar o comando anterior, diga "Cancel".  OBSERVAÇÃO: O comando Cancelar é ativado cinco segundos após o último comando.

Capítulo 4

Visão geral do sistema

A visão geral do sistema explica os tipos de sistemas e modos disponíveis no rádio.

4.1

Capacity Max

O Capacity Max é um sistema de rádio com entroncamento baseado no canal de controle MOTOTRBO.

Os produtos de rádio digital MOTOTRBO são comercializados pela Motorola Solutions principalmente para usuários empresariais e industriais. O MOTOTRBO utiliza o padrão DMR (Digital Mobile Radio, rádio móvel digital) do ETSI (European Telecommunications Standards Institute, instituto europeu de padrões de telecomunicações), ou seja, um TDMA (Time Division Multiple Access, acesso múltiplo por divisão de tempo) de dois slots para juntar dados ou voz simultâneos em um canal de 12,5 kHz (equivalente a 6,25 kHz).

4.2

Modos analógico e digital convencionais

Cada canal do rádio pode ser configurado como analógico convencional ou digital.

Alguns recursos não estão disponíveis ao alternar do modo digital para o analógico, enquanto outros estão disponíveis em ambos.

Existem pequenas diferenças em como cada recurso funciona, mas elas não afetam o desempenho do rádio.

4.3

IP Site Connect

Esta função permite que seu rádio estenda a comunicação convencional para além do alcance de um único site, conectando-se a diferentes sites existentes conectados por meio de uma rede IP (Internet Protocol, protocolo de Internet).

Quando o rádio fica fora do alcance de um site e no alcance de outro, se conecta ao repetidor do novo site para enviar ou receber chamadas/transmissões de dados. Isso é feito automaticamente ou manualmente dependendo das configurações.

Se o rádio estiver definido para realizar essa ação automaticamente, ele procurará todos os sites disponíveis quando o sinal do site atual estiver fraco ou quando não conseguir detectar qualquer sinal do site atual. Ele será, então, bloqueado no repetidor com o valor do RSSI (Received Signal Strength Indicator, indicador de intensidade do sinal recebido) mais intenso.

Em uma pesquisa manual de site, o rádio procura na lista de roaming pelo próximo site que esteja dentro do alcance (mas que talvez não tenha o sinal mais intenso) e o bloqueia no repetidor.



OBSERVAÇÃO:

Cada canal só pode ter a Varredura ou o Roaming habilitado, e não ambos ao mesmo tempo.

Os canais com essa função habilitada podem ser adicionados a uma lista de roaming determinada. O rádio pesquisa os canais na lista de roaming durante a operação de roaming automático para localizar

o melhor site. Uma lista de roaming oferece suporte a, no máximo, 16 canais (incluindo o canal selecionado).



OBSERVAÇÃO:

Não é possível adicionar ou excluir manualmente uma entrada da lista de roaming. Entre em contato com o revendedor para obter mais informações.

4.4

Capacity Plus

O Capacity Plus é um sistema com entroncamento digital de nível básico e econômico. Ele expande a capacidade e estende a cobertura para um ou vários sites. O entroncamento dinâmico de site único e vários sites oferece melhor capacidade e cobertura.



OBSERVAÇÃO:

Se você tentar acessar um recurso não aplicável ao Capacity Plus – site único ou Capacity Plus – vários sites usando um botão programável, você ouvirá um tom indicador negativo.

Capacity Plus – site único

Capacity Plus – site único é uma configuração de entroncamento de site único do sistema de rádio MOTOTRBO, que utiliza um conjunto de canais para dar suporte a centenas de usuários e até 254 grupos.

Essa configuração permite que o rádio utilize eficientemente o número de canais programados disponíveis enquanto no modo repetidor.

O rádio também possui funções disponíveis no modo digital convencional, IP Site Connect e Capacity Plus.

Capacity Plus – vários sites

O Capacity Plus – vários sites é uma configuração com entroncamento de vários canais do sistema de rádio MOTOTRBO, combinando o melhor de ambas as configurações do Capacity Plus e do IP Site Connect. Ele também é conhecido como Linked Capacity Plus.

Ele permite que o rádio estenda a comunicação de entroncamento para além do alcance de um único site, conectando-se a diferentes sites existentes conectados por meio de uma rede IP. Também fornece um aumento na capacidade, utilizando de forma eficiente o número combinado de canais programados disponíveis compatíveis por cada um dos sites disponíveis.

Quando o rádio sai do alcance de um site para o alcance de outro, ele se conecta ao repetidor do novo site para enviar ou receber chamadas ou transmissões de dados. Dependendo de suas configurações, isso é feito de forma automática ou manual.

Automaticamente

O rádio verifica todos os sites disponíveis quando o sinal do site atual é fraco ou incapaz de detectar qualquer sinal e trava no repetidor com o valor de RSSI mais forte.

Manualmente

O rádio procura o próximo site na lista de roaming que está atualmente ao alcance e que pode não ter o sinal mais forte e se conecta a ele.

Qualquer canal com Capacity Plus vários sites habilitado pode ser adicionado a uma lista de roaming. O rádio pesquisa esses canais durante a operação de roaming automático para localizar o melhor site.



OBSERVAÇÃO:

Não é possível adicionar ou excluir manualmente uma entrada da lista de roaming.

4.5

Modo direto ou modo direto de capacidade dupla

Se estiver dentro da área de cobertura desejada do cliente, qualquer usuário do sistema poderá se comunicar diretamente com todos os outros usuários do sistema apenas com a potência de saída do transmissor em seu rádio portátil ou móvel, então um sistema de modo direto ou de modo direto de capacidade dupla poderá ser usado.

O modo direto ou o modo direto de capacidade dupla (DCDM) é uma comunicação direta entre rádios para sistemas que não usam repetidor ou precisam de canais de reversão de GPS. Quando os rádios operam no modo direto ou no modo direto de capacidade dupla, eles sempre transmitem e recebem na mesma frequência. O modo direto e o modo direto de capacidade dupla fornecem serviços semelhantes aos usuários finais, com a exceção de que o modo direto de capacidade dupla só está disponível no modo digital e suporta dois caminhos simultâneos de voz ou dados em um canal de largura de banda de 12,5 kHz, enquanto o modo direto suporta apenas um. Além disso, há algumas pequenas diferenças. Por exemplo, canais de modo direto de capacidade dupla não podem ser usados como canais de reversão GPS.

Os rádios não estão limitados a uma frequência de modo direto/modo direto de capacidade dupla. Eles podem ser programados para ter frequências diferentes, que podem ser selecionadas com o botão seletor de canais.

Os modos direto ou direto de capacidade dupla não precisam de tempo de espera over-the-air para chamadas de voz. O rádio tem um temporizador de chamada interna ("retorno"). O método de acesso ao canal usado antes que o temporizador de chamada expire não é cortês, pois o rádio ainda é membro de uma chamada ativa. Isso é independente da seleção de acesso ao canal para início de chamada (cortês ou não cortês).

Capítulo 5

Introdução

A introdução oferece instruções para preparar o rádio para o uso.

5.1

Inserir ou remover o cartão microSD

Procedimento:

- 1 Deslize a trava da bateria para a posição destravada.
- 2 Remova a bateria do compartimento na parte inferior do rádio.
- 3 Remova a tampa do cartão microSD e seu respectivo suporte.
- 4 Realize uma das seguintes ações:
 - Para inserir o cartão microSD, coloque-o no suporte.
 - Para remover o cartão microSD, retire-o do suporte.

5.2

Inserir ou remover o cartão SIM



OBSERVAÇÃO:

Essa tarefa não é aplicável ao eSIM.

Seu rádio suporta cartão SIM público ou privado.

Procedimento:

- 1 Deslize a trava da bateria para a posição destravada.
- 2 Remova a bateria do compartimento na parte inferior do rádio.
- 3 Remova a tampa do cartão SIM e a bandeja do cartão SIM.
- 4 Faça o seguinte:
 - Para inserir, coloque o cartão SIM na bandeja
 - Para remover, retire o cartão SIM da bandeja

5.3

Instalar ou remover a bateria

Instalar a bateria

Procedimento:

- 1 Insira a bateria no compartimento na parte inferior do rádio.
- 2 Empurre a parte superior da bateria para baixo até que a trava se encaixe no lugar.

Remover a bateria

Procedimento:

- 1 Deslize a trava da bateria para a posição destravada.
- 2 Remova a bateria do compartimento na parte inferior do rádio.

5.4

Colocar ou retirar a tampa do conector acessório

Para evitar danos ao conector acessório, proteja-o com a tampa quando ele não estiver em uso.

Colocar a tampa do conector acessório

Procedimento:

- 1 Insira a extremidade com gancho na abertura acima do conector.
- 2 Pressione a parte superior da tampa para baixo para encaixá-la na abertura.
- 3 Gire o parafuso no sentido horário para apertar a tampa.

Retirar a tampa do conector acessório

Procedimento:

- 1 Gire o parafuso no sentido anti-horário até que ele se solte do rádio.
- 2 Gire para fora e levante a tampa do conector para soltá-la do rádio.

5.5

Instalar ou remover a antena

Instalar a antena

Procedimento:

- 1 Posicione a antena no receptáculo.
- 2 Gire a antena no sentido horário.

Remover a antena

Procedimento:

- 1 Gire a antena no sentido anti-horário.
- 2 Remova a antena do rádio do receptáculo.

5.6

Carregar a bateria

O rádio não exibe o ícone de carregamento ou a indicação de LED no visor frontal ou superior durante o carregamento. A estimativa baseada em carregamento é de 25% de granularidade (5% 25%, 50%, 75%, 100%). O visor frontal do rádio mostra 50% de carregamento quando o rádio é ligado e retorna ao indicador de porcentagem normal da bateria após a conclusão da sincronização.

Procedimento:

- 1 Desligue o rádio.
- 2 Coloque o rádio em um carregador aprovado pela Motorola Solutions.



O LED do carregador acende.



OBSERVAÇÃO:

- Se o LED do carregador piscar em vermelho durante o carregamento, reinsira o rádio.
- Se o carregador detectar a nova bateria IMPRES, ele iniciará a inicialização automaticamente. A inicialização é o primeiro processo de calibração/ recondição de uma bateria IMPRES. Para obter mais informações sobre o carregador aprovado pela Motorola Solutions, consulte o número de peça do manual: **MN006348A01** em <https://learning.motorolasolutions.com/>.

- 3 Para remover o rádio do carregador, puxe-o para cima.



OBSERVAÇÃO:

- O rádio leva aproximadamente de seis a dez segundos para atualizar as informações da bateria depois que é removido do carregador.
- Para obter mais informações, consulte [Informações sobre a bateria na página 51](#) .

5.7

Ligar e desligar o rádio

Ligar o rádio

Procedimento:

Gire o botão de **Volume liga/desliga** no sentido horário até ouvir um clique.

Desligar o rádio

Procedimento:

Gire o botão **Volume liga/desliga** no sentido anti-horário até ouvir um clique.

5.8

Segurar o rádio durante a transmissão de áudio

Procedimento:

- 1 Ao utilizar o áudio alto, segure o rádio em posição vertical com o microfone superior a uma distância de 5 cm a 10 cm da boca.
- 2 Fale diretamente no microfone superior.



OBSERVAÇÃO:

Não fale de frente para a parte inferior ou traseira do rádio.

- 3 Ouça pelo alto-falante.
- 4 Mantenha a antena a uma distância de, pelo menos, 2,5 cm da cabeça e do corpo.

A seguir, é exibida a maneira correta de segurar o rádio durante a transmissão de áudio.



5.9

Ajustar volume

Procedimento:

- 1 Faça o seguinte:
 - Para aumentar o volume, gire o botão **Liga/Desliga/Volume** no sentido horário.

- Para diminuir o volume, gire o botão **Liga/Desliga/Volume** no sentido anti-horário.



OBSERVAÇÃO:

Seu rádio pode ser programado para ter diferença de volume mínima quando o nível de volume não puder ser diminuído além do volume mínimo programado.

O ajuste das ações de volume é aplicável ao controle de volume de LTE (Long Term Evolution, evolução em longo prazo) e LMR (Land Mobile Radio, rádio móvel terrestre).

5.10

Remover a tampa protetora da lente da câmera

Procedimento:

Levante a película protetora da lente da câmera.

5.11

Como usar o estojo

Inserir o rádio no estojo

Procedimento:

- 1 Insira o rádio com a tela voltada para o estojo.
- 2 Empurre o rádio para o estojo até que se encaixe com um clique.

Remover o rádio do estojo

Procedimento:

- 1 Pressione a aba para liberar o rádio do estojo.
- 2 Remova o rádio do estojo.

5.12

Visão geral do teclado virtual

Use o teclado na orientação retrato ou paisagem para inserir texto alfanumérico no rádio. O teclado é compatível com a capitalização automática e sugestões de palavras no recurso de mensagens.





Tabela 23 :Visão geral do teclado virtual

Número	Nome	Descrição
1	Backspace	Para excluir um caractere.
2	Enter	Para ir para a próxima linha.
3	Barra de espaço	Toque para inserir espaço. Toque duas vezes para inserir um ponto.
4	Globo	Para alterar o idioma do teclado.  OBSERVAÇÃO: Aplicável somente se o rádio tiver mais de um idioma.
5	?123	Toque para inserir números, pontuação ou símbolos.
6	Caps Lock	Toque para digitar em maiúsculas. Toque duas vezes para maiúsculas.
7	Pesquisa Google	Toque para executar uma pesquisa no Google usando o Chrome.
8	Adesivos	Toque para acessar os adesivos.
9	GIF	Toque para acessar GIFs.
10	Área de transferência	O texto copiado será exibido automaticamente aqui.
11	Configurações	Toque para acessar as configurações do Gboard.

Número	Nome	Descrição
12	Mais	Toque para ver mais recursos.
13	Texto para fala	Toque para acessar a conversão de texto em fala.

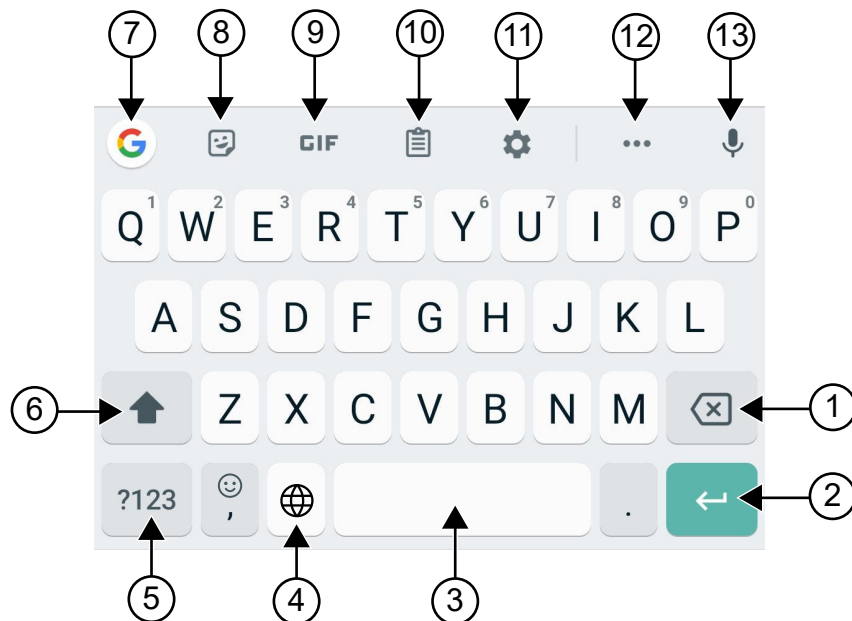



OBSERVAÇÃO:

Com base nas configurações de idioma do rádio, é possível tocar e segurar um caractere para inserir caracteres alternativos.

5.13

Navegação na tela sensível ao toque

Tabela 24 :Ações na tela sensível ao toque

Ação	Resultados
<p>Touchar</p> 	<p>Toque para executar as seguintes ações:</p> <ul style="list-style-type: none">• Selecionar itens na tela• Digitar letras e símbolos usando o teclado da tela• Pressionar os botões na tela
<p>Touchar e segurar</p> 	<p>Toque e segure para executar as seguintes ações:</p> <ul style="list-style-type: none">• Arrastar um aplicativo na tela inicial para movê-lo para um novo local ou removê-lo• Criar um atalho de um aplicativo na tela inicial• Em uma área vazia da tela inicial, toque e segure para abrir um menu para selecionar papéis de parede, widgets e configurações da tela inicial
<p>Deslizar</p> 	<p>Mova o dedo para cima, para baixo, para a esquerda ou para a direita na tela para executar as seguintes ações:</p> <ul style="list-style-type: none">• Desbloquear a tela• Visualizar as outras telas iniciais• Visualizar os ícones de aplicativos adicionais na janela de inicialização• Visualizar mais informações na tela de um aplicativo
<p>Touchar duas vezes</p>	<p>Toque duas vezes em uma página da Web, mapa ou outra tela para aumentar e reduzir o zoom.</p>

Ação

Resultados



Gesto de pinça

Alguns aplicativos permitem colocar os dois dedos na tela e juntá-los para reduzir o zoom ou afastá-los para aumentar o zoom.



Capítulo 6

Visão geral da tela inicial





Tabela 25 :Visão geral da tela inicial

Número	Nome	Descrição
1	Ícones de status do canal	Fornecer informações ou status específicos ao canal selecionado.
2	Barra de luz	Reflete o estado da chamada ativa do rádio.
3	Widget de controle de rádio	Exibe erros de canal, status de entroncamento, estados de chamada e notificações. Permite alterar a zona e o canal na tela inicial.
4	Widget do inicializador de recursos do menu	Exibe os três principais recursos provisionados no RadioCentral™. A opção Mais aparecerá se mais de três recursos provisionados no RadioCentral.

Número	Nome	Descrição
		A opção  Mais contém todos os outros itens do menu programado.
5	Pasta do Google	Uma pasta que mantém todos os aplicativos do Google.
6	Barra de pesquisa do Google	Um widget de atalho usado para executar a pesquisa do Google usando o Google Chrome.
7	Botão Voltar	Permite retornar à tela anterior ou sair das janelas do aplicativo.
	Botão Página inicial	Permite retornar à tela Inicial.
	Botão Visão geral	Permite visualizar uma lista de aplicativos que estão atualmente ativos no rádio.
8	Pasta M-Apps	<p>A pasta M-Apps contém aplicativos da Motorola Solutions:</p> <ul style="list-style-type: none"> • M-Contacts • M-Dialer • M-Menu • M-Messenger • M-Radio Control • M-Shift Manager <p>Se você abrir outro aplicativo, o M-Apps será fechado automaticamente.</p> <p>Se você pressionar a tecla Visão geral, o M-Apps não aparecerá na Visão geral.</p>
9	Google Play	O Google Play é o seu entretenimento ilimitado.
10	Câmera	Permite capturar fotos e vídeos.
11	Reversão de canal da página inicial	Permite reverter para o canal da página inicial ou grupo de conversação.
12	Configurações rápidas do rádio	Permite alternar rapidamente as configurações de comunicação do rádio. As configurações são específicas do canal.
13	Barra de status	Os ícones de status aparecem na barra de status para fornecer o status do dispositivo e notificações de recursos.

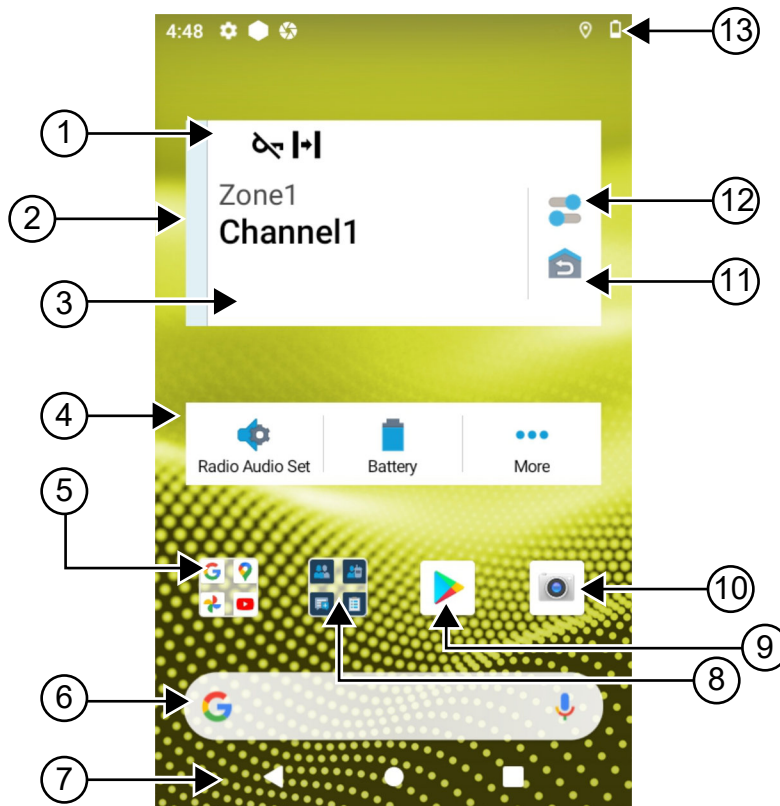
6.1

Widget do gerenciador de turno

O widget do gerenciador de turno exibe o status do rádio com o ID de login. Esse widget permite enviar o status operacional diretamente da tela inicial.

Figura 1 : Widget do gerenciador de turno



Faça login ou logout com sua ID de login e visualize o status no widget. O status só estará disponível quando o canal atual estiver usando sistemas Capacity Max com lista de status atribuída. Quando o

login é bem-sucedido, a primeira linha do widget exibe o alias ou o ID do usuário, enquanto a segunda linha exibe o status atual do usuário.

Quando o login seguro está ativado, o ID de login ou o alias do usuário não fica visível no widget por motivo de segurança.

6.1.1

Recurso de login do usuário



É possível fazer login no rádio com sua ID de login e enviar o status para os contatos desejados.

Se o usuário atual não for você, faça logout da conta e faça login com seu próprio ID de login.

6.1.1.1

Efetuar login no Serviço de registro automático

Procedimento:

- 1 Toque em  **Iniciador de Trocar gerente** → **Login do usuário**.
- 2 Faça o seguinte:
 - Para efetuar login com um ID existente, toque em seu ID.
 - Para efetuar login com um novo ID, toque em **Fazer login com novo ID** → *<ID de login de usuário preferencial>* →  **Concluído**.
- 3 Enquanto o login estiver em andamento, toque em **Ocultar**.

Quando o login é concluído, uma mensagem mostra `Login bem-sucedido` e o **Widget Trocar gerente** mostra o ID de login.

Se o login seguro estiver ativado, o ID de login não estará visível no widget para fins de segurança.

6.1.1.2

Fazer logout do serviço de registro automático

Procedimento:

- 1 Toque em  **Inicializador do gerenciador de turno** → *<seu ID>* → **Sim**.
- 2 Realize uma das seguintes ações:
 - Para limpar os dados privados, toque em **Sim**.
 - Para manter seus dados privados, toque em **Não**.

6.1.2

Gerenciar status operacional

Procedimento:

- 1 Toque em  **Iniciador de Trocar gerente**.
- 2 Selecione o status disponível.

O visor exibe `Enviando status`.

Quando a confirmação é recebida, o visor exibe *Confirmação recebida* e o status no widget de Trocar gerente é atualizado.

Quando o status é negado no sistema, o visor mostra *Status negado* e o último status confirmado permanece no widget de Trocar gerente.



OBSERVAÇÃO:



Quando o status for negado, toque em **Toque para tentar novamente** na tela *Status negado* ou em **Fechar** para sair da tela.

6.1.3

Enviar status

Procedimento:

Faça o seguinte:

Opção	Ações
Enviar status para um contato	a Toque em  Iniciador de Trocar gerente → Meu status →<status desejado>→<contato desejado>.
Enviar status por meio de M-Contacts	a No menu , toque em  M-Contacts . b Toque em <contato desejado>→ Status →<status desejado>.
Enviar status por meio do M-Dialer	a No menu, toque em  M-Dialer . b Digite os <números necessários> e selecione *** Mais opções → Status → Fechar . c Toque em Status →<status desejado>.

6.2

Indicadores de status

Os indicadores de status explicam os ícones e os indicadores de LED usados no rádio.

6.2.1













Ícones de status

Esses ícones aparecem na barra de status para fornecer informações ou status específicos do dispositivo.



OBSERVAÇÃO:

Caso os seguintes ícones não estejam visíveis no rádio, ative-os nas  Configurações do rádio.







Ícone	Nome	Descrição
 (Visor frontal)  (Visor superior)	Bateria	Indica o nível restante da bateria do rádio. O ícone pisca quando o nível da bateria cai para 10% ou menos.
	Bluetooth ativado	Estável – Bluetooth ativado e pronto para conexão Bluetooth. Invertido – Bluetooth conectado a um dispositivo Bluetooth externo.
	Localização	A localização está ativada e tem sinal disponível.
	Sem SIM	O cartão SIM não foi inserido ou detectado.
 para 	Força da rede LTE	O rádio está conectado a uma rede LTE. O número de barras representa a intensidade do sinal da rede LTE.
	LTE sem serviço	O rádio não está conectado a uma rede LTE.
	Dados desativados	O rádio está conectado a uma rede LTE, mas os dados estão desativados.
	Notificação (somente visor superior)	O rádio recebe notificação de uma atividade ou evento.
	Hora	Indica a hora atual.
	Wi-Fi	O rádio está conectado a uma rede Wi-Fi. O número de barras representa a intensidade do sinal da rede Wi-Fi.

6.2.2

Ícones de widgets de controle de rádio

Esses ícones são exibidos no widget de controle do rádio para fornecer informações ou status de recursos específicos de LMR.

Ícone	Nome	Descrição
	Alta prioridade de chamada	Permite que o sistema interrompa uma das chamadas não prioritárias em andamento e inicie a chamada de alta prioridade solicitada quando todos os canais estiverem ocupados.
	DGNA (Dynamic Group Number Assignment, atribuição de número de grupo dinâmico)	Permite que o console atribua e remova um novo grupo de conversação de seu rádio pelo ar.
	Direto	O rádio está configurado para comunicação direta de rádio a rádio durante a operação convencional.
	Alto volume de dados	O rádio está recebendo alto volume de dados e o canal está ocupado.
	Monitoramento	O canal selecionado está sendo monitorado na operação convencional.
	Nível de potência	Desligado – o rádio está configurado para potência alta. Ligado – o rádio está configurado para potência baixa.
	Inibição de resposta	Evite que o rádio responda a quaisquer transmissões recebidas.
	Receber	O rádio está recebendo uma chamada ou dados.
	RSSI (Received Signal Strength Indicator, indicador de intensidade do sinal recebido)	O número de barras representa a intensidade do sinal recebido do site atual no modo de entrocamento e no modo convencional.
	Roaming	A função de roaming do site está ativada.
	Inibição da transmissão	O rádio está bloqueando todas as transmissões.
	Varredura	O rádio está verificando uma lista de varredura.

Ícone	Nome	Descrição
	Prioridade de varredura 1 ou prioridade de varredura 2	Ponto piscando – o rádio está na prioridade de varredura 1. Ponto estável – o rádio está na prioridade de varredura 2.
	Protegido	Piscando – o rádio está recebendo uma chamada de voz criptografada. Estável – o rádio está operando em um canal seguro.
	Frequência compartilhada	O rádio está bloqueado, permitindo que o canal de controle seja compartilhado.
	Transmitir	O rádio está transmitindo uma chamada ou dados.
	Desprotegido	O rádio está operando em um canal que não é seguro.
	VOX (Voice Operating Transmission, transmissão operada por voz)	Permite iniciar uma chamada habilitada por voz sem o uso das mãos em um canal programado.

6.2.3

Indicadores de LED



O LED indica os tipos de comportamento do rádio.

Comportamento do LED	Descrição
Vermelho piscando	O rádio está transmitindo no estado de bateria fraca ou indicando uma incompatibilidade de bateria.
Vermelho piscando duplo	O rádio está recebendo uma transmissão de emergência.
Vermelho piscando rapidamente	O rádio não passou no autoteste na inicialização e está fora do alcance.
Verde sólido	O rádio está inicializando e transmitindo.
Verde piscando	O firmware do rádio foi atualizado com sucesso.
Verde piscando duplo	O rádio está recebendo dados ou uma chamada com privacidade ativa.
Amarelo sólido	O rádio está entrando no estado de monitor permanente.
Amarelo piscando	O rádio está realizando a varredura.
Amarelo piscando rapidamente	O rádio está recebendo um alerta de chamada.

6.2.4

Indicadores de luz de fundo

A luz de fundo do visor superior indica os tipos de comportamento do rádio. Você pode definir as configurações do temporizador da luz de fundo para o horário de sua preferência ou desativá-lo.

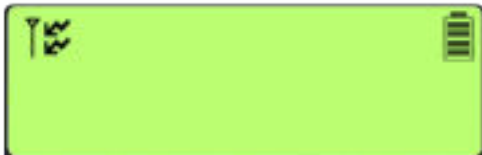
Comportamento da luz de fundo	Descrição
<p>Branca</p> 	<p>Quando o rádio recebe atividade over-the-air ou entrada do usuário, como girar o botão seletor de canal e depois de pressionar o botão PTT ou lateral.</p>
<p>Laranja</p> 	<p>Quando o rádio inicia ou recebe um alarme ou uma chamada de emergência.</p>
<p>Vermelha</p> 	<p>Quando o rádio estiver ligado, os seguintes alertas críticos:</p> <ul style="list-style-type: none">• Bateria fraca• Fora do intervalo• Incapacidade de estabelecer uma conexão completa com o sistema.• Incapacidade de autenticação ou registro no sistema.• Sinal de GPS perdido ou falha na função do GPS.
<p>Verde</p> 	<p>Quando o rádio recebe as seguintes chamadas:</p> <ul style="list-style-type: none">• Chamada privada• Alerta de chamada• Chamada seletiva• Inserir cerca geográfica

6.2.5

Indicadores da barra de luz

O indicador da barra de luz indica o estado da chamada ativa do rádio.

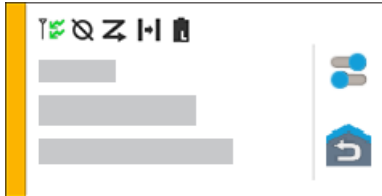
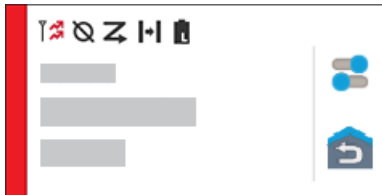
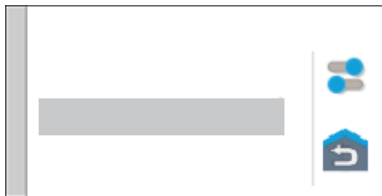
Cor	Estado da chamada
Azul-claro	Aberto/em espera
	
Amarelo	Recebendo chamada
	
Vermelho	Transmitindo chamada
	
Cinza	Não programado
	

Capítulo 7

Configurações gerais do rádio

Esta seção explica as configurações gerais que você pode ajustar no rádio.

7.1

Acessar as configurações do rádio



Procedimento:

- 1 Para acessar as configurações do rádio, faça o seguinte:
 - Na tela inicial, deslize para cima.
 - Deslize o painel de notificações para baixo.
- 2 Toque em  **Configurações**.

7.2

Criar configurações do rádio como atalho na tela inicial

Procedimento:

- 1 Localize as  **Configurações**.
- 2 Mantenha  **Configurações** pressionado e arraste-o para a página inicial.

7.3

Ajustar brilho do visor

Procedimento:

Deslize o painel de notificações para baixo e faça o seguinte:



- Para definir um nível de brilho personalizado, arraste o **Controle deslizante de brilho**.
- Para ajustar automaticamente o brilho da tela com base nas condições de iluminação, toque em **Brilho automático**.

7.4

Ativar ou desativar o tema escuro

Procedimento:

Realize uma das seguintes ações:

- Deslize o painel de notificação para baixo, toque em  **Tema escuro**.
- Em  **Configurações**, toque em **Exibir**→**Tema escuro**.

7.5

Configurar relógio

Procedimento:

- 1 Em  **Configurações**, toque em **Relógio**.
- 2 Faça o seguinte:

Opção	Ações
Ativar ou desativar o formato de 24 horas	Toque em Usar formato de 24 horas .
Ativar ou desativar fuso horário automático	Toque em Definir automático .
Selecionar fuso horário manualmente	a Alterne Definir automático para desligado. b Toque em Selecionar fuso horário .

7.6

Definir o temporizador do visor frontal

Esta configuração determina o período antes que o visor frontal escureça e desligue devido à inatividade.

Procedimento:

Em  **Configurações**, toque em **Visor** → **Temporizador do visor frontal** → *<período desejado>*.

7.7

Bloqueio de tela

Você pode definir o bloqueio automático da tela do rádio especificando um padrão, um PIN ou uma senha para manter seus dados seguros.



IMPORTANTE:

Se a opção de bloqueio da tela do rádio estiver definida como **Nenhum** ou **Deslizar**, seus dados não estarão protegidos e poderão ser acessados por qualquer pessoa.

Quando o rádio estiver ligado, você poderá bloqueá-lo pressionando o botão **visor inicial** e desbloqueá-lo fornecendo um padrão, PIN ou senha.

Se você não especificou um padrão, PIN ou senha, também poderá desbloquear o rádio deslizando a tela para cima ou apenas pressionando o botão **visor inicial** se nenhuma opção de bloqueio tiver sido definida.

Quando o rádio está bloqueado, o sinal da rede celular, chamadas, notificação de novas mensagens, chamadas perdidas e compromissos futuros ainda estão disponíveis e podem ser recebidos.

Você também pode configurar o bloqueio automático do rádio após um tempo especificado.

7.7.1

Desbloquear a tela

Procedimento:

- 1 Pressione o botão **Exibir ativação/desativação**.

- 2 Deslize a tela inicial para cima.
- 3 Realize uma das seguintes ações:

Opção	Ações
Desbloquear a tela com padrão	Desenhe o padrão escolhido na tela usando o dedo.
Desbloquear a tela com um PIN ou senha	<p>a Insira o PIN ou a senha.</p> <p>b Toque em  Salvar.</p>

7.8

Configurar idiomas

Procedimento:

Em  **Configurações**, toque em **Idiomas**→<*idiomas necessários*>.

Se o idioma selecionado não for compatível com a configuração do LMR (Land Mobile Radio, rádio móvel terrestre), o idioma selecionado será revertido para inglês sempre que o rádio operar na configuração LMR.

7.9

Configurações de áudio

Esta seção contém informações sobre as configurações de áudio para o sistema LTE (Long Term Evolution, evolução de longo prazo) e LMR (Land Mobile Radio, rádio móvel terrestre).

Se houver áudio simultâneo proveniente dos sistemas LTE e LMR, o rádio priorizará o áudio do sistema LMR.

Dependendo das configurações de áudio do rádio ao usar um microfone, o áudio LTE pode ficar silencioso.

7.9.1

Ativar ou desativar o não perturbe

A configuração do Não perturbe permite silenciar alarmes, lembretes, eventos, mensagens e chamadas.

Ativar o não perturbe

Procedimento:

Realize uma das seguintes ações:

- Deslize o painel de notificação para baixo, toque em **Não perturbe**.
- Em  **Configurações**, toque em **Som**→**Não perturbe**→**Ativar agora**.

Desativar o não perturbe

Procedimento:

Realize uma das seguintes ações:

- Deslize o painel de notificação para baixo, toque em **Não perturbe**.
- Em  **Configurações**, toque em **Som**→**Não perturbe**→**Desativar agora**.

7.9.1.1

Configurar Não perturbe

Procedimento:

- 1 Em  **Configurações**, toque em **Som**→**Não perturbe**.
- 2 Faça o seguinte:



Opção	Ações
Definir exceções Não perturbe para chamadas	<p>a Toque em Chamadas.</p> <p>b Definir exceção para as seguintes opções:</p> <ul style="list-style-type: none">• Permitir chamada• Chamadas com estrela• Permitir chamadas repetidas
Definir exceções Não perturbe para mensagens	<p>a Toque em SMS, MMS e aplicativos de mensagens.</p> <p>b Toque em Permitir mensagens.</p>
Definir exceções Não perturbe para outros recursos	<p>a Toque em Visualizar todas as exceções.</p> <p>b Definir exceção para as seguintes opções:</p> <ul style="list-style-type: none">• Permitir alarmes• Reproduzir sons de mídia• Permitir sons de toque• Permitir lembretes• Permitir eventos
Configurar restrição para notificações	<p>a Toque em Restringir notificações.</p> <p>b Definir a restrição para as seguintes opções:</p> <ul style="list-style-type: none">• Não há som nas notificações• Não há imagens nem som nas notificações• Personalizado
Definir duração padrão para Não perturbe	<p>a Toque em Duração padrão.</p> <p>b Faça o seguinte:</p> <ul style="list-style-type: none">• Toque em Até desligar.• Toque e edite a <i><duração desejada></i>.• Toque em Sempre perguntar.

7.9.2

Acessar as configurações de áudio do rádio

Procedimento:

1 Faça o seguinte:

- No widget do inicializador de recursos do menu, toque em  **Mais**→**Configurações de áudio do rádio** .
- Em  **Configurações**, toque em **Som**→**Configurações de áudio do rádio**.

2 Para alterar as configurações de áudio do rádio, selecione as seguintes opções:



- **Preferência de áudio**
 - Padrão
 - Nível 1
 - Nível 2
 - Nível 3
 - Reforço de agudos
 - Reforço de médio
 - Reforço de grave
- **Supressor de ruídos**
 - Desabilitado
 - Básico
 - Autoaprimorado (padrão)
- **Supressor de AF**
- **Áudio inteligente**
- **AGC do mic**

7.9.2.1

Configurar preferência de áudio

Procedimento:

1 Faça o seguinte:

- No widget de controle de rádio, toque em  **Configurações rápidas do rádio**→**Preferência de áudio**.
- No widget do inicializador de recursos do menu, toque em  **Mais**→**Preferência de áudio**.

2 Faça o seguinte:

- Para desativar a preferência de áudio selecionada anteriormente e retornar às configurações padrão de fábrica, toque em **Padrão**.
- Para perfis de áudio que compensam a perda auditiva induzida por ruído em adultos com mais de 40 anos de idade, toque em **Nível 1**, **Nível 2** ou **Nível 3**.

- Se preferir perfis de áudio com sons mais agudos, mais nasais ou mais profundos, toque em **Reforço de agudo**, **Reforço de médio** ou **Reforço de grave**.

7.10

Modo avião

O modo avião desativa a capacidade do rádio de se comunicar por transmissão de sinal de radiofrequência. Quando o modo avião está ativado, as conexões Bluetooth e Wi-Fi são desativadas automaticamente.



OBSERVAÇÃO:

É possível ativar as conexões Bluetooth, GPS e Wi-Fi manualmente durante o modo avião.

No modo avião:

- A inibição da transmissão é ligada automaticamente.
- Em sistemas Capacity Max, o transmissor e o receptor são desativados.
- Em sistemas diferentes do Capacity Max, somente o transmissor é desativado.

Você enfrentará os seguintes cenários:

- Não é possível receber chamadas PTT e mensagens.
- Não é possível receber alertas de outras pessoas.

7.10.1

Entrar no modo avião

Procedimento:

Realize uma das seguintes ações:

- Deslize o painel de notificação para baixo, toque em **Modo avião**.
- Em  **Configurações**, toque em **Rede e Internet**→**Modo avião**→**Ativar**.

O rádio mostra o ícone do **Modo avião** na barra de **Status**.

Em sistemas Capacity Max, o rádio exibe uma mensagem de diálogo informativa.

7.11

Degradação USB

Quando o rádio estiver conectado a outro dispositivo usando um cabo USB, todas as atividades de recepção e transmissão serão desativadas.

Você enfrentará os seguintes cenários:

- Só é possível controlar o volume usando o botão **Volume**.
- Não é possível pressionar o botão **PTT**.
- Não é possível tocar no **widget do inicializador de recursos do menu**.

No sistema Capacity Max, se você ativar o modo avião e desativar a degradação USB, o rádio exibirá as seguintes indicações:

- Caixas de diálogo Modo avião e Degradação USB.
- Ícone do modo avião.

7.12



Bateria

7.12.1

Visualizar informações sobre a bateria IMPRES 2

Procedimento:

Realize uma das seguintes ações:

- Em  **Configurações**, toque em **Bateria**→**Informações sobre a bateria IMPRES**.
- No widget do inicializador de recursos do menu, toque em  **Mais**→**Informações sobre a bateria**.

O rádio exibe as condições da bateria. Para obter mais informações, consulte *Informações sobre a bateria*.

7.12.1.1

Informações sobre a bateria

As informações da bateria exibem o status atual da bateria. Dependendo das condições da bateria, o rádio mostra as seguintes informações.

Condição da bateria	Visor de informações no rádio
Boas condições	<ul style="list-style-type: none">• Capacidade restante• Usado pela primeira vez• Vida útil do serviço• Número do kit
O rádio é inserido no carregador durante o estado LIGADO	A bateria precisa ser recondicionada
A bateria precisa ser recondicionada	
Bateria incorreta	<ul style="list-style-type: none">• O visor superior mostra BATERIA INCORRETA.• As informações da bateria IMPRES exibem Bateria incorreta.• O visor exibe a notificação Bateria incorreta.• Ao ligar o rádio, o visor exibe a caixa de diálogo Bateria incorreta.
O rádio está ligado no carregador	Bateria desconhecida
Desconhecida	

7.12.2

Configurar economia de bateria

Procedimento:

- 1 Em  **Configurações**, toque em **Bateria**→**Economia de bateria**.

2 Faça o seguinte:

Opção	Ações
Definir uma programação para economia de bateria	a Toque em Definir uma programação . b Defina o <tempo desejado>.
Desativar a economia automática de bateria quando estiver totalmente carregada	Altere para Desligar quando estiver totalmente carregada .
Ativar a economia de bateria manualmente	Toque em ATIVAR AGORA .
Desativar a economia de bateria manualmente	Toque em DESATIVAR AGORA .

7.12.3

Ativar ou desativar a porcentagem da bateria

Ativar a porcentagem da bateria

Procedimento:

Em  **Configurações**, toque em **Bateria**→**Ativar**.

O visor dianteiro do rádio mostra a porcentagem atual da bateria.

Desativar a porcentagem da bateria

Procedimento:

Em  **Configurações**, toque em **Bateria**→**Desativar**.

A porcentagem atual da bateria desaparece do visor frontal do rádio.

Capítulo 8

Sobre o dispositivo

É possível exibir detalhes sobre o dispositivo e acessar o **Rádio avançado** para obter mais informações.

É possível visualizar os seguintes detalhes em **Sobre o dispositivo**:

- Nome do dispositivo
- Número de telefone (slot do SIM 1)
- Número de telefone (slot do SIM 2)
- **Rádio avançado**

A seção a seguir descreve as informações disponíveis em **Rádio avançado**.

Tabela 26 :Informações sobre o Rádio avançado

Informações sobre o Rádio avançado	Descrição
Certificados	Fornece informações sobre os certificados disponíveis no rádio.
Status da Internet das Coisas (IoT)	Fornece o status da conexão da IoT.
Informações sobre o Rádio	Fornece as seguintes informações sobre o rádio: <ul style="list-style-type: none">• Alias do rádio• ID do rádio• Versão do software• ESN-AP• Versão do codeplug
Etiqueta regulamentar	Fornece informações sobre a etiqueta regulamentar do rádio.
Mapa de controle	Fornece as seguintes informações sobre os botões do rádio: <ul style="list-style-type: none">• Botão lateral 1• Botão lateral 2• Botão lateral 3• Botão laranja• Botão giratório 1• Botão giratório 2

8.1

Acessar o guia de referência rápida online

Procedimento:



Em  **Configurações**, toque em **Sobre o dispositivo**→**Guia de referência rápida**.

8.2

Acessar rádio avançado

Procedimento:

Faça o seguinte:



- No widget do inicializador de recursos do menu, toque em  **Mais**→**Informações**.
- Em  **Configurações**, toque em **Sobre o dispositivo**→**Rádio avançado**.

8.2.1

Acessar a etiqueta regulamentar

Procedimento:

1 Realize uma das seguintes ações:

- No widget do inicializador de recursos do menu, toque em  **Mais**→**Informações**.
- Em  **Configurações**, toque em **Sobre o dispositivo**→**Rádio avançado**.

2 Selecione **Etiqueta regulamentar**.

Capítulo 9

Conectividade

Você pode conectar o rádio a outros dispositivos, acessórios ou rede por meio de diferentes tipos de conectividade.

9.1

LTE

A LTE (Long Term Evolution, evolução em longo prazo) estende a cobertura de dados do rádio quando a conexão Wi-Fi está indisponível.

O eSIM LTE é instalado no rádio de fábrica pela Motorola Solutions e bloqueado para o rádio específico, de modo que ele não pode operar em nenhum outro rádio ou dispositivo. O eSIM está localizado em um compartimento no chassi traseiro.

Não remova o eSIM, mesmo que a LTE não esteja ativa ou em uso.

As seguintes bandas estão disponíveis de acordo com as regiões:

Tabela 27 :Bandas disponíveis de acordo com as regiões

Região	Tipos de banda	Bandas disponíveis
NAG (North America Group, Grupo da América do Norte)	LTE	B2, B4, B5, B7, B12, B13, B14, B17, B30, B48
	3G	Não disponível
Internacional	LTE	1, 2, 3, 4, 5, 7, 8, 20, 28, 38, 39, 40, 41
	3G	1, 2, 4, 5, 8



OBSERVAÇÃO:

Entre em contato com seu revendedor ou administrador para obter informações sobre a disponibilidade do eSIM.

9.2

Operação Wi-Fi

Wi-Fi® é uma marca registrada da Wi-Fi Alliance®. Configure e conecte a rede Wi-Fi para atualizar o firmware, o codeplug e os recursos do rádio, como pacote de idiomas e notificação de voz.

O rádio suporta Wi-Fi Enhanced Open, redes Wi-Fi WEP, WPA/WPA2/WPA3 Pessoal e WPA/WPA2/WPA3 Corporativa.

Wi-Fi Enhanced Open

Um novo padrão de segurança WFA para redes públicas que fornece criptografia e privacidade em redes abertas e não protegidas por senha em áreas como cafés, hotéis e aeroportos.

Rede Wi-Fi WEP/WPA/WPA2/WPA3 Pessoal

Usa autenticação com base em chave/senha pré-compartilhada. A chave/senha pré-compartilhada pode ser inserida usando o menu ou o MDM.

Rede Wi-Fi WPA/WPA2/WPA3 Corporativa

Projetada para redes corporativas e requer um servidor de autenticação RADIUS. Seu rádio deve ser pré-configurado com um certificado se a autenticação baseada em certificado estiver implantada e a verificação do certificado do cliente for necessária.

9.2.1

Ativar ou desativar o Wi-Fi

Ativar o Wi-Fi

Procedimento:

Realize uma das seguintes ações:

- Deslize o painel de notificação para baixo, toque em **Wi-Fi**.
- Em  **Configurações**, toque em **Rede e Internet**→**Wi-Fi**→**Ativar**.

O rádio mostra uma lista de redes disponíveis.

Desativar o Wi-Fi

Procedimento:

Realize uma das seguintes ações:



- Deslize o painel de notificação para baixo, toque em **Wi-Fi**.
- Em  **Configurações**, toque em **Rede e Internet**→**Wi-Fi**→**Desativar**.

9.2.2

Acessar a rede

Procedimento:

- 1 Em  **Configurações**, toque em **Rede e Internet**→**Wi-Fi**.
- 2 Faça o seguinte:

Opção	Ação
Conectar à rede	Toque na <rede desejada>→<senha>.
Adicionar nova rede	a Toque em Adicionar rede →<SSID desejado>→<Tipo de segurança desejada>. b Para definir a configuração de rede, toque em e expanda as Opções avançadas e defina de acordo. c Toque em Salvar .
Editar a rede	a Toque em <rede desejada>→  Configurações →  Editar →<modificar a rede>→ Salvar .
Esquecer a rede	Toque em <rede desejada>→ Esquecer .

Opção	Ação
Instalar o certificado Wi-Fi empresarial	Toque em Avançado → Instalar certificação de rede .

9.3

Bluetooth®

Este recurso permite que o rádio se conecte a qualquer dispositivo habilitado para Bluetooth por meio de uma conexão Bluetooth.

Seu rádio é compatível com conexões Bluetooth com fones de ouvido COTS disponíveis comercialmente com perfis HSP, bem como acessórios MSI BLE GATT, como WM500 Corona RSM e fones de ouvido PTT EP910w. Conexões simultâneas com fones de ouvido Bluetooth não são compatíveis.

O Bluetooth opera em um alcance de 10 metros (32 pés) de distância ou mais. A função Bluetooth do rádio tem uma potência típica de 4 dBm.

Esse é um caminho desobstruído entre seu rádio e seu dispositivo habilitado para Bluetooth. Para ter um alto grau de confiabilidade, a Motorola Solutions recomenda não separar o rádio e o dispositivo habilitado para Bluetooth.

Caso a qualidade da voz e do tom fique distorcida ou pouco clara, posicione o rádio e o dispositivo habilitado para Bluetooth próximos um do outro para restabelecer uma recepção de áudio clara.

9.3.1

Ativar e desativar o modo Bluetooth

Ativar o modo Bluetooth

Procedimento:

Realize uma das seguintes ações:

- Deslize o painel de notificação para baixo, toque em **Bluetooth**.
- Em  **Configurações**, toque em **Conectar dispositivos**→**Preferências de conexão**→**Bluetooth**→**Ativar**.

Desativar o modo Bluetooth

Procedimento:

Realize uma das seguintes ações:

- Deslize o painel de notificação para baixo, toque em **Bluetooth**.
- Em  **Configurações**, toque em **Conectar dispositivos**→**Preferências de conexão**→**Bluetooth**→**Desativar**.

9.3.2

Conectar a dispositivos Bluetooth

Procedimento:

- 1 Em  **Configurações**, toque em **Dispositivos conectados**→**Preferências de conexão**→**Bluetooth**→**Ativado**.

O rádio começa a procurar dispositivos próximos.

- 2 Faça o seguinte:

- Para conectar-se a um dispositivo existente, toque no <dispositivo desejado .>→**Conectar**.
- Para conectar-se a um novo dispositivo, toque em **Emparelhar novo dispositivo**→<dispositivo desejado>→**Conectar**.



OBSERVAÇÃO:

Caso o recurso PIN de emparelhamento Bluetooth esteja ativado, verifique se os códigos estão corretos antes de começar o emparelhamento.

9.3.3

Desconectar-se de dispositivos Bluetooth

Procedimento:

Em  **Configurações**, toque em **Dispositivos conectados**→**Preferências de conexão**→**Bluetooth**→<dispositivo desejado>→**Desconectar**.

9.3.4

Visualizar detalhes de dispositivos

Procedimento:

Em  **Configurações**, toque em **Dispositivos conectados**→<dispositivo desejado>→**Ver detalhes**.

9.3.5

Editar nome do dispositivo

Procedimento:

Em  **Configurações**, toque em **Dispositivos conectados**→<dispositivo desejado>→**Editar nome**→<Novo nome>.

O monitor exibe Nome disp salvo.

9.3.6

Excluir nome do dispositivo

Procedimento:

Em  **Configurações**, toque em **Dispositivos conectados** → <dispositivo desejado> → **Excluir**.

O visor exibe Dispositivo excluído.

9.3.7

Perfis Bluetooth

O rádio oferece suporte a uma ampla variedade de serviços Bluetooth.

Tabela 28 :Perfis Bluetooth

Perfil	Descrição
DUN (Dial-Up Networking, rede discada)	Fornecer acesso à Internet e outros serviços de discagem por Bluetooth.
GAP (Generic Access Profile, perfil de acesso genérico)	Esse perfil define como os dispositivos habilitados para Bluetooth podem se tornar disponíveis e como dois dispositivos podem se comunicar diretamente uns com os outros.
GATT (Generic Attribute Profile, perfil genérico atribuído)	Permite os serviços de descoberta e descrição de perfil para o protocolo Bluetooth de baixo consumo de energia.
HSP (Headset Profile, perfil dos fones de ouvido)	Oferece suporte para que os populares fones de ouvido Bluetooth sejam usados com telefones celulares, podendo reproduzir toques, atender a uma chamada, desligar e ajustar o volume.
OPP (Object Push Profile, perfil de transmissão do objeto)	Permite que o dispositivo envie objetos, como imagens via Bluetooth.
PAN (Personal Area Network, rede de área pessoal)	Permite que o aparelho compartilhe a conexão à Internet com outro dispositivo (por exemplo, um laptop) e acesse a Internet compartilhada por outro dispositivo (por exemplo, um telefone habilitado para Bluetooth).

Capítulo 10

Operação básica do rádio

Esta seção explica a operação básica que você pode executar no rádio.

10.1

Responder às notificações

Procedimento:

- 1 Deslize o painel de notificações para baixo e faça o seguinte:
 - Para responder a uma notificação, toque na mensagem de ação atribuída.
 - Para limpar todas as notificações, toque em **Limpar tudo**.

 **OBSERVAÇÃO:**
Não é possível visualizar as notificações depois que elas são apagadas.
- 2 Para sair do painel de notificações, deslize para cima.

10.2

Gerenciar widgets da tela inicial

-  **OBSERVAÇÃO:**
A tela inicial oferece suporte para até dois widgets.

Procedimento:

Faça o seguinte:

Opção	Ações
Adicionar widgets à tela inicial	<ol style="list-style-type: none">a Mantenha um espaço vazio na tela inicial pressionado.b Toque em widgets.c Mantenha o <i><widget desejado></i> pressionado.d Arraste o <i><widget desejado></i> até a <i><localização desejada></i>.
Mover widgets na tela inicial	<ol style="list-style-type: none">a Mantenha o <i><widget desejado></i> pressionado.b Arraste o <i><widget desejado></i> até a <i><localização desejada></i>.
Mover widgets para a próxima tela	<ol style="list-style-type: none">a Mantenha o <i><widget desejado></i> pressionado.b Arraste o <i><widget desejado></i> para a direita da tela.

Opção	Ações
	c Libere o <widget desejado> na <localização desejada>.
Excluir widgets da tela inicial	a Mantenha o <widget desejado> pressionado. b Toque em remover .

10.3

Seleções de canal e zona

A zona é um grupo de canais. É possível programar cada canal com diferentes recursos que suportam diferentes grupos de usuários.

Para saber mais sobre zona e canal, clique no conteúdo abaixo.

Tabela 29 :Número de zonas e canais suportados

Zonas	Canais	Canais por zona
250	1000	160

Se houver um erro de canal, o rádio exibirá as seguintes mensagens de erro no widget de controle do rádio.

Tabela 30 :Mensagens de erro de canal



Tipo	Descrição
Não programado	O modo é definido como um canal não programado.
Falha 001	O canal selecionado está atribuído a uma banda de frequência incorreta.

10.3.1

Selecionar zona

Procedimento:

Faça o seguinte:

- Para selecionar uma zona, toque em **Widget de controle de rádio**→**Zona atual**→<zona desejada>→<canal desejado>.
- Para selecionar uma zona na guia Recente, toque em **Widget de controle de rádio**→**Recente**→<canal e zona necessários>.
- Para pesquisar a zona,  **Mais**→  **Pesquisar canal**→<zona desejada>→<canal desejado>



10.3.2

Selecionar canal

Procedimento:

Faça o seguinte:

- Para selecionar um canal, toque no **Widget de controle de rádio**→<canal desejado>.
- Para selecionar um canal na guia Recente, toque em **Widget de controle de rádio**→**Recente**→<zona e canal necessários>.

- Para procurar um canal, toque em  **Mais**→  **Procurar canal**→<canal desejado>.
- Para selecionar um canal usando o botão **Seletor de canais**, gire o botão **Seletor de canais** até a posição desejada.

10.3.2.1

Mensagens de erro de canal

Se houver um erro de canal, o rádio exibirá as seguintes mensagens de erro no widget de controle de rádio.

Tipo	Descrição
Não programado	O modo está definido em um canal não programado.
Falha 001	O canal selecionado está atribuído a uma banda de frequência incorreta.

10.4

Modo direto

Esse recurso permite continuar a comunicação quando o repetidor não está operando ou quando o rádio está fora do alcance do repetidor, mas dentro do alcance de conversa de outros rádios.



A configuração do modo direto é armazenada mesmo depois de o rádio ser desligado.

10.4.1

Alternar entre os modos repetidor e direto

Procedimento:

Realize uma das seguintes ações:

- No widget de controle do rádio, toque em  **Configurações rápidas do rádio**→**Repetidor ou Direto**.
- No widget do inicializador de recursos do menu, toque em  **Mais**→**Repetidor ou Direto**.
- Pressione o botão programado **Repetidor ou Direto**.

10.5

Nível de potência

Este recurso permite reduzir a potência de transmissão em casos específicos que exijam um menor nível de potência.

O nível reduzido de potência transmitida não afeta o desempenho de recepção do rádio nem diminui a funcionalidade de dados do rádio.

O nível de potência baixo permite uma distância de transmissão mais curta e economiza energia.



O nível de potência alto permite uma distância maior de transmissão.

10.5.1

Configurar nível de potência

Procedimento:

Faça o seguinte:

- No widget de controle de rádio, toque em  **Configurações rápidas do rádio**→**Potência**.
- No widget do inicializador de recursos do menu, toque em  **Mais**→**Potência**.

10.6

Configurar indicador de LED

Procedimento:



No widget do inicializador de recursos do menu, toque em  **Mais**→**Indicador de LED**.

10.7

Configurar níveis do silenciador

Procedimento:

1 Faça o seguinte:

- No widget de controle de rádio, toque em  **Configurações rápidas do rádio**→**Silenciador**.
- No widget do inicializador de recursos do menu, toque em  **Mais**→**Silenciador**.

2 Faça o seguinte:

- Para um nível de silenciador normal, toque em **Normal**.
- Para filtrar chamadas indesejadas ou ruído de fundo, toque em **Rígido**.

10.8

Ativar ou desativar os tons de controles e botões

Procedimento:

- 1 Na tela inicial, toque em  **Mais**.
- 2 Para ativar ou desativar os tons dos controles e botões, toque em **Tons**.

Capítulo 11

Tipos de chamadas de rádio

O rádio pode fazer diferentes tipos de chamada.





Tipo de chamada	Descrição
Chamadas para todos	A chamada para todos é uma chamada de um rádio individual para todos os rádios do site ou para todos os rádios de um grupo de sites. Ela é usada para fazer um anúncios importantes.
Chamada de transmissão	A chamada de transmissão é uma chamada de voz unidirecional de qualquer usuário para todo um grupo de conversação. O recurso de chamada de transmissão permite que apenas o iniciador da chamada transmita para o grupo de conversação, enquanto os destinatários não podem responder.
Alerta de chamada	A paginação alerta de chamada permite que você alerte o destinatário a retornar sua chamada quando puder. O alerta de chamada é aplicável somente a alias ou IDs de rádio.
Chamada em grupo	A chamada em grupo é uma operação de chamada de ponto a multiponto. O rádio deve ser configurado como um membro do grupo para que vocês se comuniquem entre si.
Chamada do modo de canal de voz aberto (OVCM)	A chamada OVCM (Open Voice Channel Mode, modo de canal de voz aberto) permite que um rádio que não esteja pré-configurado para funcionar em um determinado sistema receba e transmita durante uma chamada em grupo ou individual.
Chamada privada	A chamada privada é uma chamada de um rádio individual para outro rádio individual. Existem dois tipos de chamadas privadas: <ul style="list-style-type: none">• OACSU (Off Air Call Set-Up, definição de chamada fora do ar)• FOACSU (Full Off Air Call Set-Up, definição de chamada totalmente fora do ar)
Chamada seletiva	A chamada seletiva é uma chamada de um rádio individual para outro rádio individual. É uma chamada privativa em um sistema analógico.
Chamada não dirigida	A chamada não dirigida é uma chamada de grupo para um dos 16 IDs de grupo predefinidos.

11.1

Realizar chamadas

Procedimento:

Para realizar chamadas, faça o seguinte:

Opção	Ação
<p>Realizar chamadas pela lista de contatos</p>	<p>a No menu, toque em  M-Contacts→<contato desejado>.</p> <p>b Para iniciar a chamada, toque em PTT.</p> <p>c Para finalizar a chamada, toque em Terminar.</p>
<p>Realizar chamadas usando o discador</p>	<p>a No menu, toque em  M-Contacts→  Botão de ação flutuante→Discador.</p> <p>b Insira os <números necessários>.</p> <p>c Toque em  Mais→<tipo de chamada desejado>.</p> <p>d Para iniciar a chamada, toque em PTT.</p> <p>e Para finalizar a chamada, toque em Terminar.</p>
<p>Realizar chamadas pelas chamadas recentes</p>	<p>a No menu , toque em  Mais→Chamadas recentes→<contato desejado>.</p> <p>b Para iniciar a chamada, toque em PTT.</p> <p>c Para finalizar a chamada, toque em Terminar.</p>
<p>Realizar chamadas usando o botão de Canal e o botão PTT</p>	<p>a Para selecionar um canal com um ID ou alias ativo, alterne o botão Seletor de canais.</p> <p>b Para chamar, mantenha o botão PTT pressionado.</p> <p>c Espere que o tom Permissão para falar encerre antes de falar ao microfone.</p> <p>d Para escutar, solte o botão PTT.</p>

11.2

Atender a chamadas

Procedimento:

Faça o seguinte:

- Para falar, mantenha o botão **PTT** pressionado.
- Para negar a chamada, toque em **Descartar**.
- Para encerrar uma chamada em andamento, toque em **Terminar**.

Capítulo 12

Operação de emergência

Alarmes de emergência são usados para indicar situações críticas. Você pode iniciar um alarme de emergência a qualquer momento, mesmo quando houver atividade no canal atual.

Só é possível atribuir um tipo de modo de emergência ao botão de emergência para cada zona. O rádio tem suporte para os seguintes modos de emergência:

Tabela 31 :Modos de emergência

Modo de emergência	Descrição
Alarme de emergência	O alarme de emergência não é uma chamada de voz. Ele é uma notificação de emergência enviada aos rádios programados para recebê-la.
Alarme de emergência com chamada	O rádio transmite um alarme de emergência. Quando ele é confirmado, o grupo de rádios pode se comunicar pelo canal de emergência atribuído. Pressione e segure o botão PTT para falar.
Alarme de emergência com voz a seguir	O rádio transmite um alarme de emergência. Quando o alarme de emergência é confirmado, o microfone do rádio é ativado automaticamente, o que é conhecido como microfone ativo. O microfone ativo permite se comunicar com o grupo de rádios sem pressionar o botão PTT .

 **OBSERVAÇÃO:**

- Se o rádio estiver com o modo ciclo de emergência ativado, as repetições do microfone ativo e do período de recepção serão feitas por uma duração programada.
- Se você pressionar e segurar o botão **PTT** durante o período de recepção programado, um tom de proibição será emitido. Esse tom indica que você deve soltar o botão **PTT**. O rádio ignora o pressionamento do botão **PTT** e permanece no modo de emergência.
- Se a solicitação de alarme de emergência falhar, o rádio não tentará enviar a solicitação novamente e entrará no estado de microfone ativo diretamente.

Modo de emergência	Descrição
Alarme de emergência silencioso	O rádio transmite uma notificação de emergência sem indicadores de áudio ou visuais.
Alarme de emergência silencioso com chamada	O rádio transmite uma notificação de emergência sem indicadores de áudio ou visuais. O rádio suprime todas as indicações sonoras ou visuais de emergência até que você pressione e segure o botão PTT para falar.
Alarme de emergência silencioso com voz a seguir	O rádio transmite uma notificação de emergência sem indicadores de áudio ou visuais. Quando o alarme de emergência é reconhecido, o microfone ativo é habilitado automaticamente, permitindo que você se comunique com o grupo de rádios sem pressionar o botão PTT .

 **OBSERVAÇÃO:**
Os indicadores aparecerão somente quando você pressionar o botão **PTT**.



OBSERVAÇÃO:

Seu revendedor pode definir a ativação ou a desativação da função de emergência e a duração do pressionamento do botão de emergência. Entre em contato com o revendedor para obter mais informações.

Seu revendedor pode programar o tom de busca de emergência. Quando o tom é programado, o tom de busca de emergência é emitido. Este sinal é silenciado quando o rádio transmite ou recebe voz e para quando o rádio sai do modo de emergência.

12.1

Enviar alarmes de emergência

Procedimento:

Pressione o botão programado **Emergência ativada**.

Se o alarme for enviado com êxito, o rádio exibirá as seguintes indicações:

- O tom de emergência é emitido.
- No Capacity Max, o LED verde pisca.
- Nos outros sistemas, o LED vermelho pisca.
- O visor exibirá `Alarme enviado`.

Se o alarme não for bem-sucedido depois que todas as tentativas forem feitas, o rádio mostrará as seguintes indicações:

- Um tom negativo é emitido.
- O visor exibirá `Falha no alarme`.

12.2

Enviar alarmes de emergência com chamada

Procedimento:

- 1 Pressione o botão programado **Emergência ativada**.

Se o alarme for enviado com êxito, o rádio exibirá as seguintes indicações:

- O tom de emergência é emitido.
- No Capacity Max, o LED verde pisca.
- Nos outros sistemas, o LED vermelho pisca.
- O visor exibirá `Alarme enviado`.

- 2 Para chamar, mantenha o botão **PTT** pressionado.

- 3 Espere que o tom Permissão para falar encerre antes de falar ao microfone.

- 4 Para escutar, solte o botão **PTT**.

Se o rádio não detectar atividade de voz por um período predeterminado, a chamada será encerrada.

12.3

Enviar alarmes de emergência com voz para acompanhar

Procedimento:

- 1 Pressione o botão programado **Emergência ativada**.

Se o alarme for enviado com êxito, o tom de emergência será emitido e o microfone ativo ligado.

- 2 Fale ao microfone sem pressionar o botão **PTT**.

O rádio interromperá automaticamente a transmissão quando:

- A duração do ciclo entre microfone ativo e chamadas recebidas expirará se o modo de ciclo de emergência for ativado.
- A duração do microfone ativo expirará se o modo do ciclo de emergência estiver desativado.

12.4

Receber e responder a uma emergência



Quando você recebe uma chamada de emergência, o rádio exibe as seguintes indicações:

- Um tom é emitido.
- O LED vermelho pisca.
- A notificação de emergência é exibida e adicionada às chamadas recentes.
- O visor exibe `Alarme de emerg recebido` e o ID do remetente.

Procedimento:

- 1 Faça o seguinte:

- Para ignorar a emergência, toque em **IGNORAR** na notificação.

- Para visualizar os detalhes da emergência, toque em  → **Chamadas recentes** → *<Emergência de preferência recebida>*.
- Para retornar a chamada, toque em  **Mais** → **Chamadas recentes** → *<Emergência de preferência recebida>* → **PTT**.

**OBSERVAÇÃO:**

Se você receber uma emergência de um remetente com uma zona ou canal diferente, as informações nas chamadas recentes ficarão esmaecidas e não será possível retornar a chamada.

12.5**Sair do modo de emergência**

O rádio sairá do modo de emergência automaticamente diante de uma das seguintes situações:

- O sistema recebeu uma confirmação (somente para alarmes de emergência).
- Todas as tentativas de enviar o alarme foram feitas.
- O rádio está desligado. Ao ligar o rádio, a emergência não será reiniciada automaticamente.
- Altere seu canal atual para um canal sem emergência.

Procedimento:

Pressione o botão programado **Emergência desativada**.

Ao sair do canal de emergência, o rádio exibirá os seguintes sinais:

- O tom foi interrompido.
- O LED vermelho apagou.

Capítulo 13

Man Down

O recurso Man Down permite que o rádio alerte outras pessoas quando você estiver em perigo.

Se o rádio for inclinado em um ângulo especificado, estiver em movimento ou estiver parado por um tempo, ele emitirá um tom de alerta. Se você não responder ao aviso antes que o temporizador de lembrete predefinido expire, o rádio enviará automaticamente um alarme ou uma chamada de emergência.

Para evitar que o rádio envie um alarme ou uma chamada de emergência, você pode tomar as seguintes medidas:

- Para o alarme de inclinação, você deve voltar o rádio para a posição vertical.
- Para o alarme de movimento, você deve impedir que o rádio se mova.
- Para o alarme antimovimento, você deve mover o rádio.

Se mais de um alarme Man Down estiver ativado, o rádio reproduzirá o tom de alerta quando detectar a primeira violação de movimento.



OBSERVAÇÃO:

Alarmes Man Down não são compatíveis ao operar no modo Retorno.

13.1

Ligar ou desligar o recurso Man Down

Ligar o recurso Man Down

Procedimento:

- 1 No widget de controle de rádio, toque em  **Configurações rápidas do rádio**.
- 2 Alterne **Man Down** para Ativado.

Desligar o recurso Man Down

Procedimento:

- 1 No widget de controle de rádio, toque em  **Configurações rápidas do rádio**.
- 2 Alterne **Man Down** para Desativado.

13.2

Sair do Man Down

Procedimento:

Para sair do Man Down, pressione **Cancelar**.

Capítulo 14

Trabalhador solitário

Essa função instrui que uma emergência seja gerada se não houver atividade do usuário por um tempo predefinido, como o pressionamento de um botão ou a ativação do seletor de canais.

Se não houver atividade do usuário por um tempo predefinido, o rádio o avisará antecipadamente por meio de um indicador de áudio e uma notificação na tela no visor frontal e superior assim que o timer de inatividade expirar. É possível cancelar a notificação e o timer para redefinições de trabalhador solitário. O botão despertar e dormir e a interface de toque não redefinem o timer.

Se ainda não houver confirmação sua antes que o timer predefinido expire, o rádio iniciará uma condição de emergência conforme programado pelo revendedor.

Capítulo 15

Privacidade

Este recurso ajuda a impedir a intromissão de usuários não autorizados em um canal por meio do uso de uma solução de codificação baseada em software. As partes de sinalização e de identificação do usuário de uma transmissão são claras.

Seu rádio deve ter privacidade habilitada no canal para enviar uma transmissão com privacidade habilitada, apesar de não ser um requisito para receber uma transmissão. Enquanto estiver em um canal com privacidade habilitada, o rádio permanecerá capaz de receber transmissões decodificadas.

Alguns modelos de rádio podem não oferecer esse recurso de privacidade ou podem conter outra configuração. Obtenha mais informações com o revendedor.



OBSERVAÇÃO:

Apenas um tipo de privacidade pode ser atribuído por vez.

Esse recurso não se aplica a canais de banda civil que estão na mesma frequência.

A seguir, estão descritos o tipo de privacidade e as configurações que aparecem no rádio.

Tabela 32 :Tipos de privacidade e configurações

Tipo	Configuração
Privacidade do AES	Priv do AES
Privacidade básica	Privacidade
Privacidade avançada	Privacidade avançada



Para decodificar uma chamada com privacidade habilitada ou transmissão de dados, seu rádio deve estar programado para ter a mesma chave de privacidade do rádio transmissor. Se o rádio receber uma chamada codificada que possua uma chave de privacidade diferente, você ouvirá uma transmissão distorcida.

15.1

Ativar ou desativar a privacidade

Procedimento:

Realize uma das seguintes ações:

- No widget de controle de rádio, toque em  **Configurações rápidas do rádio**→**Privacidade**.
- No widget do inicializador de recursos do menu, toque em  **Mais**→**Privacidade**.
- Pressione o botão programado **Privacidade**.

Se a privacidade estiver ativada, o rádio exibirá as seguintes indicações:

- O visor superior exibe momentaneamente PRIVACIDADE ATIVADA.
- O ícone de segurança aparece no visor superior e no widget de controle de rádio.

Se a privacidade estiver desativada, o rádio exibirá as seguintes indicações:

- O visor superior exibe momentaneamente PRIVACIDADE DESATIVADA.

- O ícone de segurança desaparece do visor superior e do widget de controle do rádio.

Capítulo 16

Configurações de contatos LMR

As Configurações de contatos fornecem uma função de catálogo de endereços em seu rádio. Cada entrada corresponde a um ID para fazer chamadas. As entradas são classificadas em ordem alfabética e diferentes para os modos analógico e digital.

Cada entrada dos Contatos contém as seguintes informações:

- Alias da chamada
- ID da chamada
- Tipo de chamada
- ID do sistema

16.1

Ícones de contatos LMR

Tabela 33 :Ícones de contatos LMR



Ícone	Descrição
	Chamada perdida
	Chamada de emergência
	Chamada privada
	Alerta de chamada







16.2

Acessar as configurações de contato

Procedimento:

- 1 No menu , toque em  **M-Contacts**.
- 2 Faça o seguinte:

Opção	Ações
Visualizar minhas informações	Navegue até a seção Minhas informações .
Acessar o discador	Toque em  Botão de ação flutuante → Discador
Procurar contatos	a Toque em  Pesquisar .



Opção	Ações
	<p>b Digite o <nome do contato desejado>.</p>
Criar novos contatos	<p>a Toque em  Botão de ação flutuante → Novo contato.</p> <p>b Digite o <nome do contato desejado> e o <número do contato desejado>.</p> <p>c Para alterar os tons, selecione o <toque desejado> e o <alerta de mensagem desejado>.</p> <p>d Toque em  Salvar.</p>
Visualizar os detalhes do contato	<p>a Toque no <contato desejado>.</p> <p>b Para visualizar as informações secundárias, toque em  para baixo.</p>
Editar contatos	<p>a Toque no <contato desejado> →  Mais → Editar contato.</p> <p>b Faça as alterações necessárias.</p> <p> OBSERVAÇÃO: No modo analógico, você só pode editar tons.</p> <p>c Toque em  Salvar.</p>
Excluir contatos	<p>Toque no <contato desejado> →  Mais → Excluir contato.</p>

16.2.1

Ações rápidas

Você pode atribuir as seguintes funções de rádio como **Ação rápida** por meio da configuração de contato.

Tabela 34 :Funções de rádio atribuíveis para contatos individuais

Ícone	Nome	Descrição
	Chamar	Permite que você inicie uma chamada privada para o contato desejado.
	Alerta de chamada	Permite que você envie um alerta de chamada para o contato desejado.





Ícone	Nome	Descrição
	Mensagem	Permite acessar a função de mensagens de texto no modo digital e a função de mensagens de MDC no modo analógico pelo menu do rádio.
	Verificação do rádio	Permite verificar se o rádio está ativo no sistema.
	Ativar ou desativar rádio	Permite que um rádio de destino seja ativado ou desativado remotamente.



Tabela 35 :Funções de rádio atribuíveis para contatos de grupo

Ícone	Nome	Descrição
	Chamar	Permite que você inicie uma chamada de grupo para o contato desejado.
	Mensagem	Permite acessar a função de mensagens de texto no modo digital e a função de mensagens de MDC no modo analógico pelo menu do rádio.

16.2.1.1

Configurar ação rápida

Procedimento:

- 1 No menu , toque em  **M-Contacts**.
- 2 Navegue até o <contato desejado>.
- 3 Mantenha o ícone **Ação rápida** pressionado.
 -  **Chamada** é a **Ação rápida** padrão.
- 4 Faça o seguinte:
 - Toque na <função de rádio desejada>.
 - Toque em  **Mais**→<função de rádio desejada>.

16.2.1.2

Usar a ação rápida

Procedimento:

- 1 No menu , toque em  **M-Contacts**.
 - 2 Navegue até o <contato desejado>.
 - 3 Toque na **Ação rápida** atribuída.
- Se a **Ação rápida** exigir que você pressione o botão **PTT**, o rádio mostrará as seguintes indicações:
 - O ícone **Ação rápida** fica azul.

- A notificação Ação rápida é exibida.
- Se a **Ação rápida** não exigir que você pressione o botão **PTT**, o rádio iniciará o aplicativo para a **Ação rápida** atribuída.

Programação Over-The-Air sem interrupções

O serviço de programação Over-the-Air sem interrupções permite a programação e as atualizações de rádio por conexão de banda larga Wi-Fi/LTE enquanto os rádios estão em uso.

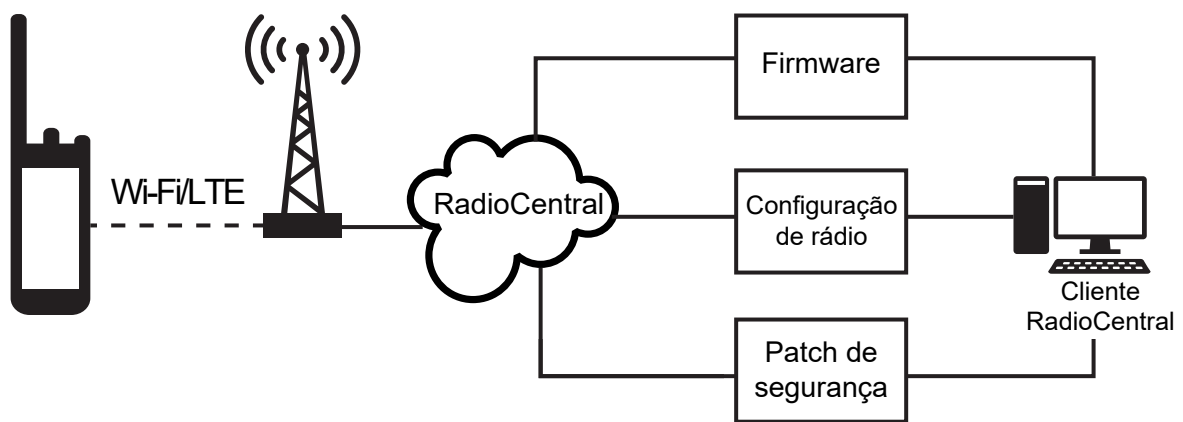

Atualizações contínuas de firmware (total e diferencial), configuração de rádio e atualizações de segurança são programadas pelo administrador do sistema de rádio. Como usuário, você tem a opção de instalar imediatamente ou atrasar para mais tarde.

Com a programação Over-the-Air sem interrupções, você pode aplicar um recurso de software aos seus rádios em qualquer lugar. Depois que a nova licença de recursos de software é carregada no RadioCentral, um trabalho de provisionamento pode ser programado para ativar o recurso por Wi-Fi/LTE. Seu provedor de serviços de rádio também pode programar uma atualização de software para o rádio.

Quando uma atualização está disponível, o rádio baixa automaticamente o pacote de atualização. Após o download do pacote, você pode optar por instalá-lo imediatamente ou mais tarde.

Você ou seu provedor de serviços pode redefinir o rádio com as configurações de fábrica usando esse recurso.

Capítulo 18

Transmissão operada por voz

A função de transmissão operada por voz (VOX) permite iniciar uma chamada habilitada por voz sem o uso das mãos em um canal programado. Quando o acessório compatível com VOX detecta voz, o rádio transmite automaticamente por um período programado.

O Google Assistente e o controle de voz são mutuamente exclusivos com o VOX.

**OBSERVAÇÃO:**

O VOX não poderá iniciar chamadas ativadas por voz em viva-voz se o rádio estiver conectado a qualquer acessório Bluetooth.

Esse recurso não se aplica a canais de banda civil que estão na mesma frequência.



Entre em contato com o revendedor ou administrador para obter mais informações para habilitar este recurso.

18.1

Configurar transmissão operada por voz

Procedimento:

Faça o seguinte:

- No widget de controle de rádio, toque em  **Configurações rápidas do rádio**→VOX.
- No widget do inicializador de recursos do menu, toque em  **Mais**→VOX.

Capítulo 19

Mensagem de texto













Este recurso permite que você rapidamente envie e receba mensagens diretamente de seus rádios. As mensagens de texto podem ter até 200 caracteres. A data e a hora locais são marcadas nas mensagens.





19.1

Acessar mensagens de texto

Procedimento:



Realize uma das seguintes ações:

Opção	Ações
Visualizar mensagens de texto	No menu, toque em  M-Messenger → <conversa desejada>.
Pesquisar mensagem de texto	Toque em  Pesquisar → <entrada do usuário>.
Enviar mensagem de texto por M-Contacts	<p>a No menu, toque em  M-Contacts → <contato desejado> → Mensagem.</p> <p>b Escreva a mensagem e toque em  Enviar.</p>
Enviar mensagem de texto pelo discador	<p>a No menu, toque em  M-Contacts →  Botão de ação flutuante → Discador.</p> <p>b Digite o <número de telefone desejado> e toque em  Mais → Mensagem →  Tocar para mensagem.</p> <p>c Escreva a mensagem e toque em  Enviar.</p>
Criar uma nova mensagem	<p>a No menu, toque em  M-Messenger →  Adicionar ou Nova conversa.</p> <p>b Selecione o <contato desejado>.</p> <p>c Escreva a mensagem e toque em  Enviar.</p>

Opção	Ações
Responder a mensagens de texto com Texto rápido	<p>a No menu, toque em  M-Contacts → <contato desejado> → Mensagem.</p> <p>b Pressione o botão programado Mensagem de um toque.</p>
Encaminhar uma mensagem	<p>a No menu, toque em  M-Messenger → <conversa desejada>.</p> <p>b Toque e mantenha pressionada a mensagem selecionada e toque em Encaminhar → <contato desejado> →  Enviar.</p>
Copiar uma mensagem	<p>a No menu, toque em  M-Messenger → <conversa desejada>.</p> <p>b Toque e mantenha pressionada a mensagem selecionada e toque em Copiar.</p> <p>c Toque e mantenha pressionado o campo de entrada e toque em Colar.</p>
Excluir uma única mensagem	<p>a No menu, toque em  M-Messenger → <conversa desejada>.</p> <p>b Toque e mantenha pressionada a mensagem selecionada e toque em Excluir → Excluir.</p>

19.2 Configurar tom de alerta de mensagem

Procedimento:

- 1 No menu , toque em  **M-Contacts**.
- 2 Toque no <contato desejado> →  **Mais** → **Editar contato** → **Alerta de mensagem**.
- 3 Selecione o alerta de mensagem de preferência:
 - Repetitivo
 - Momentâneo
- 4 Toque em  **Salvar**.

Capítulo 20

Segurança

Essa função permite que o administrador ou outro rádio coloque um rádio em um estado inoperável quando o rádio estiver desaparecido ou em mãos desconhecidas. O rádio permanece nesse estado independentemente de mudanças de energia.







O rádio só pode ser desinibido recebendo um comando desinibido do administrador ou de outro rádio.

20.1

Desativar rádio

Procedimento:

- 1 Faça o seguinte:







Opção	Ações
Desativar rádio por meio de M-Contacts	<p>a No menu , toque em  M-Contacts.</p> <p>b Toque no <contato desejado> →  Mais → R. Disable.</p>
Desativar rádio com autenticação por meio de M-Contacts	<p>a No menu , toque em  M-Contacts.</p> <p>b Toque no <contato desejado> →  Mais → R. Disable → <PIN autorizado> →  Salvar.</p> <p> OBSERVAÇÃO: Aplicável somente a digital convencional.</p>
Desativar rádio por meio do botão de função programável	<p>a Pressione o botão programado Habilitar/desabilitar.</p> <p>b Toque no <contato desejado> →  para baixo → Desativar.</p>

20.2

Ativar o rádio

Procedimento:

- 1 Realize uma das seguintes ações:

Opção	Ações
<p>Ativar o rádio por meio do M-Contacts</p>	<p>a No menu, toque em  M-Contacts.</p> <p>b Toque no <contato desejado> →  Mais → Ativar R.</p>
<p>Ativar rádio com autenticação por meio do M-Contacts</p>	<p>a No menu, toque em  M-Contacts.</p> <p>b Toque no <contato desejado> →  Mais → Ativar R. → <pin autorizado> →  Salvar.</p> <p> OBSERVAÇÃO: Aplicável apenas para digital convencional.</p>
<p>Ativar o rádio por meio do botão de função programável</p>	<p>a Pressione o botão programado Habilitar rádio.</p> <p>b Toque no <contato desejado> →  para baixo → Ativar.</p>

Capítulo 21





Configurações de indicador de chamadas

Esse recurso permite configurar os tons de toques de ligações ou de mensagens de texto.

21.1

Atribuir estilos de campanha

Procedimento:

- 1 Na tela inicial, toque em  **Mais** →  **M-Contacts** → <contatos desejados> →  **Mais** → **Editar contato**.
- 2 Realize uma das seguintes ações:
 - Para atribuir um toque, toque em **Toque** → <toque de preferência> → **OK** → **Salvar**.
 - Para atribuir um alerta de mensagem, toque em **Alerta de mensagem** → <alerta de preferência> → **OK** →  **Salvar**.

Capítulo 22

Chamadas recentes

Você pode visualizar chamadas privadas perdidas, atendidas e efetuadas, além de alertas de chamadas e de emergência nas chamadas recentes.

A lista de chamadas recentes é organizada em ordem crescente de tempo, com as mais recentes primeiro. A lista pode armazenar até 50 chamadas recentes e as mais antigas são excluídas automaticamente.

As chamadas recentes que você não acessou aparecerão em negrito. Você pode optar por iniciar uma chamada diretamente da tela Chamadas recentes.

A seguir, são mostrados os detalhes da tela Chamadas recentes:

Figura 2 : Tela Chamadas recentes

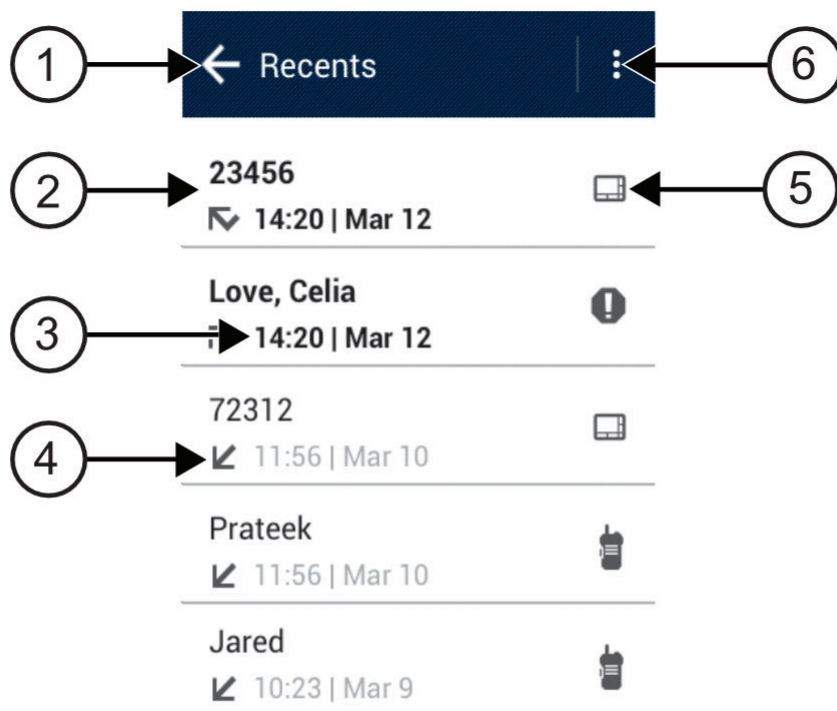









Número	Descrição
1	Voltar à tela anterior
2	Número discado
3	Carimbo de data/hora

Número	Descrição
4	Ícone do tipo de chamada
5	Tipo de chamada
6	Excluir opções

22.1

Acessar ligações recentes

Procedimento:

- 1 Na tela inicial, toque em  **Mais**→**Ligações recentes**.
- 2 Realize uma das seguintes ações:
 - Para visualizar as ligações recentes, percorra a lista.
 - Para excluir um contato selecionado, toque em  **Mais**→**Selecionar para excluir**→<contato desejado>→  **Excluir**→**Excluir**.
 - Para excluir todos os contatos, toque em  **Mais**→**Excluir todos**→**Excluir**.
 - Para adicionar novos contatos, toque no <contato desejado>→  **Mais**→**Adicionar ao contato**→<informações do contato>→  **Salvar**.
 - Para editar o contato existente, toque no <contato desejado>→  **Mais**→<informações atualizadas>→  **Salvar**.
 - Para ligar para o contato, toque no <contato desejado>→**PTT**.

Capítulo 23

Fila de chamadas

Quando não há recursos disponíveis para processar uma chamada, a Fila de chamadas possibilita que a chamada seja colocada na fila do sistema para os próximos recursos disponíveis.

23.1

Receber uma fila de chamadas

Procedimento:

Mantenha o botão **PTT** pressionado.

Um tom é emitido e o visor superior *exibe Chamada em fila*.

Se o recebimento de uma configuração de chamada for bem-sucedido, o rádio mostrará as seguintes indicações:

- Um tom indicador positivo é emitido.
- O LED verde pisca.
- O visor exibe o ícone do tipo de chamada, ID ou alias.
- Você tem até 4 segundos para manter o botão **PTT** pressionado para iniciar a transmissão de voz.

Se o recebimento de uma fila de chamadas não for bem-sucedido, o rádio mostrará as seguintes indicações:

- Um tom indicador negativo é emitido.
- O visor exibe a tela de notificação de falha.
- O rádio encerra a chamada e sai da configuração da chamada.

Chamada de prioridade

A Chamada de prioridade permite que o sistema interrompa uma das chamadas não prioritárias em andamento e inicie a chamada de alta prioridade solicitada quando todos os canais estiverem ocupados.

Com todos os canais ocupados com chamadas de alta prioridade, o sistema não interrompe nenhuma chamada e coloca a chamada de alta prioridade solicitada em uma fila de chamadas. Se o sistema deixar de colocar em fila a chamada de alta prioridade solicitada, ela apresentará falha.

As configurações padrão da Chamada de prioridade já vem pré-definidas. Quando os seguintes recursos são utilizados, o nível de prioridade da chamada é automaticamente revertido para a configuração pré-definida.

- Todas as chamadas de voz
- Mensagem de texto DMR III/mensagem de texto

24.1

Alternar o nível de chamada de prioridade

Procedimento:

Pressione o botão programado **Alternar nível de prioridade de chamada**.

Se Alta prioridade estiver ativada, o rádio mostrará as seguintes indicações:

- O visor mostra *Próxima chamada: Alta prioridade*.
- O ícone Alta prioridade da chamada é exibido na tela inicial.

Se Prioridade normal estiver ativada, o rádio exibirá as seguintes indicações:

- O visor mostra *Próxima chamada: Prioridade normal*.
- O ícone Alta prioridade de chamada desaparece da tela inicial.

Capítulo 25

Varredura

Dependendo do sistema compatível disponível no rádio, o rádio pode ter um comportamento diferente na varredura.

Varredura de grupos de conversação

A varredura de grupos de conversação está disponível para o Capacity Max.

Quando a varredura está ativada, o rádio cancela o mudo de qualquer membro da lista de grupos de recepção. Quando a varredura é desabilitada, o rádio não recebe transmissão de nenhum membro da lista de grupos de recepção, com exceção da Chamadas para todos, do Grupo de conversação permanente e do Grupo de conversação selecionado.

Varredura de canais

A varredura de canais está disponível para outros sistemas.

O rádio verifica a lista de varredura programada do canal atual buscando atividade de voz ao iniciar uma varredura. Se você estiver em um canal digital e o rádio for bloqueado em um canal analógico, o rádio alternará automaticamente do modo digital para o modo analógico durante a chamada e o mesmo comportamento ocorrerá se você estiver em um canal analógico.

Tabela 36 :Métodos de varredura

Método	Descrição
Varredura de canais principais (manual)	O rádio verifica todos os canais ou grupos da sua lista de varredura. Ao realizar a varredura, o rádio, dependendo das configurações, poderá iniciar automaticamente no último canal ou grupo ativo verificado pela última vez ou no canal onde a varredura foi iniciada.
Varredura automática	O rádio inicia automaticamente a varredura quando você seleciona um canal ou grupo com varredura automática ativada.



OBSERVAÇÃO:

Se o rádio participar de uma chamada para um membro da lista de varredura da zona de uma zona diferente e o contador de espera da chamada expirar antes de poder responder, para responder, você deverá navegar até a zona e o canal do membro da lista de varredura e iniciar uma nova chamada.

Quando você perde uma chamada de um grupo de conversação ou de um canal que está em sua lista de varredura, pode enfrentar as seguintes situações:

- O recurso de varredura não é ativado.
- O membro da lista de varredura é desativado no menu.
- Você já está participando de uma chamada.
- No sistema de vários sites, nenhum membro do grupo verificado é registrado em seu site atual. ²



² Aplicável somente ao Capacity Max.

25.1

Ativar ou desativar a varredura

Procedimento:

Faça o seguinte:

- No widget de controle de rádio, toque em  **Configurações rápidas do rádio**→**Varredura**.
- No widget do inicializador de recursos do menu, toque em  **Mais**→**Varredura**.
- Pressione o botão programado **Varredura**.

25.2

Varredura de retorno

Se o rádio verificar uma chamada em uma lista de varredura de grupo selecionável e se o botão **PTT** for pressionado durante a chamada verificada, a operação do rádio dependerá se a opção de varredura de retorno foi ativada ou desativada durante a programação do rádio.

Tabela 37 :Varredura do tipo de retorno

Tipo	Descrição
Varredura de retorno desativada	Durante uma chamada verificada em andamento, se o botão PTT for pressionado, a chamada verificada será encerrada e uma nova chamada será iniciada.
Varredura de retorno ativada	Durante uma chamada verificada em andamento, se o botão PTT for pressionado, você poderá responder à chamada verificada.



OBSERVAÇÃO:

Se a chamada for verificada em um canal que não esteja na sua zona atual e a chamada for encerrada, você deverá alternar o rádio para a zona e o canal previamente verificados para retornar ao grupo de varredura.

25.3

Canais indesejados

Canal indesejado é um canal que gera chamadas indesejadas constantemente.

Você pode remover temporariamente o canal indesejado da lista de varredura e restaurá-lo mais tarde. Esse recurso não se aplica aos canal designado como o canal selecionado.

25.3.1

Excluir canais indesejados

Pré-requisitos:

O rádio é varrido para o canal indesejado.

Procedimento:

- 1 Pressione o botão programado **Excluir perturbações** até ouvir um tom.

2 Solte o botão programado **Excluir perturbações**.

O canal indesejado é excluído.

25.3.2

Restaurar um canal indesejado

Procedimento:

Faça o seguinte:

- Desligue e ligue o rádio.
- Desligue e ligue a varredura.
- Altere o canal.
- Altere a zona.

25.4

Monitor de prioridade

O Monitor de prioridade permite que o rádio receba transmissão de grupos de conversação com prioridade mais alta durante a chamada de grupo de conversação. Esse recurso é aplicável apenas aos membros da lista de grupos de recepção.

Os grupos de conversação de prioridade são Prioridade 1 (**P1**) e Prioridade 2 (**P2**). O rádio recebe a transmissão de acordo com a seguinte prioridade:

- 1 Chamada de emergência para grupo de conversação P1.
- 2 Chamada de emergência para grupo de conversação P2.
- 3 Chamada de emergência para grupo de conversação não prioritário na lista de grupos de recepção.
- 4 Chamada para todos.
- 5 Chamada de grupo de conversação P1.
- 6 Chamada de grupo de conversação P2.
- 7 Grupo de conversação não prioritário na lista de grupos de recepção.

25.5

Lista de grupos de recepção

A lista de grupos de recepção permite criar e atribuir membros à lista de varredura de grupos de conversação. É possível ter no máximo 16 membros em uma lista.

No Capacity Max, quando o rádio estiver programado para editar a lista de varredura, você poderá:

- Adicionar, remover e editar a prioridade de grupos de conversação.
- Adicionar, remover e editar grupos de conversação de afiliação.

Em outros sistemas, quando o rádio estiver programado para editar a lista de varredura, você poderá:

- Adicionar ou remover grupos de conversação.
- Adicionar, remover e editar a prioridade de grupos de conversação.
- Adicionar, remover e editar grupos de conversação de afiliação.
- Substituir a lista de varredura existente por uma nova lista de varredura.

Se um grupo de conversação for programado como grupo de conversação permanente, você não poderá editar o grupo de conversação na lista de varredura.

25.6

Listas de varredura

Você pode criar e atribuir canais ou grupos individuais a listas de varredura. O rádio buscará atividade de voz, percorrendo toda a sequência de canal ou grupo especificada na lista de varredura atual.

O rádio oferece suporte a no máximo 250 listas de varredura, com um máximo de 16 membros em uma lista. Cada lista de varredura oferece suporte a uma combinação de entradas analógicas e digitais.

O ícone Prioridade à esquerda do ID do membro indica se o membro está na lista de canais de prioridade 1 ou prioridade 2. Não existirá um ícone se a prioridade for definida como **Nenhuma**.



OBSERVAÇÃO:

Essa função não é aplicável ao Capacity Plus.

25.6.1

Acessar a lista de varredura

Procedimento:

1

No widget do inicializador de recursos do menu, toque em **Lista de varredura** ou **Mais**→**Lista de varredura**. 



OBSERVAÇÃO:

Se o ícone da lista de varredura estiver cinza no inicializador de recursos do menu, não será possível acessar a lista de varredura.

2 Realize uma das seguintes ações:

Opção	Ações
Definir a lista de varredura ativa	<p>a Realize uma das seguintes ações:</p> <ul style="list-style-type: none"> Quando não houver uma lista de varredura ativa, toque em Exibir/Editar lista de varredura→<lista de varredura preferida>. Para mudar para uma nova lista de varredura ativa, toque em <lista de varredura atual>→Definir lista de varredura ativa→<lista de varredura preferida>.
Visualizar a lista de varredura	Percorra a lista de membros.
Adicionar prioridades	<p>a Selecione a guia desejada de acordo com seus sistemas.</p> <ul style="list-style-type: none"> Em sistemas Capacity Max, selecione os membros da lista de varredura na guia Lista de varredura ou Grupo de conversação. Em outros sistemas, é possível selecionar os membros da lista de varredura na guia Lista de varredura ou Canal. <p>b Toque no <membro da lista de varredura desejado>→<prioridade desejada>.</p> <p> OBSERVAÇÃO: Se a Prioridade 1 não for definida, a Prioridade 2 ficará acinzentada.</p>

Opção	Ações
Deletar membro da lista de varredura	Toque no <membro da lista de varredura desejado>→<Remover da varredura>.
Pesquisar na lista de varredura	Toque em  Pesquisar →<entrada do usuário>.



OBSERVAÇÃO:

Quando a lista de varredura estiver cheia, ela ficará cinza e não permitirá a inclusão de membros. Se a lista de varredura estiver vazia, o widget de controle do rádio exibirá a mensagem *Lista de varredura vazia*.

25.7

Lista de recebimento flexível

A lista de recebimento flexível é um recurso que permite criar e atribuir membros na lista de recebimento de chamada em grupo.



A lista do rádio aceita até 16 membros.

25.7.1

Acessar lista de recepção flexível

Procedimento:

- 1 No widget do inicializador de recursos do menu, toque em **Lista de varredura** ou **Mais**→**Lista de varredura**. 
- 2 Na guia Grupo de conversação, selecione o membro desejado e faça o seguinte:

- Para adicionar um membro, toque em  **Adicionar**→**Adicionar à lista**
- Para remover um membro, toque em  **Lista de varredura**→**Remover da lista**

25.8

Afiliação de vários grupos de conversação

Seu rádio pode ser configurado para até sete grupos de conversação em um site.

Dos 16 grupos de conversação da lista de grupos de recepção, até sete grupos de conversação podem ser atribuídos como grupos de conversação de afiliação. O grupo de conversação selecionado e os grupos de conversação com prioridade são automaticamente afiliados.

25.8.1

Adicionar afiliação de grupo de conversação

Procedimento:

No widget do inicializador de recursos do menu, toque em **Lista de varredura** ou em **Mais**→**Grupo de conversação**→<Grupo de conversação desejado>→**Adicionar à lista**. 

25.8.2

Remover afiliação de grupo de conversação

Procedimento:

No widget do inicializador de recursos do menu, toque em **Lista de varredura** ou em **Mais** → **Grupo de conversação** → *<Grupo de conversação desejado>* → **Remover da lista**. 

Capítulo 26

Localização

O GNSS (Global Navigation Satellite System, sistema de navegação global por satélite) integra as informações do GPS e do GLONASS (Global Navigation Satellite System, sistema de posicionamento global) para determinar a localização geográfica aproximada do rádio.

26.1

Ativar ou desativar a localização

Ativar a localização

Procedimento:

Realize uma das seguintes ações:

- Deslize o painel de notificação para baixo, toque em **Localização**.
- Em  **Configurações**, toque em **Localização**→**Usar localização**→**Ativar**.

Desativar a localização

Procedimento:

Realize uma das seguintes ações:

- Deslize o painel de notificação para baixo, toque em **Localização**.
- Em  **Configurações**, toque em **Localização**→**Usar localização**→**Desativar**.

26.2

Localização interna

Use a localização interna para monitorar a localização dos usuários de rádio. Quando a localização interna está ativada, o rádio fica em um modo de descoberta limitado. Beacons dedicados são usados para localizar o rádio e determinar sua posição.

26.2.1

Ativar ou desativar a localização interna

Pré-requisitos:

Ativar a Localização interna no RadioCentral.

Ativar a localização interna

Pré-requisitos:

Verifique se o Bluetooth está ativado no rádio.

Procedimento:

Em  **Configurações**, toque em **Localização**→**Localização interna do beacon**→**Ativar**.

Uma mensagem de **Localização interna do beacon ativada** aparece no painel de notificação.

Desativar a localização interna

Procedimento:

Realize uma das seguintes ações:

- Deslize o painel de notificação para baixo, toque em **Bluetooth** para desativar.
- Deslize o painel de notificação para baixo, toque em **Mensagem para localização interna do beacon ativada**→**Localização interna do beacon**→**Desativar**.
- Em  **Configurações**, toque em **Localização**→**Localização interna do beacon**→**Desativar**.

Capítulo 27

Operação de silenciador convencional

Este recurso permite filtrar chamadas indesejadas e com baixa intensidade de sinal ou canais com ruído de fundo acima do normal.

Opções analógicas

A Linha privada de tom, a Linha privada digital e o silenciador da operadora estão disponíveis (pré-programados) por canal.

Opção	Resultado
Silenciador da operadora	É possível ouvir todo o tráfego em um canal.
Linha privada de tom ou Linha privada digital	O rádio responde somente às suas mensagens.

Opções digitais

Uma ou mais das seguintes opções podem ser pré-programadas no rádio. Entre em contato com seu revendedor ou administrador para obter mais informações.

Opção	Resultado
Silenciador operado por portadora digital	Você ouve qualquer tráfego digital.
Silenciador normal	É possível ouvir qualquer tráfego digital, desde que se tenha o código de acesso à rede correto.
Switch seletivo	É possível ouvir qualquer tráfego digital, desde que se tenha o código de acesso à rede e o grupo de conversação corretos.

Capítulo 28

Usar a função Desativar PL

Essa função permite substituir todos os silenciadores codificados pré-programados por um canal. O rádio também sai do Mudo para qualquer atividade digital em um canal digital. Quando esse recurso está ativo, o indicador de status do Silenciador da operadora é exibido.

Procedimento:

Coloque a chave pré-programada para **Desativar PL** na posição de Desativar PL.

Uma das seguintes opções ocorre:

- O rádio reproduz a transmissão ativa no canal.
- Se não houver atividade, o rádio ficará mudo

Capítulo 29

Lembrete do canal inicial

Esse recurso oferece um lembrete quando o rádio não está definido para o canal inicial por um tempo.

Se o recurso for ativado usando o RadioCentral e o rádio não estiver definido para o canal inicial por um tempo, de tempos em tempos, ocorrerá o seguinte:

- Um tom e o anúncio de lembrete do canal inicial serão emitidos.
- O visor superior exibe `CANAL NÃO INICIAL`.
- O rádio recebe uma notificação de **Canal não inicial**.

Você pode responder ao lembrete por meio das seguintes ações:

- Voltar para o canal inicial.
- Silenciar o lembrete temporariamente.
- Definir um novo canal inicial.

29.1

Silenciar o lembrete do canal inicial

Quando o som de lembrete do canal inicial é emitido, você pode silenciar temporariamente o lembrete.

Procedimento:

Toque em **Descartar** na notificação **Canal não inicial**.

29.2

Configurar novo canal inicial

Procedimento:

- 1 Toque em **Widget de controle do rádio**.
- 2 Mantenha o `<canal desejado>` pressionado até ouvir um tom.

Capítulo 30

Recurso Monitor

Esse recurso permite garantir que haja um canal livre antes de fazer a transmissão.

30.1

Monitorar canal

Procedimento:

- 1 Mantenha o botão **Monitoramento** programado pressionado.
O rádio exibirá as seguintes indicações:
 - Você ouve a atividade do rádio.
 - O LED amarelo acende.
 - O visor exibe o ícone **Monitoramento**.
- 2 Para chamar, mantenha o botão **PTT** pressionado.
- 3 Para escutar, solte o botão **PTT**.

30.2

Monitoramento permanente

Use a função Monitor permanente para monitorar constantemente a atividade de um canal selecionado.

30.2.1

Ligar o monitoramento permanente

Procedimento:

Mantenha o botão programado **Monitoramento permanente** pressionado.

Quando o rádio entra no modo, ele mostra as seguintes indicações:

- Um tom de alerta é emitido.
- O visor exibe `MONITORAMENTO PERMANENTE ATIVADO` e o ícone Monitoramento.

30.2.2

Desligar o monitoramento permanente

Procedimento:

Mantenha o botão programado **Monitoramento permanente** pressionado.

Quando o rádio sai do modo, ele mostra as seguintes indicações:

- Um tom de alerta é emitido.
- O visor exibe `MONITORAMENTO PERMANENTE DESATIVADO`.

Capítulo 31

Controle de sistema troncalizado

Essa função permite que o rádio comunique o status de entroncamento quando estiver em um canal de entroncamento

O rádio pode comunicar diferentes tipos de status de entroncamento.

Tabela 38 :Tipos de status do sistema de entroncamento

Tipos	Descrição
Fora de alcance	<ul style="list-style-type: none">• Quando o rádio está fora do alcance, ele não consegue encontrar um canal de controle.• Um tom grave será emitido e/ou o visor exibirá a combinação de zona/canal selecionada no momento e a notificação Fora de alcance. O rádio permanecerá na condição de fora de alcance até que ele seja travado em um canal de controle ou desligado.
Entroncamento de site ³	<ul style="list-style-type: none">• Se o controlador de entroncamento perder a comunicação com qualquer site, este passará a funcionar no modo de entroncamento de site. Quando isso acontecer, você somente poderá se comunicar com rádios dentro do seu site de entroncamento.
Falha na afiliação	<ul style="list-style-type: none">• Falha na afiliação é quando o rádio é bloqueado e registrado com sucesso em um site, mas não se afilia à UKP (Unified Knob Position, posição do botão unificado).• O rádio exibe a mensagem de falha, o alias do site e o alias da UKP.
Registro negado	<ul style="list-style-type: none">• Registro negado é quando o registro do rádio é negado em um site.• O rádio exibe a mensagem de falha e o alias da UKP.

³ Aplicável somente ao sistema Capacity Max.

31.1

Visualizar valor de RSSI

Procedimento:

Pressione o botão **Função programável de 2 pontos** cinco vezes.

O visor superior exibirá o valor de RSSI.

Capítulo 32

Atribuição de número de grupo dinâmico

DGNA (Dynamic Group Number Assignment, atribuição de número de grupo dinâmico) é um recurso que permite que o console de terceiros atribua e remova um novo grupo de conversação de um rádio sem fio de forma dinâmica.

Quando o console atribui uma DGNA ao rádio, o rádio está no modo de DGNA e mostra o seguinte:

- Um som é emitido.
- O visor superior mostra brevemente a mensagem `DGNA ATRIBUÍDO`.
- O visor mostra brevemente a mensagem `<Alias do grupo de conversação DGNA> está atribuído`.
- O ícone de DGNA aparece no visor superior e no widget de controle do rádio.
- O visor superior e o widget de controle do rádio mostram o alias do grupo de conversação DGNA.

Quando o console remove uma DGNA do rádio, ele restaura o grupo de conversação anterior e mostra o seguinte:

- Um som é emitido.
- O visor superior mostra brevemente a mensagem `DGNA REMOVIDO`.
- O visor mostra brevemente a mensagem `<Alias do grupo de conversação DGNA> foi removido`.
- O ícone de DGNA desaparece do visor superior e do widget de controle do rádio.
- O visor superior e o widget de controle do rádio mostram o alias do grupo de conversação anterior.

Dependendo de como o rádio estiver programado, é possível exibir, editar e detectar os canais de listas de varredura originais e os grupos de conversação que não sejam DGNA.

Quando o rádio estiver no modo de DGNA, pressionar e segurar o botão **PTT** permite que você se comunique apenas com o grupo de conversação DGNA atual. Para se comunicar com o grupo de conversação anterior que não é DGNA, programe o botão programado **Acesso com um toque**.



OBSERVAÇÃO:

Verifique como seu rádio foi programado com o fornecedor ou o administrador do sistema.

32.1

Realizar chamadas DGNA

Pré-requisitos:

Seu rádio está no modo DGNA.

Procedimento:

Para chamar, mantenha o botão **PTT** pressionado.

O rádio exibirá as seguintes indicações:

- Um tom de DGNA é emitido.
- O ícone do DGNA aparece no visor superior e no widget de controle de rádio.

- O visor superior e o widget de controle de rádio mostram o alias do grupo de conversação DGNA.

**OBSERVAÇÃO:**

Se o seu rádio não estiver no modo DGNA e você pressionar o botão **Acesso com um toque** programado, o rádio emitirá um tom negativo indicando erro. O visor permanece inalterado.

32.2

Realizar chamadas que não são DGNA**Procedimento:**

Faça o seguinte:

Opção	Ações
Se o seu rádio está no modo DGNA,	Pressione o botão Acesso com um toque programado.
Se o seu rádio não está no modo DGNA,	Mantenha o botão PTT pressionado.

O rádio exibirá as seguintes indicações:

- Um tom positivo é emitido.
- O Anúncio de voz é emitido.
- O visor superior e o widget de controle de rádio mostram <Alias do grupo de conversação> e Pressione PTT brevemente.

**OBSERVAÇÃO:**

Se o rádio não estiver no modo DGNA e você pressionar o botão **Acesso com um toque**, o rádio emitirá um tom negativo indicando erro. O visor permanece inalterado.

Quando o rádio estiver na tela inicial, pressionar o PTT realizará a chamada para o grupo de conversação DGNA.

32.3

Receber e responder a chamadas DGNA

Quando você receber uma chamada DGNA, o rádio exibirá as seguintes indicações:

- Um tom de DGNA é emitido.
- O ícone do DGNA aparece no visor superior e no widget de controle de rádio.
- O rádio sai do estado mudo e recebe o som da chamada no alto-falante.

Procedimento:

- 1 Para chamar, mantenha o botão **PTT** pressionado.
- 2 Para escutar, solte o botão **PTT**.

Capítulo 33

Roaming automático

Dependendo do sistema de rádio, essa função permite que o rádio faça roaming em um site desejado.

Um canal de vários sites tem recurso de roaming automático quando está anexado a uma lista de pesquisa de sites.

O rádio pode fazer roaming em sites diferentes por meio da pesquisa de site.

Tabela 39 :Tipos de pesquisa de site



Tipos	Descrição
PassiveSS (Passive Site Search, busca passiva de site)	Quando o bloqueio de site está desativado, o PassiveSS verifica os sites disponíveis e seleciona o sinal mais forte como página inicial atual.
ActiveSS (Active Site Search, pesquisa ativa de site)	O ActiveSS envia solicitações de ativação ao repetidor.

33.1

Ativar ou desativar o bloqueio de site

Ativar o bloqueio de site



Procedimento:

- 1 No widget do inicializador de recursos do menu, toque em  **Mais** →  **Roaming**.
- 2 Ative o **Bloqueio do site**.

O rádio bloqueará o site atual e interromperá o roaming automático. O ícone de roaming desaparecerá.

Desativar o bloqueio de site

Procedimento:



- 1 No widget do inicializador de recursos do menu, toque em  **Mais** →  **Roaming**.
- 2 Ative o **Bloqueio do site**.

O rádio ativará o roaming automático. O ícone de roaming aparecerá.

33.2

Acessar a busca ativa de site

Procedimento:

No widget do inicializador de recursos do menu, toque em  **Mais** → 
Roaming → **Busca ativa**.

O rádio procura um site.

- Se um site for encontrado, o rádio exibirá uma mensagem com o alias do site e atualizará esse alias no widget de controle do rádio.
- Se nenhum site não for encontrado, o rádio exibirá uma mensagem de erro temporária.



33.3

Acessar informações do site atual

Quando e onde usar:

Este recurso está disponível apenas para sistemas Capacity Plus e Capacity Max.

Procedimento:

No widget do inicializador de recursos do menu, toque em  **Mais** → 
Roam → **Bloqueio do site atual**.



33.4

Acessar informações de site vizinho

Quando e onde usar:

Essa função é aplicável somente para o sistema Capacity Max.

Procedimento:

No widget do inicializador de recursos do menu, toque em  **Mais** → 
Roam → **Informações de site vizinho**.

Capítulo 34

Verificação do rádio





Se habilitada, essa função permite determinar se outro rádio está ativo em um sistema, sem incomodar o usuário do rádio. Nenhuma notificação visual ou audível é mostrada no rádio de destino. Essa função aplica-se somente a IDs de rádio.

34.1

Enviar verificação de rádio

Procedimento:

- 1 No menu , toque em  **M-Contacts**.
- 2 Faça o seguinte:

Opção	Ações
Enviar verificação de rádio por meio de contatos salvos	<p>a Navegue até o <contato desejado>.</p> <p>b Mantenha o ícone Ação rápida pressionado.</p> <p>c Toque em  Mais →  Verificação de rádio.</p>
Enviar verificação de rádio por meio do discador	<p>a Toque em  Botão de ação flutuante → Discador.</p> <p>b Insira o <número de contato desejado>.</p> <p>c Toque em  Mais → Verificação de rádio.</p>

Capítulo 35

Iniciar interrupção de transmissão

Procedimento:

Uma chamada em andamento é interrompida quando você executa as seguintes ações:

- Pressione o botão **PTT**.
- Pressione o botão **Emergência**.
- Em sistemas diferentes do Capacity Max, realize a transmissão de dados.
- Em sistemas diferentes do Capacity Max, pressione o botão programado **Desativar a interrupção remota de Tx**.

O rádio receptor exibe CHAMADA INTERROMPIDA.

Capítulo 36

Sistema de transponder de cobertura automático

O ARTS (Auto-Range Transponder System, sistema de transponder de cobertura automático) é um recurso analógico projetado apenas para informar quando o rádio está fora do alcance de outros rádios equipados com ARTS.

Os rádios equipados com ARTS transmitem ou recebem sinais periodicamente para confirmar que eles estão dentro do alcance um do outro.

O rádio fornece as seguintes indicações:

Tabela 40 :Indicações do sistema de transponder de cobertura automático

Indicação	Descrição
Primeiro alerta	<ul style="list-style-type: none">Um tom é emitido.
Alerta de ARTS dentro do alcance	<ul style="list-style-type: none">É emitido um som, se programado.
Alerta de ARTS fora de alcance	<ul style="list-style-type: none">Um tom é emitido.O LED vermelho pisca rapidamente.O visor frontal exibe ARTS fora de alcance.Os visores superiores mostram ARTS FORA DE ALCANCE.

Capítulo 37







Aplicativos







Esta seção contém informações sobre aplicativos disponíveis no rádio. É possível acessar esses aplicativos por meio da tela inicial ou deslizando a parte inferior da tela inicial para cima para abrir a janela do menu de aplicativos.

OBSERVAÇÃO:

Não use o cabo de transferência de dados (PMKN4230_) em um ambiente HazLoc.

Tabela 41 :Aplicativos

Ícone	Nome	Descrição
	Calculadora	Permite executar funções aritméticas básicas e científicas.
	Calendário	Permite gerenciar eventos e compromissos.
	Câmera	Permite tirar fotos e fazer vídeos.
	Google Chrome	Navegação rápida, fácil e segura com o Google Chrome.
	Relógio	Permite definir um alarme, um cronômetro ou um timer.
	Contatos	Permite gerenciar informações de contato.
	Google Drive	Todos os arquivos ao alcance de qualquer smartphone, tablet ou computador. A qualquer hora.
	Google Duo	Comunique-se instantaneamente. Aproveite cada momento.
	Arquivos	Permite visualizar e gerenciar arquivos.
	Galeria	Permite visualizar fotos e vídeos.
	Gmail	Email do Google: seguro, inteligente e fácil de usar.
	Google	Fique por dentro com o aplicativo Google.
	Notas do Keep	Permite criar, armazenar e classificar notas, listas, lembretes, imagens, áudio e muito mais.
	Google Maps	Explore e navegue pelo seu mundo com o Google Maps. Encontre lugares que você vai adorar, conecte-se com empresas de seu interesse e navegue com informações de trânsito em tempo real.
	Mensagens	Permite enviar e receber mensagens.
	Google Fotos	O lugar perfeito para suas recordações.

Ícone	Nome	Descrição
	Filmes e TV do Google Play	Os lançamentos mais recentes, além de todos os seus favoritos, em qualquer tela.
	Google Play	O Google Play é o seu entretenimento ilimitado.
	Configurações	Fornecer as definições para configurar o dispositivo.
	Gravador de som	Permite gravar sons.
	YouTube	Veja o que o mundo está assistindo no YouTube.
	YouTube Music	Descubra no YouTube todas as músicas que você não encontra em nenhum outro lugar, organizadas em um novo aplicativo e na Web.

37.1





Câmera

Você pode usar o aplicativo Câmera para tirar fotos ou gravar vídeos.

37.1.1

Tirar fotos





Procedimento:

- 1 No menu, toque em  **Câmera**.
- 2 Faça o seguinte:
 - Para tirar fotos usando a câmera traseira, toque em  **Câmera**.
 - Para tirar uma foto usando a câmera frontal, toque em  **Trocar câmera** →  **Câmera**.
- 3 Para aplicar mais ou menos zoom, pressione dois dedos na tela e aproxime ou afaste os dedos. Os controles de zoom são exibidos na tela.

37.1.2

Gravar vídeos

Procedimento:

- 1 No menu, toque em  **Câmera** →  **Vídeo**.
A gravação do vídeo foi iniciada.
- 2 Para pausar o vídeo, toque em  **Pausar**.
- 3 Para parar a gravação, toque em  **Parar a gravação**.
- 4 Para aplicar mais ou menos zoom, pressione dois dedos na tela e aproxime ou afaste os dedos. Os controles de zoom são exibidos na tela.

37.2

Galeria

É possível gerenciar os álbuns, fotos ou vídeos usando o aplicativo Galeria.



OBSERVAÇÃO:

O dispositivo é compatível com os seguintes formatos de imagem: JPEG, GIF, PNG, HEIC e BMP.

Use Fotos para executar as seguintes ações:

- Exibir álbuns, fotos e vídeos
- Reproduzir vídeos
- Fazer edições básicas em álbuns, fotos e vídeos
- Definir fotos como papel de parede
- Definir fotos como uma foto de contato
- Compartilhar fotos e vídeos

O aplicativo Galeria contém todos os álbuns, fotos e vídeos armazenados no cartão microSD e na memória interna.

37.2.1

Exibir galeria



Procedimento:

- 1 No menu, toque em  **Galeria**.
- 2 Realize uma das seguintes ações:
 - Toque em um álbum de sua escolha.
 - Toque em uma foto.
 - Para visualizar a foto seguinte ou anterior do álbum, deslize o dedo para a esquerda ou para a direita.
 - Para exibir os controles, toque em uma foto.
 - Para aumentar ou reduzir o zoom, toque duas vezes ou pressione dois dedos na tela e aproxime ou afaste os dedos em uma foto.
 - Para ver as partes que ficaram fora da visualização, arraste a foto.

37.2.2

Compartilhar itens das fotos



Procedimento:

- 1 No menu, toque em  **Galeria**.
- 2 Para compartilhar itens, toque no <item desejado>  **Compartilhar** → <aplicativo desejado>.

37.2.3

Excluir itens da galeria



Procedimento:

- 1 No menu, toque em  **Galeria**.
- 2 Para excluir itens, toque no <item desejado> →  **Excluir** → **OK**.

37.2.4

Recortar fotos

Procedimento:

- 1 No menu, toque em  **Galeria**.
- 2 Para cortar fotos, toque na <foto desejada> →  **Editar** →  **Cortar**.
A grade de corte será exibida.
- 3 Faça o seguinte:





Opção	Ações
Cortar a foto manualmente	a Para selecionar a parte da foto a ser cortada, ajuste as extremidades.
Escolha de dimensões de corte automático	a Toque em 1:1 b Se você deseja exibir a foto original, toque em Original .

- 4 Para confirmar, toque em  **Sim**.
- 5 Para salvar, toque em **SALVAR**.

37.2.5

Girar fotos

Procedimento:



- 1 No menu, toque em  **Galeria**.
- 2 Para girar fotos, toque na <foto desejada> →  **Editar** →  **Cortar** →  **Girar**.
A foto gira 90° em sentido horário. Cada toque gira a foto mais 90°.
- 3 Toque em **SALVAR** para confirmar.

37.2.6

Assistir aos vídeos

Procedimento:

- 1 No menu, toque em  **Galeria**.

- 2 Para assistir aos vídeos, toque em **Vídeos** → <vídeo desejado> →  **Reproduzir** → <aplicativo desejado>.
- 3 Para ver a reprodução do vídeo ou continuar de onde parou da última vez, arraste a barra de progresso do vídeo.
- 4 Para retornar à tela anterior, toque em  **Voltar**.

37.3



Adicionar contatos no Android



OBSERVAÇÃO:

Chamadas de celular não são compatíveis em seu rádio. Você só pode usar seu contato para uso de dados, como mensagens, email ou qualquer outra aplicação.

Procedimento:

- 1 Toque em  **Contatos** →  **Adicionar**.
- 2 Preencha as informações relacionadas e toque em **Salvar**.

37.4

Ler código de barras ou código QR

Você pode realizar a leitura de código de barras e de código QR em seu respectivo aplicativo que armazena o código de barras decodificado (aplicativo de banco de dados de código de barras) com o aplicativo Scandit™ Keyboard Wedge.

Pré-requisitos:

Na primeira ativação:

- 1 Solicite o código QR de ativação do revendedor ou do Scandit.
- 2 Informe o revendedor sobre a atribuição da **Interface de teclado - leitor de código de barras** a um dos botões programáveis.
- 3 Baixe o Scandit Keyboard Wedge do Google Play.
- 4 Ative o aplicativo com o código QR de ativação.
- 5 Selecione Scandit Keyboard Wedge como seu teclado.

Procedimento:

- 1 Inicie seu aplicativo de banco de dados de código de barras.
- 2 Para alterar o teclado atual, toque em  **Teclado** → **Scandit Keyboard Wedge**.
- 3 Pressione o botão **Leitura do código de barras - Keyboard Wedge**.
- 4 Direcione sua câmera para o código de barras ou código QR.



OBSERVAÇÃO:

Certifique-se de que o código de barras ou código QR seja capturado na caixa retangular.

O código de barras ou código QR é capturado e decodificado. A saída decodificada é mostrada no campo de texto.

37.5

Ativar a lanterna



Procedimento:





Deslize o painel de notificação para baixo, toque em  **Lanterna**.

37.6

Explorar arquivos

Procedimento:

- 1 No menu, toque em  **Arquivos**.
- 2 Para escolher os tipos de arquivos, toque em  **Menu**.
- 3 Selecione uma das opções a seguir:
 - Recente
 - Imagens
 - Vídeos
 - Áudio
 - Downloads
- 4 Realize uma das seguintes ações:

Opção	Ações
Exibir o arquivo	Toque no <i><item desejado></i> .
Compartilhar o arquivo	<p>a Toque e segure o <i><item desejado></i>.</p> <p>b Para compartilhar o item baixado, toque em  Compartilhar→Compartilhar por→<i><aplicativo desejado></i>.</p>
Procurar um arquivo	<p>a Toque em  Pesquisar.</p> <p>b Digite a entrada desejada.</p>
Excluir um arquivo	<p>a Toque e segure o <i><item desejado></i>.</p> <p>b Para excluir, toque em  Excluir→OK</p>
Pesquisar com o Google Lens	a Toque no <i><item desejado></i> →  Google Lens .
Para ver mais opções	Toque em  Mais .

Capítulo 38

Lista de acessórios autorizados

A Motorola Solutions fornece acessórios aprovados para melhorar a produtividade de seu rádio.

Para obter mais informações sobre acessórios compatíveis com o rádio, consulte o número de peça do manual: **MN006920A01** em <https://learning.motorolasolutions.com/lon>.

Declarações legais e de conformidade

Declaração de conformidade do fornecedor

Declaração de conformidade do fornecedor

De acordo com a CFR 47 Parte 2 Seção 2.1077(a) da FCC



Parte responsável

Nome: Motorola Solutions, Inc.

Endereço: 2000 Progress Pkwy, Schaumburg, IL. 60196

Telefone: 1-800-927-2744

Declara que o produto:

Nome do modelo: **MSLB-MKZ900**

está em conformidade com as seguintes normas:

FCC Parte 15, subparte B, seção 15.107(a), 15.107(d) e seção 15.109(a)

Dispositivo digital Classe B

Como periférico de computador pessoal, este dispositivo está em conformidade com a Parte 15 das Normas da FCC. A operação está sujeita às duas condições a seguir:

- 1 Este dispositivo não pode causar interferências prejudiciais e
- 2 Este dispositivo deve aceitar qualquer interferência, inclusive as que possam causar operação indesejável do dispositivo.



OBSERVAÇÃO:

Esse equipamento foi testado e considerado em conformidade com os limites para um dispositivo digital da Classe B, nos termos da parte 15 das Normas da FCC. Esses limites foram elaborados para fornecer uma proteção aceitável contra interferências prejudiciais em uma instalação residencial. Este equipamento gera, utiliza e pode irradiar energia de radiofrequência e, caso não seja instalado e usado de acordo com as instruções, poderá causar interferência prejudicial às comunicações de rádio. Entretanto, não há garantia de que não ocorrerão interferências em uma instalação específica.

Se este equipamento provocar interferência prejudicial à recepção de rádio ou televisão, o que pode ser determinado ao ligar e desligar o equipamento, o usuário deverá tentar corrigir a interferência seguindo um ou mais dos procedimentos abaixo:

- Reorientação ou reposicionamento da antena receptora.
- Aumento da distância entre o equipamento e o receptor.
- Conexão do equipamento com uma tomada de um circuito diferente daquele ao qual o receptor está conectado.
- Consultar um revendedor ou um técnico de rádio ou TV experiente para obter ajuda.

Para uso de seleção do código do país (dispositivos WLAN)



OBSERVAÇÃO:

Apenas modelos de países que não os EUA contêm a seleção de código do país, mas esse recurso não está incluído em todos os modelos dos EUA. De acordo com as regulamentações da FCC, todos os produtos Wi-Fi comercializados nos Estados Unidos devem conter apenas canais de operação dos EUA.

Declarações sobre WLAN da indústria do Canadá



ATENÇÃO:

- 1 Na banda de 5,150 a 5,250 MHz, o dispositivo se destina a ser utilizado somente em ambientes internos para reduzir o risco de interferência prejudicial em sistemas de satélite móvel co-canal.
- 2 O ganho máximo de antena permitido para dispositivos nas bandas 5,250 a 5,350 MHz e 5,470 a 5,725 MHz deverá ser tal que o equipamento ainda esteja em conformidade com o limite de e.i.r.p.
- 3 O ganho máximo de antena permitido para dispositivos na banda 5,725 a 5,850 MHz deverá ser tal que o equipamento ainda esteja em conformidade com os limites de e.i.r.p. especificados para operação ponto a ponto e não ponto a ponto, conforme apropriado.
- 4 O pior caso de ângulos limite de inclinação necessários para permanecer em conformidade com os requisitos de máscara de elevação de e.i.r.p. estabelecidos na Seção 6.2.2 (3) deverão estar claramente indicados.
- 5 Usuários também devem ser informados de que radares de alta potência estão alocados como usuários principais (isto é, usuários prioritários) das bandas 5,250 a 5,350 MHz e 5,650 a 5,850 MHz e esses radares podem provocar interferência e/ou danos aos dispositivos LE-LAN.

Aviso aos usuários (FCC)

Este dispositivo está em conformidade com a parte 15 das normas da FCC, de acordo com as seguintes condições:

- Este dispositivo não pode causar interferências prejudiciais.
- Este dispositivo deve aceitar qualquer interferência, inclusive as que possam causar operação indesejável do dispositivo.
- Alterações ou modificações feitas neste dispositivo, que não sejam expressamente aprovadas pela Motorola Solutions, poderão anular o direito do usuário de operar o equipamento.

Aviso aos usuários (indústria canadense)

A operação do rádio da Motorola Solutions está sujeita à lei de radiocomunicações e deve estar em conformidade com as regras e regulamentos do departamento da indústria canadense do governo federal. A indústria canadense exige que todos os operadores que usam frequências móveis terrestres privadas obtenham uma licença de rádio antes de operar seus equipamentos.

Isenção de responsabilidade

Observe que alguns recursos e capacidades descritos neste documento podem não ser aplicáveis ou licenciados para uso em um sistema específico ou podem ser dependentes das características de uma determinada unidade de rádio ou da configuração de determinados parâmetros. Consulte seu contato da Motorola Solutions para obter mais informações.

Direitos autorais do software do computador

Os produtos da Motorola Solutions descritos neste manual podem incluir programas de computador da Motorola Solutions protegidos por direitos autorais, armazenados em memórias de semicondutores ou em outras mídias. As leis dos Estados Unidos e de outros países reservam à Motorola Solutions determinados direitos exclusivos sobre programas de computador protegidos por direitos autorais, incluindo, entre outros, o direito exclusivo de copiar ou reproduzir, de qualquer forma, o programa protegido por direitos autorais. Conseqüentemente, nenhum programa de computador da Motorola Solutions protegido por direitos autorais contido nos produtos da Motorola Solutions descritos neste manual pode ser copiado, reproduzido, modificado, alvo de engenharia reversa ou distribuído sob qualquer forma, sem o consentimento expresso, por escrito, da Motorola Solutions. Além disso, a compra de produtos Motorola Solutions não confere, direta ou implicitamente, por preclusão ou qualquer outra forma, licenças sob direitos autorais, patentes ou aplicativos patenteados pela Motorola Solutions, exceto a licença normal, não exclusiva para utilização lícita decorrente da venda do produto conforme determina a lei.

Direitos autorais

Os produtos da Motorola Solutions descritos neste documento podem incluir programas de computador da Motorola Solutions protegidos por direitos autorais. As leis dos Estados Unidos e de outros países garantem determinados direitos exclusivos da Motorola Solutions para programas de computador protegidos por direitos autorais. Conseqüentemente, nenhum programa de computador protegido por direitos autorais da Motorola Solutions contido nos produtos da Motorola Solutions descritos neste documento pode ser copiado ou reproduzido sob qualquer forma sem a permissão expressa por escrito da Motorola Solutions.

© 2020 Motorola Solutions, Inc. Todos os direitos reservados

Nenhuma parte deste documento pode ser reproduzida, transmitida, armazenada em um sistema de recuperação ou traduzida em qualquer idioma ou linguagem de computador, de forma alguma ou por qualquer meio, sem a prévia permissão por escrito da Motorola Solutions, Inc.

Além disso, não se deve supor que a aquisição de produtos da Motorola Solutions garanta, direta ou implicitamente, por impedimento ou qualquer outra forma, qualquer licença de direito autoral, patente ou aplicação de patente da Motorola Solutions, exceto a licença de uso regular não exclusiva, isenta de exploração de patente concedida pelas leis inerentes à venda de um produto.

Isenção de responsabilidade

Observe que alguns recursos e capacidades descritos neste documento podem não ser aplicáveis ou licenciados para uso em um sistema específico ou podem ser dependentes das características de uma determinada unidade de rádio móvel ou configuração de determinados parâmetros. Consulte seu contato da Motorola Solutions para obter mais informações.

Marcas registradas

MOTOROLA, MOTO, MOTOROLA SOLUTIONS e o logotipo “M” estilizado são marcas comerciais ou registradas da Motorola Trademark Holdings, LLC e são utilizadas sob licença. Google, Android, Google Play, Youtube e outras marcas são marcas comerciais da Google LLC. Todas as demais marcas comerciais são de propriedade de seus respectivos proprietários.

Conteúdo de código aberto

Este produto contém software de código aberto usado sob licença. Consulte a mídia de instalação do produto para obter avisos legais de código aberto e conteúdo de atribuição completos.

Diretiva de WEEE (Waste of Electrical and Electronic Equipment, resíduos de equipamentos elétricos e eletrônicos) da UE (European Union, União Europeia)



■ A diretiva de WEEE da União Europeia exige que os produtos vendidos nos países da UE tenham a etiqueta de lixeira riscada no produto (ou na embalagem, em alguns casos).

Conforme definido pela diretiva de WEEE, essa etiqueta de lixeira cruzada indica que os clientes e os usuários finais nos países da UE não devem descartar equipamentos ou acessórios elétricos ou eletrônicos em lixo doméstico.

Os clientes ou os usuários finais nos países da UE devem entrar em contato com o representante local do fornecedor do equipamento ou com a central de serviços para obter informações sobre o sistema de coleta de lixo em seu país.

Informações de segurança importantes

Guia de exposição à energia de RF e segurança do produto para rádios bidirecionais portáteis



ATENÇÃO:

Este rádio é restrito apenas à utilização profissional. Antes de utilizar o rádio, leia o Guia de exposição à energia de RF e segurança do produto para rádios bidirecionais portáteis que contém importantes instruções de operação para utilização segura, e reconhecimento e controle de energia de RF de acordo com normas e Regulamentações aplicáveis.

Qualquer modificação neste dispositivo, não expressamente autorizada pela Motorola Solutions, poderá invalidar a autoridade do usuário para operar este dispositivo.

De acordo com os regulamentos da Indústria Canadense, este transmissor de rádio só pode operar com uma antena de um tipo e ganho máximo (ou menor) aprovados pela Indústria Canadense. Para reduzir o potencial de interferência de rádio a outros usuários, o tipo de antena e seu ganho deverão ser escolhidos de modo que a EIRP (Equivalent Isotropically Radiated Power, energia radiada isotropicamente equivalente) não seja superior à permitida para comunicações bem-sucedidas.

Este rádio transmissor foi aprovado pela Indústria Canadense para operar com os tipos de antenas aprovados pela Motorola Solutions com o ganho máximo permitido e a impedância de antena necessária para cada tipo de antena indicado. Os tipos de antena não incluídos nesta lista, com um ganho superior ao ganho máximo indicado para esse tipo, são estritamente proibidos para utilização com este dispositivo.

Garantia de baterias e carregadores

Garantia de fabricação

Essa garantia cobre defeitos de fabricação em casos de utilização e manutenção normais.

Todas as baterias MOTOTRBO	Consulte a declaração de garantia de sua região.
Carregadores IMPRES (uma unidade e várias unidades, com visor)	12 Meses

Garantia de capacidade

A garantia de capacidade garante 80% da capacidade nominal da duração da garantia. Consulte a declaração de garantia da sua região.

Garantia limitada

PRODUTOS DE COMUNICAÇÃO MOTOROLA SOLUTIONS

I. O QUE ESTA GARANTIA ABRANGE E QUAL É A SUA DURAÇÃO:

A Motorola Solutions, Inc. ("Motorola Solutions") garante que os Produtos de comunicação fabricados pela Motorola Solutions descritos abaixo ("Produto") estão livres de defeitos de material e fabricação em condições de uso e manutenção normais a partir da data da compra, conforme cronograma a seguir:

Rádios portáteis	Dois (2) anos
Acessórios do produto	Um (1) ano

A Motorola Solutions, a seu critério, consertará o Produto (com peças novas ou reconcondionadas), substituirá o Produto (com peças novas ou reconcondionadas) ou reembolsará o valor da compra do Produto durante o período de garantia, sem nenhum custo adicional, desde que seja retornado de acordo com os termos desta garantia. As peças ou placas substituídas são garantidas pelo remanescente do período da garantia original aplicável. Todas as peças substituídas do Produto se tornarão propriedade da Motorola Solutions.

Esta garantia limitada expressa é estendida pela Motorola Solutions somente ao comprador usuário final original e não pode ser cedida ou transferida para terceiros. Esta é a garantia completa do Produto fabricado pela Motorola Solutions. A Motorola Solutions não assume obrigações ou responsabilidade por adições ou modificações desta garantia, a menos que sejam feitas por escrito e assinadas por um funcionário da Motorola Solutions.

A menos que seja feito um acordo separado entre a Motorola Solutions e o comprador usuário final original, a Motorola Solutions não garante a instalação, a manutenção ou a assistência técnica do Produto.

A Motorola Solutions não pode ser responsabilizada, de nenhum modo, por qualquer equipamento auxiliar não fornecido pela Motorola Solutions que seja relacionado ou utilizado com o Produto ou pela operação do Produto com qualquer equipamento auxiliar, e todos esses equipamentos estão expressamente excluídos desta garantia. Como cada sistema que pode utilizar o Produto é único, a Motorola Solutions não se responsabiliza pelo alcance, cobertura ou operação do sistema como um todo nesta garantia.

II. DISPOSIÇÕES GERAIS

Esta garantia estabelece toda a extensão das responsabilidades da Motorola Solutions com relação ao Produto. O reparo, a substituição ou o reembolso do preço de compra, a critério da Motorola Solutions, é a única reparação. ESTA GARANTIA É CONCEDIDA NO LUGAR DE OUTRAS GARANTIAS EXPRESSAS. GARANTIAS IMPLÍCITAS, INCLUINDO, SEM LIMITAÇÃO, AS GARANTIAS IMPLÍCITAS DE COMERCIALIZAÇÃO E DE ADEQUAÇÃO A UM PROPÓSITO ESPECÍFICO, SÃO LIMITADAS À DURAÇÃO DESTA GARANTIA LIMITADA. EM HIPÓTESE ALGUMA A MOTOROLA SOLUTIONS SERÁ RESPONSABILIZADA POR DANOS EM EXCESSO AO PREÇO DA COMPRA DO PRODUTO, POR QUALQUER PERDA DE USO, PERDA DE TEMPO, INCONVENIÊNCIA, PERDA COMERCIAL, LUCROS CESSANTES OU PERDA DE ECONOMIAS OU OUTROS DANOS INCIDENTAIS, ESPECIAIS OU CONSEQUENCIAIS RESULTANTES DO USO OU

DA INCAPACIDADE DE UTILIZAR ESTE PRODUTO, ATÉ O LIMITE QUE ESSES DANOS POSSAM SER ISENTOS POR LEI.

III. DIREITOS LEGAIS NOS ESTADOS:

ALGUNS ESTADOS NÃO PERMITEM A EXCLUSÃO OU LIMITAÇÃO DE DANOS INCIDENTAIS OU CONSEQUENCIAIS, OU A LIMITAÇÃO DA DURAÇÃO DE UMA GARANTIA IMPLÍCITA, PORTANTO A LIMITAÇÃO OU EXCLUSÃO ACIMA PODE NÃO SER APLICÁVEL.

Esta garantia concede direitos legais específicos. Podem existir outros direitos que podem variar de estado para estado.

IV. COMO OBTER O SERVIÇO DE GARANTIA

Você deve fornecer o comprovante da compra (exibindo a data de compra e o número serial do item do Produto) para obter o serviço de garantia e, também, entregar ou enviar o item do Produto, com transporte e seguro pré-pagos, a uma assistência técnica autorizada. O serviço de garantia será prestado pela Motorola Solutions por meio de um de seus centros de manutenção de garantia autorizados. Entrar em contato inicialmente com a empresa que vendeu o Produto (por exemplo, revendedor ou provedor de serviços de comunicação) pode facilitar a obtenção do serviço de garantia. Você pode também ligar para a Motorola Solutions pelo telefone 1-800-927-2744.

V. O QUE ESTA GARANTIA NÃO ABRANGE

- 1 Defeitos ou danos resultantes do uso do Produto de modo diferente do modo normal e costumeiro.
- 2 Defeitos ou danos resultantes de má utilização, acidentes, água ou negligência.
- 3 Defeitos ou danos resultantes de teste, funcionamento, manutenção, instalação, alteração, modificação ou ajuste inadequado.
- 4 Quebra ou danos a antenas, exceto se provocados diretamente por defeitos de material ou de mão de obra quando de sua fabricação.
- 5 Produto sujeito a modificações, desmontagens ou reparos não autorizados (incluindo, sem limitação, a adição ao Produto de equipamentos não fornecidos pela Motorola Solutions) que afetem de forma adversa o desempenho do Produto ou que interfiram na inspeção e nos testes normais de garantia da Motorola Solutions para averiguação de qualquer reclamação sobre a garantia.
- 6 Produto cujo número de série tenha sido removido ou esteja ilegível.
- 7 Baterias recarregáveis se:
 - algum dos lacres do compartimento das células estiver quebrado ou com sinais de adulteração.
 - o defeito ou dano for provocado pelo carregamento ou uso da bateria em equipamentos ou serviços diferentes daqueles para os quais o Produto é especificado.
- 8 Custos de frete para o depósito da assistência técnica.
- 9 Produto que, em função de alterações ilegais ou não autorizadas do software/firmware no Produto, não funcione de acordo com as especificações publicadas pela Motorola Solutions ou pela etiqueta de certificação da FCC para o Produto no momento em que o Produto foi inicialmente distribuído pela Motorola Solutions.
- 10 Arranhões ou outros danos estéticos às superfícies do Produto que não afetem sua operação.
- 11 Uso e desgaste normais e costumeiros.

VI. DISPOSIÇÕES SOBRE PATENTES E SOFTWARE

A Motorola Solutions defenderá, às suas próprias custas, qualquer ação legal impetrada contra o comprador usuário final, no caso de estar baseada em uma alegação de que o produto ou determinadas peças violem uma patente nos Estados Unidos, e a Motorola Solutions pagará os custos e danos finalmente conferidos ao comprador usuário final em qualquer dessas ações que sejam atribuíveis a qualquer alegação, mas cujo pagamento e defesa estejam condicionados ao seguinte:

- 1 A Motorola Solutions será notificada imediatamente, por escrito, pelo comprador sobre qualquer aviso de tais alegações,
- 2 A Motorola Solutions terá o controle absoluto da defesa dessa ação e de todas as negociações para a decisão ou acordo, e
- 3 Se o produto ou as peças se tornarem, ou na opinião da Motorola Solutions tenha(m) a probabilidade de se tornar, objeto(s) de uma alegação de violação de patente dos Estados Unidos, se esse comprador permitir que a Motorola Solutions, a seu critério e às suas custas, obtenha desse comprador o direito de continuar a usar o produto ou as peças ou de substituir ou modificar o mesmo para que ele não viole mais a patente ou de conceder ao comprador um crédito para o produto ou as peças, de acordo com a depreciação e aceite de sua devolução. A depreciação terá um valor igual por ano em relação à vida útil do produto ou das peças, conforme estabelecido pela Motorola Solutions.

A Motorola Solutions não se responsabiliza por qualquer alegação de violação de patente que se baseie na combinação do produto ou peças fornecidas por este instrumento com software, instrumentos ou dispositivos não fornecidos pela Motorola Solutions e também não se responsabiliza pelo uso de equipamento ou software auxiliar não fornecido pela Motorola Solutions que seja conectado ou usado em conexão com o produto. O texto acima declara a responsabilidade total da Motorola Solutions com respeito à violação de patentes pelo produto ou por qualquer peça dele.

As leis dos Estados Unidos e de outros países garantem à Motorola Solutions determinados direitos exclusivos para softwares Motorola Solutions protegidos por direitos autorais, como direitos exclusivos de reprodução em cópias e distribuição de cópias de tal software Motorola Solutions. O software Motorola Solutions pode ser utilizado somente no produto no qual foi originalmente instalado e, nesse produto, não pode ser substituído, copiado, distribuído, modificado de maneira alguma ou utilizado para produzir nenhum item derivado. Nenhum outro uso, incluindo, sem limitação, alteração, modificação, reprodução, distribuição ou engenharia reversa desse software Motorola Solutions ou o exercício de direitos nesse software Motorola Solutions, é permitido. Nenhuma licença é concedida por implicação, preclusão ou, de outra forma, sob direitos de patente ou direitos autorais da Motorola Solutions.

VII. LEGISLAÇÃO VIGENTE

Esta Garantia é regida pelas leis do Estado de Illinois, EUA.

VIII. Somente para a Austrália

Esta garantia é concedida pela Motorola Solutions Australia Pty Limited (ABN 16 004 742 312) de Tally Ho Business Park, 10 Wesley Court. Burwood East, Victoria.

Nossos produtos acompanham garantias que não podem ser excluídas em conformidade com a Lei Australiana do Consumidor. Você tem direito a uma substituição ou um reembolso por uma falha grave e à compensação por quaisquer outros danos ou perdas razoavelmente previsíveis. Você também tem o direito ao reparo ou à substituição de produtos caso estes apresentem falhas quanto à qualidade aceitável e se a falha não caracterizar uma falha grave.

A garantia limitada da Motorola Solutions Australia acima é um adicional aos direitos e recursos que você pode ter de acordo com a Lei Australiana do Consumidor. Em caso de dúvidas, entre em contato com a Motorola Solutions Australia pelo número 1800 457 439. Você também pode visitar nosso site:

MN006217A01-AA
Garantia limitada

http://www.motorolasolutions.com/XA-EN/Pages/Contact_Us para consultar os termos de garantia mais atualizados.

목차

장 1 : 먼저 읽어보세요.....	9
1.1 소프트웨어 버전.....	10
장 2 : 무전기 관리.....	11
2.1 사양.....	11
장 3 : 무전기 개요.....	18
3.1 프로그래밍 가능 버튼.....	19
3.2 음성 제어.....	21
장 4 : 시스템 개요.....	25
4.1 Capacity Max.....	25
4.2 컨벤셔널 아날로그 및 디지털 모드.....	25
4.3 IP Site Connect.....	25
4.4 Capacity Plus.....	26
4.5 다이렉트 모드 또는 이중 용량 다이렉트 모드에서 동일.....	26
장 5 : 시작하기.....	28
5.1 MicroSD 카드 삽입 또는 분리.....	28
5.2 SIM 카드 삽입 또는 분리.....	28
5.3 배터리 장착 또는 분리.....	28
배터리 장착.....	28
배터리 분리.....	29
5.4 액세서리 커넥터 덮개 장착 또는 분리.....	29
액세서리 커넥터 덮개 장착.....	29
액세서리 커넥터 덮개 분리.....	29
5.5 안테나 장착 또는 분리.....	29
안테나 장착.....	29
안테나 분리.....	29
5.6 배터리 충전.....	29
5.7 무전기 켜기 또는 끄기.....	31
무전기 켜기.....	31
무전기 끄기.....	31
5.8 오디오를 전송하는 동안 무전기 잡기.....	31
5.9 볼륨 조절.....	31
5.10 카메라 렌즈 보호용 덮개 제거.....	32
5.11 휴대 케이스 사용.....	32
휴대 케이스에 무전기 삽입.....	32
휴대 케이스에서 무전기 분리.....	32

5.12	화상 키보드 개요.....	32
5.13	터치 스크린 탐색.....	34
장 6	: 홈 화면 개요.....	36
6.1	교대 근무 관리자 위젯.....	37
6.1.1	사용자 로그인 기능.....	38
6.1.1.1	자동 등록 서비스에 로그인.....	38
6.1.1.2	자동 등록 서비스에서 로그아웃.....	38
6.1.2	작동 상태 관리.....	38
6.1.3	상태 전송.....	39
6.2	상태 표시기.....	39
6.2.1	상태 아이콘.....	39
6.2.2	무전기 컨트롤 위젯 아이콘.....	40
6.2.3	LED 표시.....	41
6.2.4	백라이트 표시등.....	42
6.2.5	조명 표시등.....	42
장 7	: 일반 무전기 설정.....	44
7.1	무전기 설정 액세스.....	44
7.2	홈 화면에서 무전기 설정 바로 가기 만들기.....	44
7.3	디스플레이 선명도 조절.....	44
7.4	어두운 테마 켜기 또는 끄기.....	44
7.5	시계 설정.....	45
7.6	전면 디스플레이 타이머 설정.....	45
7.7	화면 잠금.....	45
7.7.1	화면 잠금 해제.....	45
7.8	언어 설정.....	46
7.9	오디오 설정.....	46
7.9.1	방해 금지 켜기 또는 끄기.....	46
	방해 금지 켜기.....	46
	방해 금지 끄기.....	46
7.9.1.1	방해 금지 설정.....	47
7.9.2	무전기 오디오 설정 액세스.....	47
7.9.2.1	오디오 기본 설정.....	48
7.10	비행기 모드.....	48
7.10.1	비행기 모드 설정.....	49
7.11	USB 감도 손실.....	49
7.12	배터리.....	49
7.12.1	배터리 IMPRES 2 정보 보기.....	49
7.12.1.1	배터리 정보.....	50
7.12.2	배터리 절약 모드 설정.....	50

7.12.3 배터리 용량 켜기 또는 끄기.....	51
배터리 용량 켜기.....	51
배터리 용량 끄기.....	51
장 8 : 장치 정보.....	52
8.1 온라인 빠른 참조 안내서 액세스.....	52
8.2 무전기 고급 액세스.....	53
8.2.1 규정 라벨 액세스.....	53
장 9 : 연결.....	54
9.1 LTE.....	54
9.2 Wi-Fi 작동.....	54
9.2.1 Wi-Fi 켜기 또는 끄기.....	55
Wi-Fi 켜기.....	55
Wi-Fi 끄기.....	55
9.2.2 네트워크 액세스.....	55
9.3 Bluetooth®.....	56
9.3.1 Bluetooth 모드 켜기 또는 끄기.....	56
Bluetooth 모드 켜기.....	56
Bluetooth 모드 끄기.....	56
9.3.2 Bluetooth 장치에 연결.....	56
9.3.3 Bluetooth 장치 연결 해제.....	57
9.3.4 장치 세부 항목 보기.....	57
9.3.5 장치 이름 편집.....	57
9.3.6 장치 이름 삭제.....	57
9.3.7 Bluetooth 프로필.....	57
장 10 : 기본 무전기 작동법.....	59
10.1 알람에 응답.....	59
10.2 홈 화면 위젯 관리.....	59
10.3 존 및 채널 선택.....	60
10.3.1 존 선택.....	60
10.3.2 채널 선택.....	60
10.3.2.1 채널 오류 메시지.....	61
10.4 토크어라운드.....	61
10.4.1 중계기 및 토크어라운드 모드 전환.....	61
10.5 출력 레벨.....	61
10.5.1 출력 레벨 설정.....	61
10.6 LED 표시등 설정.....	62
10.7 스퀘치 레벨 설정.....	62
10.8 컨트롤 및 버튼 신호음 켜기 또는 끄기 전환.....	62
장 11 : 무전기 통화 유형.....	63

11.1 통화하기.....	63
11.2 통화 응답.....	64
장 12 : 비상 작동.....	65
12.1 비상 알람 전송.....	66
12.2 비상 알람 및 통화 전송.....	66
12.3 비상 알람 후 음성 알림 전송.....	67
12.4 비상 수신 및 응답.....	67
12.5 비상 모드 종료.....	67
장 13 : 맨다운.....	69
13.1 맨다운 기능 켜기 또는 끄기.....	69
맨다운 기능 켜기.....	69
맨다운 기능 끄기.....	69
13.2 맨다운 종료.....	69
장 14 : 단독 작업자.....	70
장 15 : 개인 정보 보호.....	71
15.1 프라이버시 기능 켜기 또는 끄기.....	71
장 16 : LMR 연락처 설정.....	72
16.1 LMR 연락처 아이콘.....	72
16.2 연락처 설정 액세스.....	72
16.2.1 빠른 작업.....	73
16.2.1.1 빠른 작업 설정.....	74
16.2.1.2 빠른 작업 사용.....	74
장 17 : 심리스 무선 프로그래밍.....	75
장 18 : 음성 활성화 송신.....	76
18.1 음성 활성화 전송 설정.....	76
장 19 : 문자 메시지.....	77
19.1 문자 메시지 액세스.....	77
19.2 메시지 경보음 설정.....	78
장 20 : 보안.....	79
20.1 무전기 비활성화.....	79
20.2 무전기 활성화.....	79
장 21 : 통화 표시 설정.....	81
21.1 벨 스타일 지정.....	81
장 22 : 최근 통화.....	82
22.1 최근 통화 목록 액세스.....	83
장 23 : 통화 대기열.....	84
23.1 통화 대기 수신.....	84

장 24 : 우선 순위 통화.....	85
24.1 우선순위 통화 수준 전환.....	85
장 25 : 스캔.....	86
25.1 스캔 켜기 또는 끄기.....	86
25.2 토크백 스캔.....	87
25.3 방해 채널.....	87
25.3.1 방해 채널 삭제.....	87
25.3.2 방해 채널 복원.....	87
25.4 우선순위 모니터링.....	88
25.5 수신 그룹 목록.....	88
25.6 스캔 목록.....	88
25.6.1 스캔 목록 액세스.....	89
25.7 유연한 수신 목록.....	89
25.7.1 유연한 수신 목록에 액세스.....	89
25.8 여러 개의 통화 그룹 가입.....	90
25.8.1 통화 그룹 가입 추가.....	90
25.8.2 통화 그룹 가입 제거.....	90
장 26 : 위치.....	91
26.1 위치 켜기 또는 끄기.....	91
위치 켜기.....	91
위치 끄기.....	91
26.2 실내 위치.....	91
26.2.1 실내 위치 켜기 또는 끄기.....	91
실내 위치 켜기.....	91
실내 위치 끄기.....	92
장 27 : 컨벤셔널 스캔 작동.....	93
장 28 : PL 결합 관리 기능 사용.....	94
장 29 : 홈 채널 미리 알림.....	95
29.1 홈 채널 미리 알림 음소거.....	95
29.2 새 홈 채널 설정.....	95
장 30 : 모니터 기능.....	96
30.1 채널 모니터링.....	96
30.2 지속적인 모니터.....	96
30.2.1 지속적인 모니터 켜기.....	96
30.2.2 지속적인 모니터 끄기.....	96
장 31 : 트렁킹 시스템 제어.....	97
31.1 RSSI 값 보기.....	97
장 32 : 동적 그룹 번호 할당.....	98

32.1 DGNA 통화.....	98
32.2 비-DGNA 통화.....	99
32.3 DGNA 통화 수신 및 응답.....	99
장 33 : 자동 로밍.....	100
33.1 사이트 잠금 켜기 또는 끄기.....	100
사이트 잠금 켜기.....	100
사이트 잠금 끄기.....	100
33.2 능동적 사이트 검색 액세스.....	101
33.3 현재 사이트 정보 액세스.....	101
33.4 인접 사이트 정보 액세스.....	101
장 34 : 무전기 점검.....	102
34.1 무전기 점검 전송.....	102
장 35 : 송신 중단 시작.....	103
장 36 : ARTS(Auto-Range Transponder System).....	104
장 37 : 용도.....	105
37.1 카메라.....	106
37.1.1 사진 찍기.....	106
37.1.2 동영상 녹화.....	106
37.2 갤러리.....	107
37.2.1 갤러리 보기.....	107
37.2.2 사진에서 항목 공유.....	107
37.2.3 갤러리에서 항목 삭제.....	107
37.2.4 사진 자르기.....	108
37.2.5 사진 회전.....	108
37.2.6 동영상 감상.....	108
37.3 Android에서 연락처 추가.....	109
37.4 바코드 또는 QR 코드 스캔.....	109
37.5 플래시 라이트 켜기.....	109
37.6 파일 탐색.....	109
장 38 : 승인된 액세서리 목록.....	111
법적 고지 및 적합성 선언.....	112
공급업체의 적합성 선언서.....	112
캐나다 산업성 WLAN 정책.....	113
사용자 참고 사항(FCC).....	113
사용자 참고 사항(Industry Canada).....	113
면책고지.....	113
컴퓨터 소프트웨어 저작권.....	113
저작권.....	114

중요 안전 정보.....	114
배터리 및 충전기 보증.....	116
제품 보증.....	116
용량 보증.....	116
제한 보증.....	117
MOTOROLA SOLUTIONS 통신 제품.....	117
I. 보증의 범위 및 기간.....	117
II. 일반 조항.....	117
III. 주법에 의거한 권리:.....	117
IV. 보증 서비스를 받는 방법.....	117
V. 보증에 포함되지 않는 사항.....	118
VI. 특허 및 소프트웨어 관련 조항.....	118
VII. 준거법.....	119
VIII. 호주만 해당.....	119

장 1

먼저 읽어보세요

본 사용 설명서에서는 무전기의 기본 작동에 대해 설명합니다.

이 설명서에 사용된 기호

이 발행물의 본문 전체에 걸쳐 **경고**, **주의** 및 **공지**가 사용되는 것을 볼 수 있습니다. 이러한 기호는 위험 요소의 존재를 강조하므로 주의 또는 기호의 준수가 필요합니다.



경고: 주의 깊게 준수하지 않으면 부상 또는 사망을 초래할 수 있는 작동 절차, 관행 또는 조건 등.



주의: 주의 깊게 준수하지 않으면 장비가 손상될 수 있는 작동 절차, 관행 또는 조건.



주의: 작동 절차, 관행 또는 강조해야 하는 조건 등.

표기법

다음과 같은 특수 표기법은 텍스트 전반에 걸쳐 특정 정보나 항목을 강조 표시하는 데 사용됩니다.

표 1 : 표기법

예	설명
메뉴 키 또는 PTT 버튼	굵게 표시된 단어는 키, 버튼 또는 소프트 메뉴 항목의 이름을 나타냅니다.
무전기에 Bluetooth 켜짐이 표시됩니다.	기울임꼴로 표시된 단어는 MMI 문자열 또는 무전기에 표시되는 메시지를 나타냅니다.
<필수 ID>	굵림체, 굵게, 기울임꼴 및 꺾쇠 괄호는 사용자 입력을 나타냅니다.
설정→신호음→모든 신호음	사이에 화살표가 있고 굵게 표시된 단어는 메뉴 항목의 탐색 구조를 나타냅니다.

기능 및 서비스 가용성

대리점이나 관리자가 특정 요구에 맞게 무전기를 사용자 정의했을 수 있습니다.



주의: 설명서의 일부 기능은 무전기에서 사용할 수 없습니다. 자세한 내용은 대리점이나 관리자에게 문의하십시오.

다음 사항에 대해 대리점과 시스템 관리자에게 문의할 수 있습니다.

- 각 버튼의 기능은 무엇입니까?
- 요구에 적합한 선택 액세서리에는 어떤 것이 있습니까?
- 효과적인 통신을 위해 가장 좋은 무전기 사용법은 무엇입니까?
- 무전기 수명을 늘리는 데 도움이 되는 유지관리 절차는 무엇입니까?

1.1

소프트웨어 버전

다음 섹션에 설명된 모든 기능은 소프트웨어 버전 **R01.00.00** 이상에서 지원됩니다.

자세한 내용은 대리점이나 관리자에게 문의하십시오.

장 2

무전기 관리

이 절에서는 무전기의 기본적 취급 주의 사항을 설명합니다.



주의: 무전기를 분해하지 마십시오. 무전기 밀봉 부위가 손상되어 무전기에 누출이 생길 수 있습니다. 무전기 유지관리는 무전기를 테스트하고 봉합 부위를 교체할 장비를 갖춘 서비스 센터에서만 이루어져야 합니다.

- 무전기가 침수된 경우, 무전기를 잘 흔들어 스피커 그릴과 마이크 포트 내부에 들어간 물을 모두 제거합니다. 물이 들어가면 오디오 성능이 떨어질 수 있습니다.
- 무전기의 배터리 접촉부가 물에 닿은 경우, 배터리 접촉부와 무전기를 모두 닦고 말린 후 배터리를 무전기에 넣으십시오. 남아 있는 물기로 인해 무전기에 누전이 발생할 수 있습니다.
- 무전기가 부식성 물질(바닷물 등)에 잠긴 경우, 무전기와 배터리를 깨끗한 물로 행군 다음 건조시킵니다.
- 무전기의 외부 표면을 세척하려면 순한 주방 세제와 깨끗한 물을 섞어 묽게 만든 용액으로 씻으십시오(예: 물 3.8리터에 세제 1티스푼을 섞음).
- 무전기는 수심 최고 2m, 최고 침수 시간 120분까지 방수가 되도록 설계되었습니다. 최대 한도를 초과하면 무전기가 손상될 수 있습니다.

2.1

사양

일반 사양

표 2 : IP 사양

IP 사양	설명
IP68	무전기가 2시간 동안 수심 2미터의 물에서 견딜 수 있으며, 물방울, 눈, 먼지, 기름 또는 기타 표면 오염물과 같은 불리한 현장 조건을 견딜 수 있습니다.

표 3 : 소프트웨어

매개 변수	값
운영 체제	Android™ 10
Google™ 인증	Google 모바일 서비스 Android Enterprise 권장

표 4 : 하드웨어

매개 변수	값
기본 디스플레이	4.0" 컬러 디스플레이, 480 x 800픽셀 Gorilla 유리로 된 정전식 터치스크린 최대 4mm 두께의 장갑을 착용하고 사용할 수 있습니다

매개 변수	값
	담수 또는 염수, 눈, 먼지 또는 기름으로 인한 오작동을 방지합니다
상단 디스플레이	1.05" 단색 LCD
메모리	RAM: 4GB 내부 저장 장치: 32GB 확장형 저장 장치(외부): 128GB microSD™ 카드
카드 슬롯	북미(NA): eSIM 나노 SIM 1개 마이크로 SD 1개
카메라	후면: 13MP 자동 초점 고출력 LED 플래시 8x 디지털 줌
센서 플랫폼	홀 센서 주변 조명 센서 가속도계 기압계 자이로스코프 전자 나침반
사용자 인터페이스	고속 사용자 인터페이스: 대형 터치 대상, 얇은 메뉴 계층 구조, 홈 화면 정보 한눈에 보기, 통합 Android 애플리케이션
업무용 버튼	전용 PTT(Push-To-Talk) 버튼 전용 비상 버튼 프로그래밍 가능 버튼 3개 켜기/끄기/볼륨 노브 절전/휴면 해제 버튼 표시 채널 선택기 노브

표 5: 오디오

매개 변수	값
정격 오디오 출력 전력	1W(1%) 왜곡
최대 오디오 출력 전력	3W
오디오 응답(EIA)	+1, -3dB
원형거리의 소리 및 소음	-40dB(12.5kHz 채널) -45dB(25kHz 채널)
전도 스푸리어스 방출 (TIA603D)	-57dBm
오디오 기능	적응형 스피커 균등화

매개 변수	값
	적응형 듀얼 마이크 잡음 억제 강도
	적응형 게인 제어
	적응형 바람 소리 완화
	적응형 음향 피드백 억제기
	지능형 오디오
	IMPRES™ 오디오
	마이크 왜곡 컨트롤
	사용자가 선택할 수 있는 오디오 프로필
	트릴 강화
음성 상호 작용	사용자 지정 가능한 음성 안내 음성 제어: 직관적인 명령으로 13개 작업 가능

표 6 : 미디어

매개 변수	값
지원되는 형식	H.263, H.264, MPEG-4 SP, VP8, JPEG(.jpg), GIF(.gif), PNG(.png), BMP(.bmp), WebP(.webp) 형식 지원
지원되는 파일 유형	3GPP(.3gp), MPEG-4(.mp4), WebM(.webm), (.mkv)
비디오 녹화 품질	30fps에서 1080p(FHD)

표 7 : 견고성

매개 변수	값
IP(침투 방지)	IP68(2미터, 2시간)

표 8 : 보안

매개 변수	값
루트 감지	표준
멀티팩터 인증	옵션
무결성 모니터링	표준
맬웨어 차단	표준
보안 부팅	표준

매개 변수	값
MVPN(Mobile Virtual Private Network)	옵션

표 9 : 관리

매개 변수	값
장치 관리	RadioCentral™



주의: HazLoc 보호

Motorola UL 승인 배터리가 올바르게 장착된 경우 MOTOTRBO Ion은 위험 지역, Division 1, Class I, II, III, Group C, D, E, F, G, Division 2, Class 1, Group A, B, C, D, T3C에서 사용되는 TIA-4950에 대한 UL 승인을 받았습니다. Tamb = -20°C ~ +60°C

연결 사양

표 10 : LTE 연결

매개 변수	값
지원되는 대역	북미(NA): B2, B4, B5, B7, B12, B13, B14, B17, B30, B48(사설 대역) 국제: 1, 2, 3, 4, 5, 7, 8, 20, 28, 38, 39, 40, 41 국제용 UMTS1: 850MHz, 900MHz, 1700MHz, 1900MHz, 2100MHz
장치 클래스	4
인증	NA(북미): Verizon, AT&T, Bell Mobility 국제: 대한민국 전용 TTA IoT

표 11 : DMR(MOTOTRBO)

매개 변수	값
운영 체제	디지털 및 아날로그 컨벤셔널 이중 용량 다이렉트 모드 IP Site Connect Capacity Plus 단일 또는 다중 사이트 Capacity Max
주파수 대역	UHF(400~527MHz) 최대 1,000개 채널 최대 250개 존

표 12 : DMR 수신기

매개 변수	값
아날로그 감도(12dB SINAD)	0.16uV
디지털 감도(5% BER)	0.14uV

매개 변수	값
혼변조(TIA603D)	70dB
인접 채널 선택도, (TIA603A)-1T	60dB(12.5kHz 채널) 70dB(25kHz 채널은 ¹)
인접 채널 선택도, (TIA603D)-2T	45dB(12.5kHz 채널) 70dB(25kHz 채널 ¹)
스플리어스 거부(TIA603D)	70dB

표 13 : DMR 송신기

매개 변수	값
RF 출력 전력	높음: 4W 낮음: 1W
4FSK 디지털 변조	12.5kHz 데이터: 7K60F1D 및 7K60FXD 12.5kHz 음성: 7K60F1E 및 7K60FXE 12.5kHz 음성 및 데이터의 조합: 7K60F1W
디지털 프로토콜	ETSI TS 102 361
전도/방사 방출(ETSI)	-36dBm < 1GHz -30dBm > 1GHz
인접 채널 전력	60dB(12.5kHz 채널) 70dB(25kHz 채널 ¹)
주파수 안정성	±0.5ppm

표 14 : Wi-Fi 연결

매개 변수	값
표준 지원	802.11a/b/g/n/ac
주파수 범위	2.4GHz, 5GHz
보안	WPA, WEP, WPA-2, WPA-3 지원
용량	최대 20개의 SSID

표 15 : Bluetooth 연결

매개 변수	값
버전	5.0 + LE + BR/EDR
범위	Class 1.5, ≤ 10m(33ft)

¹ 미국(USA)에서는 사용할 수 없습니다.

매개 변수	값
동시 연결	오디오 액세스리 1개 및 데이터 장치 1개

표 16 : GNSS 및 위치 추적 연결

매개 변수	값
TTFF(Time To First Fix), 콜드 스타트	50초 미만
TTFF(Time To First Fix), 핫 스타트	5초 미만
수평 정확도	5m 미만(16.5 ft 미만)
GNSS	내장 GNSS(GPS/GLONASS/BEIDOU/GALILEO/AGPS) 실내 위치 확인

배터리 사양

표 17 : Energy

매개 변수	값
기술	IMPRES 2 스마트 배터리
IMPRES 2 스마트 배터리 기술 용량	표준: 2,820mAh
	표준 HazLoc: 2,900mAh
	대용량 HazLoc: 4400mAh

표 18 : 물리적

매개 변수	값
치수(H x W x D, 표준 배터리 포함)	143mm x 70mm x 29mm(5.6인치 x 2.8인치 x 1.2인치)
치수(H x W x D, 표준 HazLoc 배터리 포함)	143mm x 70mm x 38mm(5.6인치 x 2.8인치 x 1.5인치)
치수(H x W x D, 대용량 배터리 포함)	143mm x 70mm x 41mm(5.6인치 x 2.8인치 x 1.6인치)
무게(표준 배터리 포함)	414g(15oz)
무게(표준 HazLoc 배터리 포함)	439g(15oz)
무게(대용량 배터리 포함)	478g(17oz)

표 19 : 규제

매개 변수	값
FCC ID	AZ489FT7133

매개 변수	값
IC ID	109U-89FT7133



주의: 규제는 북미에만 적용됩니다.

장 3

무전기 개요



표 20 : 무전기 개요

라벨	이름	설명
1	비상 버튼	비상 작동을 켜거나 끌 수 있습니다.
2	채널 선택기 노브	채널을 선택할 수 있습니다.
3	LED 표시등	작동 상태를 나타냅니다.
4	켜기/끄기/볼륨 노브	무전기를 켜거나 끄고 볼륨을 조정할 수 있습니다.
5	상단 디스플레이	활동 또는 이벤트에 대한 알림을 제공합니다.
6	홀스터 캐치 기능	무전기에 홀스터를 고정할 수 있습니다.
7	PTT(Push-to-Talk) 버튼	음성 작업(예: 그룹 통화 및 개별 통화)을 실행할 수 있습니다.
8	3점 프로그래밍 가능 기능 버튼	무전기 기능을 할당할 수 있는 프로그래밍 버튼입니다.
9	1점 프로그래밍 가능 기능 버튼	무전기 기능을 할당할 수 있는 프로그래밍 버튼입니다.

라벨	이름	설명
10	2점 프로그래밍 가능 기능 버튼	무전기 기능을 할당할 수 있는 프로그래밍 버튼입니다.
11	가죽 휴대 주머니 레일	홀스터 및 무전기 배치에 대한 지침을 제공합니다.
12	전면 마이크	PTT 또는 음성 작업이 활성화된 상태에서 음성을 전송하는 데 사용할 수 있습니다.
13	터치 스크린	무전기 디스플레이 화면입니다.
14	절전/휴면 해제 버튼 표시	무전기를 절전 또는 휴면 해제 모드로 설정할 수 있습니다.
15	스피커	무전기에서 생성되는 모든 소리 및 오디오를 출력합니다(예: 키패드 소리 및 음성 오디오 등).
16	안테나	송/수신 시 필요한 RF 증폭을 수행합니다.
17	액세서리 커넥터	액세서리를 무전기에 연결할 수 있습니다.
18	후면 마이크	노이즈 제거 마이크입니다.
19	LED 플래시	플래시 라이트 기능을 제공합니다.
20	카메라	사진, 동영상 촬영하거나 QR 코드를 스캔할 수 있습니다.
21	배터리 래치	무전기에서 배터리를 잠그거나 잠금 해제할 수 있습니다.
22	배터리	무전기에 전원을 공급합니다.
23	충전 접촉부	배터리 충전 지점입니다.

3.1 프로그래밍 가능 버튼

RadioCentral(RC)을 통해 프로그래밍 가능 버튼을 다음 무전기 기능의 바로 가기로 프로그래밍할 수 있습니다.

 **주의:** 자세한 내용은 대리점에 문의하십시오.

표 21 : 할당 가능한 무전기 기능

기능	설명
능동적 사이트 검색	활성 사이트를 검색할 수 있습니다.
통화 경보	연락처 목록으로 직접 이동하여 통화 경보를 보내는 데 필요한 연락처를 선택할 수 있습니다.
채널 노브	채널을 변경할 수 있습니다.
연락처	연락처 목록으로 직접 이동할 수 있습니다.
현재 사이트 정보	현재 사이트 정보를 볼 수 있습니다.
유연한 수신 목록	동적 수신 목록을 활성화 또는 비활성화할 수 있습니다. 통화 그룹 구성원을 추가하거나 제거할 수 있는 유연성을 제공합니다.
고/저전력	고전력과 저전력 사이를 전환할 수 있습니다.

기능	설명
지능형 오디오	지능형 오디오를 켜거나 끌 수 있습니다.
키보드 웨지 - 바코드 스캔	Scandit 키보드 웨지 애플리케이션을 시작할 수 있습니다.
맨다운	맨다운 경고를 켜거나 끌 수 있습니다.
개별 통화를 위한 수동 다이얼	가입자 ID를 입력하여 개별 통화를 시작할 수 있습니다.
수동 사이트 로밍	수동 사이트 검색을 시작할 수 있습니다.
메시지	무전기 메뉴를 통해 디지털 모드의 문자 메시지 기능 및 아날로그 모드의 MDC 메시지 기능에 액세스할 수 있습니다(디스플레이 모델에만 해당).
마이크 AGC	내부 마이크 자동 게인 제어(AGC)를 켜거나 끌 수 있습니다.
모니터	채널을 모니터링할 수 있습니다.
인접 사이트 정보	인접 사이트 정보에 액세스할 수 있습니다.
방해 삭제	선택한 채널을 제외하고 스캔 목록에서 원하지 않는 채널을 일시적으로 제거할 수 있습니다. 예를 들어, 방해 제거 채널은 무전기의 전원을 껐다가 다시 켜면 스캔 목록에 복원됩니다.
원터치 액세스	미리 정의된 통화 기능에 직접 액세스할 수 있습니다.
지속적인 모니터	기능이 비활성화될 때까지 모든 무전기 트랙에 대해 선택한 채널을 모니터링합니다.
개인 정보 보호	개인 정보 보호 기능을 켜거나 끌 수 있습니다.
무전기 점검	시스템에서 무전기가 활성 상태인지 확인할 수 있습니다.
무전기 활성화 또는 비활성화	대상 무전기를 원격으로 활성화하거나 비활성화할 수 있습니다.
무전기 이름	무전기 디스플레이에 무전기 별칭을 표시합니다.
최근 통화	최근 통화를 볼 수 있습니다.
중계기 또는 토크어라운드	중계기 사용과 다른 무전기와 직접 통신 간에 전환할 수 있습니다.
벨 경보 유형	벨 경보 유형 설정으로 직접 이동할 수 있습니다.
스캔	스캔을 켜거나 끌 수 있습니다.
사이트 잠금	사이트 잠금을 활성화하여 현재 사이트에서만 검색하거나 사이트 잠금을 비활성화하여 다른 사이트에서도 검색할 수 있습니다.
상태	상태 목록 메뉴를 선택할 수 있습니다.
스피커 전환	외부 오디오 기능을 켜거나 끌 수 있습니다. 외부 오디오는 연결된 액세서리의 스피커 오디오를 내부 스피커로 다시 라우팅합니다.
타이트/평상 스킴치	타이트 또는 평상 스킴치 간을 전환할 수 있습니다(아날로그 모드에만 해당).

기능	설명
AF 억제기 전환	AF 억제기 기능을 켜거나 끌 수 있습니다(디지털 모드에만 해당).
통화 우선 순위 수준 전환	무전기를 통화 우선순위 수준 높음 또는 보통으로 설정할 수 있습니다.
트릴 강화	트릴 강화 기능을 켜거나 끌 수 있습니다.
TX 인터럽트 원격 디키	채널을 해제하기 위해 송신 무전기를 디키하거나 중계기 통화 정지 시간을 종료하여 진행 중인 음성 통화를 중지할 수 있습니다.
지정되지 않음	버튼 기능이 아직 지정되지 않았음을 나타냅니다.
음성 제어 활성화	음성 제어 명령을 시작할 수 있습니다.
음성 활성화 송신(VOX)	VOX를 켜거나 끌 수 있습니다.
존 선택	존 목록에서 선택할 수 있습니다.

3.2

음성 제어

음성 제어를 사용하면 음성 명령을 사용하여 무전기를 관리하고 정보를 조회할 수 있습니다. 이 기능은 보다 나은 통신을 위해 특별히 제작되었으며, 프로그래밍된 **음성 제어** 버튼을 길게 누르고 명령을 말할 때 활성화됩니다.



주의:

- 이 기능은 북미에서만 사용할 수 있습니다.
- 음성 제어는 영어로만 사용할 수 있습니다.

다음 명령을 사용하여 음성으로 무전기를 작동할 수 있습니다.

표 22 : 음성 제어 명령

기능	예
존 및 채널	<p>현재 존과 채널을 식별하려면 다음 명령을 말합니다.</p> <ul style="list-style-type: none"> • "Zone and channel(존 및 채널)" • "What is my zone and channel(내 존 및 채널은 무엇입니까)" • "Current zone and channel(현재 존 및 채널)" • "What is my current zone and channel(현재 내 존 및 채널은 무엇입니까)" <p>새 존 및 채널로 변경하려면 다음 명령을 말합니다.</p> <ul style="list-style-type: none"> • "Zone <Zone Name>, channel <Channel Name>(존 Zone Name, 채널 Channel Name)" • "Zone <Zone Name> and channel <Channel Name>(존 Zone Name 및 채널 Channel Name)" • "Zone to <Zone Name>, channel to <Channel Name>(Zone Name에 존, Channel Name에 채널)" • "Zone to <Zone Name> and channel to <Channel Name>(Zone Name에 존 및 Channel Name에 채널)"

기능	예
	<ul style="list-style-type: none"> • "Change zone to <Zone Name>, channel to <Channel Name>(Zone Name으로 존 변경, Channel Name으로 채널 변경)" • "Change zone to <Zone Name> and channel to <Channel Name>(Zone Name으로 존 변경, 그리고 Channel Name으로 채널 변경)" • "Change zone to <Zone Name>, channel <Channel Name>(Zone Name, 채널 Channel Name으로 존 변경)" • "Change to zone <Zone Name>, channel <Channel Name>(존 Zone Name, 채널 Channel Name으로 변경)" • "Change to zone <Zone Name> and channel <Channel Name>(존 Zone Name 및 채널 Channel Name으로 변경)" • "Go to zone <Zone Name>, channel <Channel Name>(존 Zone Name, 채널 Channel Name으로 이동)" • "Go to zone <Zone Name> and channel <Channel Name>(존 Zone Name 및 채널 Channel Name으로 이동)" • "Switch zone to <Zone Name>, channel to <Channel Name>(Zone Name으로 존 전환, Channel Name으로 채널 전환)" • "Switch zone to <Zone Name> and channel to <Channel Name>(Zone Name으로 존 전환 및 Channel Name으로 채널 전환)" • "Switch to zone <Zone Name>, channel <Channel Name>(존 Zone Name, 채널 Channel Name으로 전환)" • "Switch to zone <Zone Name> and channel <Channel Name>(존 Zone Name 및 채널 Channel Name으로 전환)"
존	<p>현재 존을 식별하려면 다음 명령을 말합니다.</p> <ul style="list-style-type: none"> • "Zone(존)" • "What is my zone(내 존은 무엇입니까)" • "Current zone(현재 존)" • "What is my current zone(현재 내 존은 무엇입니까)"
	<p>새 존으로 변경하려면 다음 명령을 말합니다.</p> <ul style="list-style-type: none"> • "Zone <Zone Name>(존 Zone Name)" • "Change zone to <Zone Name>(Zone Name으로 존 변경)" • "Change to zone <Zone Name>(존 Zone Name으로 변경)" • "Go to zone <Zone Name>(존 Zone Name으로 이동)" • "Switch zone to <Zone Name>(Zone Name으로 존 전환)" • "Switch to zone <Zone Name>(존 Zone Name으로 전환)"
채널	<p>현재 채널을 식별하려면 다음 명령을 말합니다.</p> <ul style="list-style-type: none"> • "Channel(채널)" • "What is my channel(내 채널은 무엇입니까)"

기능	예
	<ul style="list-style-type: none"> • "Current channel(현재 채널)" • "What is my current channel(현재 채널은 무엇입니까)" <hr/> <p>새 채널로 변경하려면 다음 명령을 말합니다.</p> <ul style="list-style-type: none"> • "Channel <Channel Name>(채널 Channel Name)" • "Change channel to <Channel Name>(Channel Name으로 채널 변경)" • "Change to channel <Channel Name>(채널 Channel Name으로 변경)" • "Go to channel <Channel Name>(채널 Channel Name으로 이동)" • "Switch channel to <Channel Name>(Channel Name으로 채널 전환)" • "Switch to channel <Channel Name>(채널 Channel Name으로 전환)"
볼륨	<p>무전기의 볼륨 레벨을 식별하려면 다음 명령을 말합니다.</p> <ul style="list-style-type: none"> • "Volume(볼륨)" • "What is my volume(내 볼륨은 얼마입니까)" • "Current volume(현재 볼륨)" <hr/> <p>무전기의 볼륨 레벨을 변경하려면 "Volume <Volume Level>(볼륨 Volume Level)"이라고 말합니다. 사용 가능한 명령과 해당 볼륨 수준은 다음과 같습니다.</p> <ul style="list-style-type: none"> • <Low>(낮음), <min>(최소) 또는 <minimum>(최소값) - 10% • <Medium>(중간) - 50% • <High>(높음), <max>(최대) 또는 <maximum>(최대값) - 100% • <1> ~ <10> - 10% ~ 100%
배터리	<p>배터리 잔량을 확인하려면 다음 명령을 말합니다.</p> <ul style="list-style-type: none"> • "Battery(배터리)" • "What is my battery(내 배터리는 무엇입니까)" • "Battery check(배터리 확인)" • "Battery level(배터리 잔량)" • "What is my battery level(내 배터리 잔량은 얼마입니까)" • "Battery status(배터리 상태)" • "What is my battery status(내 배터리 상태는 어떻습니까)"
시간	<p>현재 시간을 식별하려면 다음 명령을 말합니다.</p> <ul style="list-style-type: none"> • "Time(시간)" • "Current time(현재 시간)" • "Time check(시간 확인)"

기능	예
	<ul style="list-style-type: none">• "What is the time(시간이 어떻게 됩니까)"• "What time is it(시간이 어떻게 됩니까)"
홈 채널	<p>홈 채널로 변경하려면 다음 명령을 말합니다.</p> <ul style="list-style-type: none">• "Home channel(홈 채널)"• "Change to home channel(홈 채널로 변경)"• "Go to home channel(홈 채널로 이동)"• "Switch to home channel(홈 채널로 전환)"
스캔	<p>스캔을 시작하거나 중지하려면 다음 명령을 말합니다.</p> <ul style="list-style-type: none">• "Start scan(스캔 시작)"• "Stop scan(스캔 중지)"• "Start scanning(스캔 시작)"• "Stop scanning(스캔 중지)"
마지막 명령 취소	<p>이전 명령을 취소하려면 "Cancel(취소)"이라고 말합니다.</p> <p> 주의: 취소 명령은 마지막 명령 후 5초 이내에 작동합니다.</p>

장 4

시스템 개요

시스템 개요에서는 무전기에서 사용할 수 있는 모드 및 시스템 유형을 설명합니다.

4.1

Capacity Max

Capacity Max는 MOTOTRBO 컨트롤 채널 기반 트렁킹 무전기 시스템입니다.

Motorola Solutions은 주로 비즈니스 및 산업 사용자를 위해 MOTOTRBO 디지털 무전기 제품을 판매합니다. MOTOTRBO는 ETSI(European Telecommunications Standards Institute) DMR(Digital Mobile Radio) 표준, 즉 2슬롯 TDMA(Time Division Multiple Access)를 사용하여 12.5kHz 채널(6.25kHz 상당)에서 음성 또는 데이터를 동시에 지원합니다.

4.2

컨벤셔널 아날로그 및 디지털 모드

무전기의 각 채널을 컨벤셔널 아날로그 채널이나 컨벤셔널 디지털 채널로 구성할 수 있습니다.

특정 기능은 디지털 모드에서 아날로그 모드로 전환할 때 사용할 수 없지만, 두 모드 모두에서 사용할 수 있는 기능도 있습니다.

각 기능의 작동 방식에 약간의 차이가 있지만, 무전기 성능에는 영향을 미치지 않습니다.

4.3

IP Site Connect

이 기능은 무전기가 인터넷 프로토콜(IP) 네트워크를 사용하여 다양한 가용 사이트에 연결함으로써 단일 사이트 범위를 벗어나 종래의 통신을 확장할 수 있도록 해줍니다.

무전기가 한 사이트 범위에서 벗어나 다른 사이트 범위로 이동하는 경우 해당 무전기는 호출 또는 데이터 전송을 보내거나 받기 위해 새 사이트의 중계기에 연결됩니다. 설정에 따라 이 연결은 자동으로 또는 수동으로 수행됩니다.

자동 사이트 검색의 경우 무전기는 현재 사이트로부터의 신호가 약하거나 무전기가 현재 사이트로부터의 신호를 감지할 수 없을 때 모든 사용 가능한 사이트를 스캔합니다. 그런 다음 무전기는 강도가 가장 높은 RSSI(Received Signal Strength Indicator, 수신 신호 강도 표시기) 값으로 해당 중계기에 고정됩니다.

수동 사이트 검색의 경우 무전기는 로밍 목록에서 현재 범위에 있는 다음 사이트(신호 강도가 가장 높지 않을 수 있음)를 검색한 후 중계기에 고정됩니다.



주의: 각 채널은 스캔 또는 로밍 중 하나만 활성화할 수 있습니다. 동시에 둘 다 활성화할 수는 없습니다.

이 기능이 활성화된 채널은 특정 로밍 목록에 추가할 수 있습니다. 무전기는 자동 로밍 작동 중에 로밍 목록의 채널을 검색하여 최상의 사이트를 찾습니다. 로밍 목록은 최대 16개 채널(선택한 채널 포함)을 지원합니다.



주의: 로밍 목록에 항목을 수동으로 추가하거나 삭제할 수 없습니다. 자세한 내용은 대리점에 문의하십시오.

4.4

Capacity Plus

Capacity Plus는 비용 효율적인 보급형 디지털 트렁킹 시스템입니다. 단일 및 다중 사이트에 대한 용량을 확장하고 범위를 확대합니다. 단일 및 다중 사이트 동적 트렁킹이 더 높은 성능과 더 넓은 통신 영역을 제공합니다.



주의: 프로그래밍 가능 버튼을 사용하여 Capacity Plus 단일 사이트 또는 Capacity Plus 다중 사이트에 적용되지 않는 기능에 액세스하려고 하면 해제음이 울립니다.

Capacity Plus 단일 사이트

Capacity Plus 단일 사이트는 수백 명의 사용자와 최대 254개의 그룹을 지원하기 위해 채널 풀을 사용하는 MOTOTRBO 무전기 시스템의 단일 사이트 트렁크 구성입니다.

무전기는 중계기 모드에서 이 구성을 통해 프로그래밍된 가용 채널 수를 효율적으로 활용할 수 있습니다.

또한 무전기에는 컨벤셔널 디지털 모드, IP Site Connect 및 Capacity Plus에서 사용할 수 있는 기능이 있습니다.

Capacity Plus 다중 사이트

Capacity Plus 다중 사이트는 Capacity Plus와 IP Site Connect 구성의 장점을 모두 결합한 MOTOTRBO 무전기 시스템의 다중 채널 트렁크 구성입니다. Linked Capacity Plus라고도 합니다.

이를 통해 무전기가 IP 네트워크를 통해 연결되는 다양한 가용 사이트에 연결함으로써 단일 사이트 범위를 벗어나 트렁크 통신을 확장할 수 있도록 해줍니다. 또한 각 가용 사이트에서 지원되는 프로그래밍된 통합 가용 채널 수를 효율적으로 활용하여 용량을 늘릴 수도 있습니다.

무전기가 한 사이트 범위에서 벗어나 다른 사이트 범위로 이동하는 경우 해당 무전기는 통화 또는 데이터 전송을 보내거나 받기 위해 새 사이트의 중계기에 연결됩니다. 설정에 따라 이 연결은 자동으로 또는 수동으로 수행됩니다.

자동

현재 사이트의 신호가 약하거나 신호를 감지할 수 없는 경우 무전기는 사용 가능한 모든 사이트를 스캔하고 가장 강력한 RSSI 값으로 중계기에 고정됩니다.

수동

무전기는 로밍 목록에서 현재 범위에 있는 다음 사이트(신호 강도가 가장 높지 않을 수 있음)를 검색한 후 해당 사이트에 고정됩니다.

Capacity Plus 다중 사이트가 활성화된 채널은 로밍 목록에 추가할 수 있습니다. 무전기는 자동 로밍 작동 중에 채널을 검색하여 최상의 사이트를 찾습니다.



주의: 로밍 목록에 항목을 수동으로 추가하거나 삭제할 수 없습니다.

4.5

다이렉트 모드 또는 이중 용량 다이렉트 모드에서 동일

고객이 요구하는 통신 범위 내에 있는 경우 모든 시스템 사용자가 휴대용 또는 차량용 무전기의 송신기 출력만으로 통신하려는 모든 상대방과 직접 통신할 수 있으며, 다이렉트 모드 또는 이중 용량 다이렉트 모드 시스템을 사용할 수 있습니다.

다이렉트 모드 또는 이중 용량 다이렉트 모드(DCDM)는 중계기를 사용하지 않는 시스템을 위한 무전기 간 직접 통신 방식입니다. 무전기가 다이렉트 모드 또는 이중 용량 다이렉트 모드로 작동하는 경우 무전기는 항상 동일한 주파수로 송수신합니다. 다이렉트 모드 및 이중 용량 다이렉트 모드는 최종 사용자와 유사한 서비스를 제공합니다. 단, 이중 용량 다이렉트 모드는 디지털 모드에서만 사용할 수 있으며 12.5kHz 대역폭 채널에서 두 개의 동시 음성 또는 데이터 경로를 지원하지만, 다이렉트 모드는 하나만 지원합니다. 또한 몇 가지 사소한 차이점이 있습니다. 예를 들어, 이중 용량 다이렉트 모드 채널은 GPS 복원 채널로 사용할 수 없습니다.

무전기는 한 개의 다이렉트 모드/이중 용량 다이렉트 모드 주파수로 제한되지 않습니다. 채널 선택 노브로 선택할 수 있는 다양한 주파수를 갖도록 프로그래밍할 수 있습니다.

다이렉트 모드 또는 이중 용량 다이렉트 모드는 음성 통화에 무선 대기 시간이 필요하지 않습니다. 무전기에는 내부 통화("talk back") 타이머가 있습니다. 무전기가 여전히 활성 통화의 구성원이므로 통화 타이머가 만료되기 전에 사용되는 채널 액세스 방법은 임폴라이트 상태입니다. 이 기능은 통화 시작을 위한 채널 액세스 선택(폴라이트 또는 임폴라이트)과는 무관합니다.

장 5

시작하기

시작하기에서는 무전기 사용 준비에 관한 지침을 제공합니다.

5.1

MicroSD 카드 삽입 또는 분리

절차:

- 1 배터리 고정쇠를 잠금 해제 위치로 밀니다.
- 2 배터리를 무전기 하단에 있는 슬롯에서 분리합니다.
- 3 microSD 카드 덮개 및 microSD 카드 트레이를 분리합니다.
- 4 다음 작업 중 하나를 수행합니다.
 - 삽입하려면 microSD 카드를 트레이에 넣습니다.
 - 분리하려면 microSD 카드를 트레이에서 꺼냅니다.

5.2

SIM 카드 삽입 또는 분리



주의: 이 작업은 eSIM에는 적용되지 않습니다.

무전기는 개인 또는 공용 SIM 카드를 지원합니다.

절차:

- 1 배터리 고정쇠를 잠금 해제 위치로 밀니다.
- 2 배터리를 무전기 하단에 있는 슬롯에서 분리합니다.
- 3 SIM 카드 덮개 및 SIM 카드 트레이를 분리합니다.
- 4 다음 작업 중 하나를 수행합니다.
 - 삽입하려면 SIM 카드를 트레이에 넣습니다.
 - 분리하려면 SIM 카드를 트레이에서 꺼냅니다.

5.3

배터리 장착 또는 분리

배터리 장착

절차:

- 1 배터리를 무전기 하단에 있는 슬롯에 결합합니다.
- 2 고정쇠가 끼워질 때까지 배터리 상단을 아래로 누릅니다.

배터리 분리

절차:

- 1 배터리 고정쇠를 잠금 해제 위치로 밀니다.
- 2 배터리를 무전기 하단에 있는 슬롯에서 분리합니다.

5.4

액세서리 커넥터 덮개 장착 또는 분리

액세서리 커넥터의 손상을 방지하려면 사용하지 않을 때 커넥터 덮개로 막아둡니다.

액세서리 커넥터 덮개 장착

절차:

- 1 덮개의 고리 모양의 끝부분을 커넥터 위에 있는 슬롯에 삽입합니다.
- 2 덮개 상단을 아래로 눌러 슬롯에 장착합니다.
- 3 나비 나사를 시계 방향으로 돌려 덮개를 조입니다.

액세서리 커넥터 덮개 분리

절차:

- 1 나비 나사가 무전기에서 분리될 때까지 시계 반대 방향으로 돌립니다.
- 2 바깥쪽으로 돌리고 커넥터 덮개를 들어 올려 무전기에서 분리합니다.

5.5

안테나 장착 또는 분리

안테나 장착

절차:

- 1 소켓에 안테나를 꽂습니다.
- 2 안테나를 시계 방향으로 돌립니다.

안테나 분리

절차:

- 1 안테나를 시계 반대 방향으로 돌립니다.
- 2 소켓에서 안테나를 분리합니다.

5.6

배터리 충전

충전 중에는 무전기에 충전 아이콘 또는 LED 표시가 전면 또는 상단 디스플레이에 나타나지 않습니다. 충전 기반 예상치는 25%의 세분화 수준(5%, 25%, 50%, 75%, 100%)으로 나누어집니다. 무전기 전원이 켜지면 무전기 전면 디스플레이에 50% 충전 중임이 표시되고, 동기화가 완료된 후 정상 배터리 백분을 표시로 돌아옵니다.

절차:

- 1 무전기를 끕니다.
- 2 무전기를 Motorola Solutions 승인 충전기에 놓습니다.



충전기 LED가 켜집니다.

 주의:

- 충전 시 충전기 LED가 빨간색으로 깜박이면 무전기를 다시 삽입합니다.
- 충전기가 새 IMPRES 배터리를 감지하면 자동으로 초기화를 시작합니다. 초기화는 IMPRES 배터리의 최초 보정 및 리컨디셔닝입니다. Motorola Solutions 승인 충전기에 대한 자세한 내용은 설명서 부품 번호 **MN006348A01**로 <https://learning.motorolasolutions.com/> 확인하실 수 있습니다.

- 3 충전기에서 무전기를 분리하려면 무전기를 위로 당깁니다.

 주의:

- 무전기가 충전기에서 제거되면 배터리 정보를 업데이트하는 데 약 6~10초가 걸립니다.
- 자세한 내용은 [배터리 정보 페이지의 50](#) 을 참조하십시오.

5.7 무전기 켜기 또는 끄기

무전기 켜기

절차:

딸깍 소리가 날 때까지 **켜기/끄기/볼륨** 노브를 시계 방향으로 돌립니다.

무전기 끄기

절차:

딸깍 소리가 날 때까지 **켜기/끄기/볼륨** 노브를 시계 반대 방향으로 돌립니다.

5.8 오디오를 전송하는 동안 무전기 잡기

절차:

- 1 고음량으로 사용할 경우 무전기를 세로로 잡고 상단 마이크를 입에서 5~10cm 떨어뜨려 사용합니다.
- 2 상단 마이크에 대고 말합니다.
 **주의:** 무전기 아래쪽이나 뒤쪽을 향해 말하지 마십시오.
- 3 스피커를 통해 듣습니다.
- 4 안테나는 머리와 몸에서 2.5cm 이상 거리를 둡니다.

다음은 오디오를 전송하는 동안 무전기를 잡는 올바른 방법입니다.



5.9 볼륨 조절

절차:

- 1 다음 작업 중 하나를 수행합니다.
 - 볼륨을 높이려면 **켜기/끄기/볼륨** 노브를 시계 방향으로 돌립니다.

- 볼륨을 낮추려면 **켜기/끄기/볼륨** 노브를 시계 반대 방향으로 돌립니다.



주의:

최소 볼륨 오프셋을 가지도록 무전기를 프로그래밍할 수 있습니다. 그러면 볼륨을 프로그래밍된 최소 볼륨 아래로 낮출 수 없습니다.

볼륨 조절 작업은 LTE(Long Term Evolution) 및 LMR(지상 모바일 무선 통신) 볼륨 제어 모두에 적용됩니다.

5.10

카메라 렌즈 보호용 덮개 제거

절차:

카메라 렌즈에서 보호용 필름을 들어 올립니다.

5.11

휴대 케이스 사용

휴대 케이스에 무전기 삽입

절차:

- 1 디스플레이 화면이 휴대 케이스를 향하도록 무전기를 삽입합니다.
- 2 딸깍 소리가 나면서 제자리에 고정될 때까지 무전기를 휴대 케이스 쪽으로 밀니다.

휴대 케이스에서 무전기 분리

절차:

- 1 휴대 케이스에서 무전기를 꺼내려면 탭을 누릅니다.
- 2 휴대 케이스에서 무전기를 분리합니다.

5.12

화상 키보드 개요

키보드를 세로 또는 가로 방향으로 사용하여 무전기에서 영숫자 텍스트를 입력합니다. 키보드는 메시징 기능에서 자동 대문자 표시 및 단어 제안을 지원합니다.



표 23 : 가상 키보드 개요

번호	이름	설명
1	백스페이스	문자를 삭제합니다.
2	입력	다음 행으로 이동합니다.
3	스페이스바	한 번 탭하여 공백을 삽입합니다. 두 번 탭하여 마침표를 삽입합니다.
4	Globe	키보드 언어를 변경합니다.  주의: 무전기에 언어가 2개 이상 있는 경우에만 적용됩니다.
5	?123	한 번 탭하여 숫자, 구두점 또는 기호를 입력합니다.
6	Caps Lock	한 번 탭하여 대문자로 입력합니다. 두 번 탭하여 Caps Lock 을 설정합니다.
7	Google 검색	Chrome 을 사용하여 Google 검색을 수행하려면 탭합니다.
8	스티커	탭하여 스티커에 액세스합니다.
9	GIF	탭하여 GIF 에 액세스합니다.
10	클립보드	복사된 텍스트는 여기에 자동으로 표시됩니다.
11	설정	탭하여 Gboard 설정에 액세스합니다.
12	자세히	더 많은 기능을 보려면 탭합니다.

번호	이름	설명
13	TTS	탭하여 TTS(Text-to-Speech)에 액세스합니다.



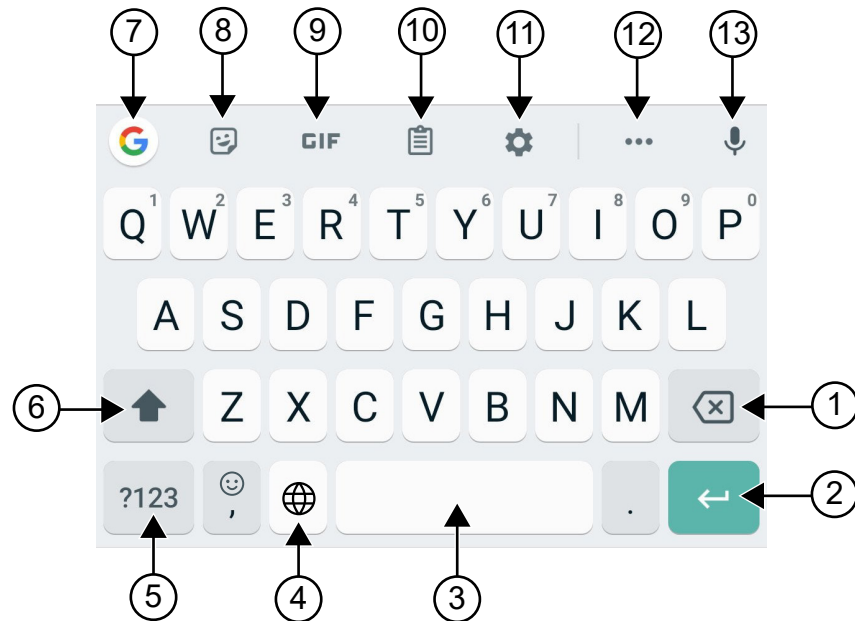

주의: 무전기의 언어 설정에 따라 문자를 길게 탭하여 대체 문자를 입력할 수 있습니다.

5.13

터치 스크린 탐색

표 24 : 터치 스크린 동작

작업	결과
탭하기 	탭하여 다음과 같은 작업을 수행할 수 있습니다. <ul style="list-style-type: none"> • 화면에서 항목 선택 • 화상 키보드를 사용하여 문자 및 기호 입력 • 화면 버튼 누르기
길게 탭하기 	길게 탭하여 다음과 같은 작업을 수행할 수 있습니다. <ul style="list-style-type: none"> • 홈 화면에서 애플리케이션을 드래그하여 새 위치로 이동하거나 제거 • 홈 화면에 애플리케이션 바로 가기 생성 • 홈 화면의 빈 영역에서 길게 탭하여 배경 화면, 위젯 및 홈 설정 선택 메뉴 실행
밀기 	화면에서 손가락을 위, 아래, 왼쪽, 오른쪽으로 이동하여 다음 작업을 수행할 수 있습니다. <ul style="list-style-type: none"> • 화면 잠금 해제 • 추가 홈 화면 보기 • 시작 창에서 추가 애플리케이션 아이콘 보기 • 애플리케이션 화면에서 자세한 정보 보기
두 번 탭하기	웹 페이지, 지도 또는 기타 화면을 두 번 탭하여 확대 및 축소할 수 있습니다.

작업

결과



손가락 모으기

일부 애플리케이션에서는 화면에 두 손가락을 놓은 상태에서 손가락을 모으거나(축소) 벌려(확대) 축소 및 확대할 수 있습니다.



장 6

홈 화면 개요



표 25 : 홈 화면 개요

번호	이름	설명
1	채널 상태 아이콘	선택한 채널에 특정한 정보 또는 상태를 제공합니다.
2	조명 표시줄	무전기의 활성 통화 상태를 나타냅니다.
3	무전기 컨트롤 위젯	채널 오류, 트렁킹 상태, 통화 상태 및 알림을 표시합니다. 홈 화면에서 존 및 채널을 변경할 수 있습니다.
4	메뉴 기능 시작 위젯	RadioCentral™에서 프로비저닝된 상위 세 개의 우선순위 기능을 표시합니다. RadioCentral에서 세 가지 이상의 우선순위 기능이 프로비저닝되면 ●●● 기타 옵션이 나타납니다. ●●● 기타 옵션에는 프로그래밍된 다른 모든 메뉴 항목이 포함됩니다.

번호	이름	설명
5	Google 폴더	모든 Google 애플리케이션을 보관하는 폴더입니다.
6	Google 검색 표시줄	Google Chrome에서 Google 검색을 수행하는 데 사용되는 바로 가기 위젯입니다.
7	뒤로 버튼	이전 화면으로 돌아가거나 애플리케이션 창을 종료할 수 있습니다.
	홈 버튼	홈 화면으로 돌아갈 수 있습니다.
	개요 버튼	현재 무전기에서 활성화된 애플리케이션 목록을 볼 수 있습니다.
8	M-앱 폴더	M-앱 폴더에는 다음과 같은 Motorola Solutions 애플리케이션이 포함되어 있습니다. <ul style="list-style-type: none"> • M-Contacts • M-Dialer • M-Menu • M-Messenger • M-Radio Control • M-Shift Manager <p>다른 애플리케이션을 열면 M-앱이 자동으로 닫힙니다. 개요 소프트 키를 누르면 M-앱이 개요에 나타나지 않습니다.</p>
9	Google Play	Google Play는 엔터테인먼트와의 결합이 해제되어 있습니다.
10	카메라	사진과 동영상을 촬영할 수 있습니다.
11	홈 채널 복원	홈 채널 또는 통화 그룹으로 복원할 수 있습니다.
12	무전기 빠른 설정	무전기 통신 설정을 빠르게 전환할 수 있습니다. 설정은 채널에 따라 다릅니다.
13	상태 표시줄	상태 아이콘은 장치 상태 및 기능 알림을 제공하기 위해 상태 표시줄에 나타납니다.

6.1

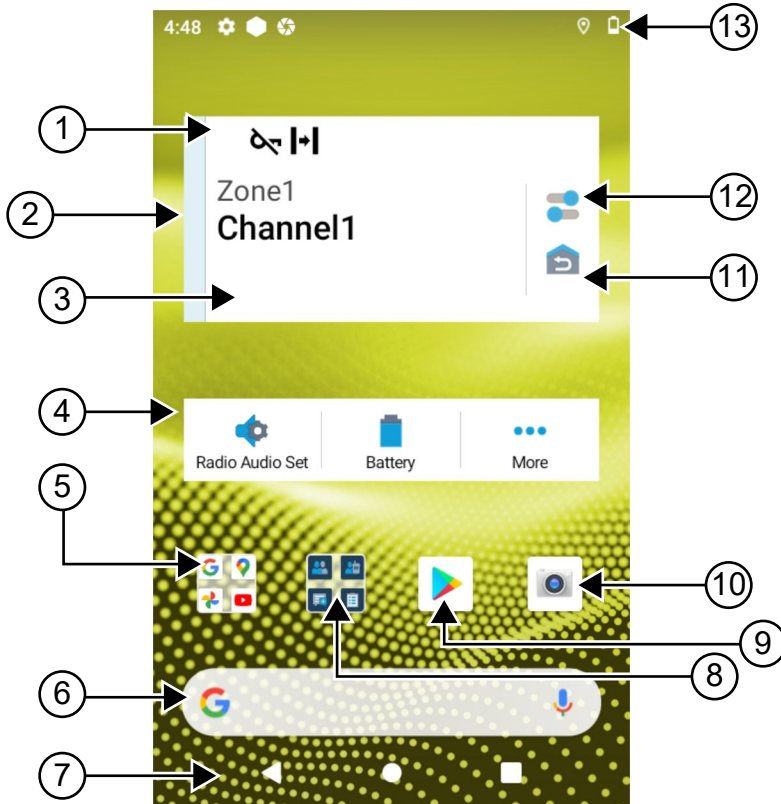
교대 근무 관리자 위젯

교대 근무 관리자 위젯에는 로그인 ID와 함께 무전기 상태가 표시됩니다. 이 위젯을 사용하면 홈 화면에서 직접 작동 상태를 전송할 수 있습니다.

그림 1: 교대 근무 관리자 위젯



로그인 ID로 로그인하거나 로그아웃하고 위젯에서 상태를 볼 수 있습니다. 이 상태는 현재 채널에서 상태 목록이 할당된 Capacity Max 시스템을 이용하는 경우에만 사용할 수 있습니다. 로그인에 성공하면 위젯의 첫 번째 줄에 사용자의 별칭 또는 ID가 표시되고, 위젯의 두 번째 줄에는 사용자의 현재 상태가 표시됩니다.

보안 로그인이 활성화되면 보안을 위해 위젯에 사용자 로그인 ID 또는 별칭이 표시되지 않습니다.

6.1.1

사용자 로그인 기능



로그인 ID로 무전기에 로그인하고 필요한 연락처로 상태를 전송할 수 있습니다.

현재 사용자가 아닌 경우, 계정에서 로그아웃하고 자신의 로그인 ID로 로그인할 수 있습니다.

6.1.1.1

자동 등록 서비스에 로그인

절차:

- 1  교대 근무 관리자 시작→사용자 로그인을 탭합니다.
- 2 다음 작업 중 하나를 수행합니다.
 - 기존 ID로 로그인하려면 ID를 탭합니다.
 - 새 ID로 로그인하려면 새 ID로 로그인→<우선 사용자 로그인 ID>→ 완료를 탭합니다.
- 3 로그인이 진행 중이면 숨기기를 탭합니다.

로그인이 완료되면 로그인 성공 메시지가 표시되고 교대 근무 관리자 위젯에 로그인 ID가 표시됩니다.
보안 로그인이 활성화된 경우 보안을 위해 로그인 ID가 위젯에 표시되지 않습니다.

6.1.1.2

자동 등록 서비스에서 로그아웃

절차:

- 1  교대 근무 관리자 시작→<사용자 ID>→예를 탭합니다.
- 2 다음 작업 중 하나를 수행합니다.
 - 개인 데이터를 지우려면 예를 탭합니다.
 - 개인 데이터를 유지하려면 아니요를 탭합니다.

6.1.2

작동 상태 관리

절차:

- 1  교대 근무 관리자 시작을 탭합니다.
- 2 사용 가능한 상태를 선택합니다.

디스플레이에 Sending Status (상태 전송 중)가 표시됩니다.

승인을 받으면 디스플레이에 승인 수신됨이 표시되고 교대 근무 관리자 위젯의 상태가 업데이트됩니다.

시스템에서 상태가 거부되면 디스플레이에 상태 거부됨이 표시되고 교대 근무 관리자 위젯은 마지막으로 승인된 상태를 유지합니다.





주의: 상태가 거부되면 거부된 상태 화면에서 **탭하여 다시 시도하기**를 탭하거나 **닫기**를 탭하여 화면을 종료합니다.

6.1.3 상태 전송

절차:

다음 작업 중 하나를 수행합니다.



옵션	작업
연락처로 상태 전송하기	<p>a  교대 근무 관리자 시작→내 상태→<필요한 상태>→<필요한 연락처>를 탭합니다.</p>
M-Contacts를 통해 상태 전송	<p>a 메뉴에서  M-Contacts를 탭합니다.</p> <p>b <필요한 연락처>→상태→<필요한 상태>를 탭합니다.</p>
M-Dialer를 통해 상태 전송	<p>a 메뉴에서  M-Dialer를 탭합니다.</p> <p>b <필요한 번호>를 입력하고, *** 추가 옵션→상태→단기를 선택합니다.</p> <p>c 상태→<필요한 상태>를 탭합니다.</p>

6.2 상태 표시기







상태 표시기는 무전기에 사용되는 아이콘 및 LED 표시등을 설명합니다.

6.2.1 상태 아이콘

이러한 아이콘은 장치별 정보 또는 상태를 제공하기 위해 상태 표시줄에 나타납니다.









 주의: 다음 아이콘이 무전기에 표시되지 않으면 무전기  설정에서 활성화합니다.

아이콘	이름	설명
 (전면 디스플레이)  (상단 디스플레이)	배터리	무전기의 배터리 잔량을 나타냅니다. 배터리 잔량이 10% 이하로 떨어지면 아이콘이 깜박입니다.
	Bluetooth 켜짐	켜짐 - Bluetooth가 켜져 있고 Bluetooth 연결이 가능합니다. 반전 - Bluetooth가 외부 Bluetooth 장치에 연결되어 있습니다.
	위치	위치가 활성화되고 신호를 사용할 수 있습니다.

아이콘	이름	설명
	SIM 없음	SIM 카드가 삽입되지 않았거나 인식되지 않습니다.
	LTE 네트워크 강도	무전기가 LTE 네트워크에 연결되어 있습니다. 막대 수는 LTE 네트워크의 신호 강도를 나타냅니다.
	LTE 서비스 없음	무전기가 LTE 네트워크에 연결되어 있지 않습니다.
	데이터 비활성화됨	무전기가 LTE 네트워크에 연결되어 있지만 데이터는 비활성화되어 있습니다.
	알림(상단 디스플레이만)	무전기에서 활동 또는 이벤트에 대한 알림을 수신합니다.
	시간	현재 시간을 표시합니다.
	Wi-Fi	무전기가 Wi-Fi 네트워크에 연결되어 있습니다. 막대 수는 Wi-Fi 네트워크의 신호 강도를 나타냅니다.

6.2.2 무전기 컨트롤 위젯 아이콘

이러한 아이콘은 LMR 관련 기능의 정보 또는 상태를 제공하기 위해 무전기 컨트롤 위젯에 나타납니다.

아이콘	이름	설명
	높은 우선순위 통화	시스템이 진행 중인 비우선순위 통화 중 하나를 선점하고 모든 채널이 통화 중일 때 요청된 우선순위가 높은 통화를 시작하도록 합니다.
	동적 그룹 번호 할당 (DGNA)	콘솔에서 무선으로 무전기에서 새 통화 그룹을 할당하고 제거할 수 있습니다.
	직접	무전기는 컨벤셔널 작동 시 무전기 사이에서 직접 통신하도록 구성됩니다.
	대용량 데이터	무전기에서 대용량 데이터를 수신하고 있으며 채널이 사용 중입니다.
	모니터	선택한 채널이 컨벤셔널 작동 상태에서 모니터링되고 있습니다.
	출력 레벨	꺼짐 - 무전기가 고출력으로 설정됩니다. 켜짐 - 무전기가 저출력으로 설정됩니다.
	응답 금지	수신되는 어떤 전송에도 무전기가 응답하지 않도록 해줍니다.
	수신	무전기가 통화 또는 데이터를 수신 중입니다.

아이콘	이름	설명
	RSSI(Received Signal Strength Indicator, 수신 신호 강도 표시기)	막대 수는 트렁킹 및 컨벤셔널 모드에서 현재 사이트의 수신 신호 강도를 나타냅니다.
	로밍	사이트 로밍 기능이 활성화되어 있습니다.
	송신 금지	무전기가 모든 전송을 차단하고 있습니다.
	스캔	무전기에서 스캔 목록을 스캔 중입니다.
	스캔 우선순위 1 또는 스캔 우선순위 2	깜박이는 점 - 무전기가 스캔 우선순위 1에 있습니다. 켜져 있는 점 - 무전기가 스캔 우선순위 2에 있습니다.
	보안	깜박임 - 무전기가 암호화된 음성 통화를 수신 중입니다. 켜짐 - 무전기가 보안 채널에서 작동 중입니다.
	공유된 주파수	무전기가 잠겨 있어 제어 채널을 공유할 수 있습니다.
	전송	무전기가 통화 또는 데이터를 전송 중입니다.
	비보안	무전기가 비보안 채널에서 작동 중입니다.
	음성 활성화 송신 (VOX)	프로그래밍된 채널에서 핸즈프리 음성이 활성화된 통화를 시작할 수 있습니다.

6.2.3

LED 표시

LED는 무전기의 동작 유형을 나타냅니다.

LED 동작	설명
빨간색으로 깜박임	무전기가 배터리 부족 상태에서 전송 중이거나 배터리가 일치하지 않음을 나타냅니다.
빨간색으로 2회 깜박임	무전기가 비상 전송을 수신 중입니다.
빨간색으로 빠르게 깜박임	전원을 켤 때 자가 테스트에 실패했으며 범위를 벗어났습니다.
녹색으로 켜져 있음	전원이 켜지고 있으며 발신 중입니다.
녹색으로 깜박임	무선 펌웨어가 성공적으로 업그레이드되었습니다.
녹색으로 2회 깜박임	무전기가 프라이버시 활성화 통화 또는 데이터를 수신 중입니다.
노란색으로 켜져 있음	무전기가 영구 모니터 상태로 전환 중입니다.

LED 동작	설명
노란색으로 깜박임	무전기가 스캔을 수행 중입니다.
황색으로 빠르게 점멸	무전기가 통화 경보를 수신하고 있습니다.

6.2.4 백라이트 표시등

상단 디스플레이 백라이트는 무전기의 동작 유형을 나타냅니다. 백라이트 타이머 설정을 원하는 시간에 맞게 구성하거나 비활성화할 수 있습니다.

백라이트 동작	설명
흰색 	무전기가 무선 활동을 수신하거나, 채널 선택 노브를 돌리는 등의 사용자 입력을 수신하는 경우 및 PTT 또는 측면 버튼을 누른 후.
주황색 	무전기가 비상 알람 또는 통화를 시작하거나 수신하는 경우.
빨간색 	무전기가 다음과 같은 중요한 경보 상태인 경우: <ul style="list-style-type: none"> • 배터리 부족 • 통화권을 벗어남 • 시스템과 완전히 연결할 수 없습니다. • 시스템을 인증하거나 등록할 수 없습니다. • GPS 신호가 끊어졌거나 GPS 기능이 작동하지 않습니다.
녹색 	무전기에서 다음 통화를 수신하는 경우: <ul style="list-style-type: none"> • 개별 통화 • 통화 경보 • 선택적 통화 • 지오펜스 진입

6.2.5 조명 표시등

조명 표시등은 무전기의 활성 통화 상태를 나타냅니다.

색상	통화 상태
연청색 	열림/대기
노란색 	수신 통화
빨간색 	송신 통화
회색 	프로그램 필요

장 7

일반 무전기 설정

이 섹션에서는 무전기에서 조정할 수 있는 일반적인 설정에 대해 설명합니다.

7.1

무전기 설정 액세스



절차:

- 1 무전기 설정에 액세스하려면 다음 작업 중 하나를 수행합니다.
 - 초기 화면에서 위로 밟니다.
 - 알림 패널을 아래로 밟니다.
- 2  설정을 탭합니다.

7.2

홈 화면에서 무전기 설정 바로 가기 만들기

절차:

- 1  설정을 찾습니다.
- 2  설정을 길게 눌러 홈 화면으로 드래그합니다.

7.3

디스플레이 선명도 조절



절차:

- 알림 패널을 아래로 밀고 다음 작업 중 하나를 수행합니다.
- 사용자 지정 밝기 수준을 설정하려면 **밝기 슬라이더**를 끕니다.
 - 조명 조건에 따라 화면 밝기를 자동으로 조정하려면 **자동 밝기**를 탭합니다.

7.4

어두운 테마 켜기 또는 끄기

절차:

- 다음 작업 중 하나를 수행합니다.
- 알림 패널을 아래로 밀고  어두운 테마를 탭합니다.
 -  설정에서 **디스플레이** → **어두운 테마**를 탭합니다.

7.5 시계 설정

절차:

- 1  설정에서 시계를 탭합니다.
- 2 다음 작업 중 하나를 수행합니다.

옵션	작업
24시간 형식 켜기 또는 끄기 전환	24시간 형식 사용을 탭합니다.
표준 시간대 자동 설정 또는 해제	자동 설정을 탭합니다.
표준 시간대 수동으로 선택	a 자동 설정을 끕니다. b 표준 시간대 선택을 탭합니다.

7.6 전면 디스플레이 타이머 설정

전면 디스플레이가 비활성화로 인해 어두워지고 꺼지는 시간을 정하는 설정입니다.

절차:

- 1  설정에서 디스플레이→전방 디스플레이 타이머→<필요한 기간>을 탭합니다.

7.7 화면 잠금

패턴, PIN 또는 암호 지정으로 무전기 화면이 자동으로 잠기도록 설정하여 데이터를 안전하게 보호할 수 있습니다.



중요: 무전기 화면 잠금 옵션이 **없음**이나 **밀기**로 설정된 경우 데이터가 보호되지 않으며 누구나 액세스할 수 있습니다.

무전기가 켜져 있으면 **디스플레이 절전/휴면 해제** 버튼을 눌러 무전기를 잠그고 패턴, PIN 또는 암호를 제공하여 잠금을 해제할 수 있습니다.

패턴, PIN 또는 암호를 지정하지 않은 경우 화면을 위로 밀거나 **디스플레이 절전/휴면 해제** 버튼을 눌러 무전기의 잠금을 해제할 수도 있습니다.

무전기가 잠겨 있는 경우 셀룰러 네트워크 신호, 전화 통화, 새 메시지 알림, 부재 중 전화 및 예정된 약속 알림을 계속 사용할 수 있으며 수신할 수 있습니다.

또한 지정된 시간이 지나면 무전기가 자동으로 잠기도록 설정할 수도 있습니다.

7.7.1 화면 잠금 해제

절차:

- 1 디스플레이 절전/휴면 해제 버튼을 누릅니다.
- 2 홈 화면을 위로 밟니다.
- 3 다음 작업 중 하나를 수행합니다.

옵션	작업
패턴으로 화면 잠금 해제	손가락을 사용하여 화면에 지정된 패턴을 그립니다.
PIN 또는 암호를 사용하여 화면 잠금 해제	<p>a PIN 또는 암호를 입력합니다.</p> <p>b  저장을 탭합니다.</p>

7.8 언어 설정

절차:

 설정에서 언어 → <필요한 언어>를 탭합니다.

선택한 언어가 지상 무선 통신(LMR) 설정에서 지원되지 않는 경우, 무전기가 LMR 설정에서 작동할 때마다 선택한 언어가 영어로 복원됩니다.

7.9 오디오 설정

이 섹션에서는 LTE(Long Term Evolution) 및 LMR(지상 모바일 무선 통신) 시스템의 오디오 설정에 대한 정보를 다룹니다.

LTE 시스템과 LMR 시스템 모두에서 동시 오디오가 나오는 경우, 무전기는 LMR 시스템에서 나오는 오디오를 우선순위로 둡니다.

마이크를 사용할 때 무전기 오디오 설정에 따라 LTE 오디오가 무음 상태로 바뀔 수 있습니다.

7.9.1 방해 금지 켜기 또는 끄기

방해 금지 설정을 통해 알람, 미리 알림, 이벤트, 메시지 및 통화를 음소거할 수 있습니다.

방해 금지 켜기

절차:

다음 작업 중 하나를 수행합니다.

- 알람 패널을 아래로 밀고 **방해 금지**를 탭합니다.
-  설정에서 사운드 → 방해 금지 → 지금 켜기를 탭합니다.

방해 금지 끄기

절차:

다음 작업 중 하나를 수행합니다.

- 알람 패널을 아래로 밀고 **방해 금지**를 탭합니다.
-  설정에서 사운드 → 방해 금지 → 지금 끄기를 탭합니다.

7.9.1.1 방해 금지 설정

절차:

- 1  설정에서 사운드→방해 금지를 탭합니다.
- 2 다음 작업 중 하나를 수행합니다.

옵션	작업
통화에 대한 방해 금지 예외 설정	a 통화를 탭합니다. b 다음 옵션에 대한 예외를 설정합니다. <ul style="list-style-type: none"> • 통화 허용 • 별표로 표시된 통화 • 반복 발신자 허용
메시지에 대한 방해 금지 예외 설정	a SMS, MMS 및 메시징 앱을 탭합니다. b 메시지 허용을 탭합니다.
다른 기능에 대한 방해 금지 예외 설정	a 모든 예외 보기를 탭합니다. b 다음 옵션에 대한 예외를 설정합니다. <ul style="list-style-type: none"> • 알람 허용 • 미디어 사운드 재생 • 터치 사운드 허용 • 미리 알림 허용 • 이벤트 허용
알림 제한 설정	a 알림 제한을 탭합니다. b 다음 옵션에 대한 제한을 설정합니다. <ul style="list-style-type: none"> • 알람 소리 없음 • 시각 알림 또는 청각 알림 없음 • 사용자 지정
방해 금지에 대한 기본 지속 시간 설정	a 기본 지속 시간을 탭합니다. b 다음 작업 중 하나를 수행합니다. <ul style="list-style-type: none"> • 끝 때까지를 탭합니다. • <필요한 지속 시간>을 탭하여 편집합니다. • 매번 확인을 탭합니다.

7.9.2 무전기 오디오 설정 액세스



절차:

- 1 다음 작업 중 하나를 수행합니다.
 - 메뉴 기능 시작 위젯에서  더보기→무전기 오디오 설정을 탭합니다.

-  설정에서 **사운드**→**무전기 오디오 설정**을 탭합니다.
- 2 무전기 오디오 설정을 변경하려면 다음 옵션을 선택합니다.
- **오디오 기본 설정**
 - 기본
 - 레벨 1
 - 레벨 2
 - 레벨 3
 - 고음 강조
 - 중음 강조
 - 저음 강조
 - **잡음 방지 장치**
 - 비활성화
 - 기본
 - 향상된 자동(기본값)
 - **AF 억제기**
 - **지능형 오디오**
 - **마이크 AGC**

7.9.2.1 오디오 기본 설정

절차:

- 1 다음 작업 중 하나를 수행합니다.
- 무전기 컨트롤 위젯에서  **무전기 빠른 설정**→**오디오 기본 설정**을 탭합니다.
 - 메뉴 기능 시작 위젯에서  **더보기**→**오디오 기본 설정**을 탭합니다.
- 2 다음 작업 중 하나를 수행합니다.
- 이전에 선택한 오디오 기본 설정을 비활성화하고 초기 기본 설정으로 돌아가려면 **기본값**을 탭합니다.
 - 40세 이상 성인의 소음성 난청을 보완하는 오디오 프로필의 경우 **레벨 1**, **레벨 2** 또는 **레벨 3**를 탭합니다.
 - 날카로운 소리, 비음 또는 깊은 소리의 오디오 프로필을 선호할 경우 **고음 강조**, **중음 강조** 또는 **저음 강조**를 탭합니다.

7.10 비행기 모드

비행기 모드는 무선 주파수 신호 전송을 통해 통신하는 무전기의 기능을 비활성화합니다. 비행기 모드가 활성화되면 **Bluetooth** 및 **Wi-Fi** 연결이 자동으로 꺼집니다.



주의: 비행기 모드 중에는 **Bluetooth**, **GPS** 및 **Wi-Fi** 연결을 수동으로 켤 수 있습니다.

비행기 모드에 있는 경우 다음과 같은 상황이 발생합니다.

- 송신 금지가 자동으로 켜집니다.
- Capacity Max의 경우 송신기와 수신기가 비활성화됩니다.
- Capacity Max가 아닌 경우 송신기만 비활성화됩니다.

다음과 같은 시나리오가 발생합니다.

- PTT 통화 및 메시지를 수신할 수 없습니다.
- 다른 사람으로부터 알람을 수신할 수 없습니다.

7.10.1

비행기 모드 설정

절차:

다음 작업 중 하나를 수행합니다.

- 알람 패널을 아래로 밀고 **비행기 모드**를 탭합니다.
-  설정에서 **네트워크 및 인터넷**→**비행기 모드**→**켜짐**을 탭합니다.

무전기의 **상태** 표시줄에 **비행기 모드** 아이콘이 표시됩니다.

Capacity Max의 경우 무전기 화면에 정보 대화 메시지가 나타납니다.

7.11

USB 감도 손실

무전기가 USB 케이블을 사용하여 다른 장치에 연결되면 수신 및 송신 활동이 비활성화됩니다.

다음과 같은 시나리오가 나타납니다.

- 볼륨 노브를 사용하여 볼륨 조절만 할 수 있습니다.
- PTT 버튼을 누를 수 없습니다.
- 메뉴 기능 시작 위젯을 탭할 수 없습니다.

Capacity Max 시스템의 경우 비행기 모드를 활성화하고 USB 감도 손실을 비활성화하면 무전기에 다음과 같은 표시가 나타납니다.

- 비행기 모드 및 USB 감도 손실 정보 대화 상자.
- 비행기 모드 아이콘.

7.12



배터리

7.12.1

배터리 IMPRES 2 정보 보기

절차:

다음 작업 중 하나를 수행합니다.

-  설정에서 **배터리**→**배터리 IMPRES 정보**를 탭합니다.
- 메뉴 기능 시작 위젯에서  **더보기**→**Battery 정보**를 탭합니다.

무전기에 배터리 상태가 표시됩니다. 자세한 내용은 **배터리 정보**를 참조하십시오.

7.12.1.1 배터리 정보

배터리 정보는 배터리의 현재 상태를 표시합니다. 배터리 상태에 따라 무전기에 다음 정보가 표시됩니다.

배터리 상태	무전기 정보 표시
양호한 상태	<ul style="list-style-type: none"> 잔여 용량 처음 사용 사용 수명 키트 번호
무전기가 켜져 있는 상태에서 충전기에 삽입되어 있음	배터리 리컨디셔닝 필요
배터리 리컨디셔닝 필요	
잘못된 배터리	<ul style="list-style-type: none"> 상단 디스플레이에 잘못된 배터리가 표시됩니다. 배터리 IMPRES 정보에 잘못된 배터리가 표시됩니다. 디스플레이에 잘못된 배터리 알림이 표시됩니다. 무전기 전원을 켜면 디스플레이에 잘못된 배터리 대화상자가 표시됩니다.
충전기에서 무전기가 켜져 있음	알 수 없는 배터리
알 수 없음	

7.12.2 배터리 절약 모드 설정

절차:

-  설정에서 **배터리** → **배터리 절약 모드**를 탭합니다.
- 다음 작업 중 하나를 수행합니다.

옵션	작업
배터리 절약 모드 예약 설정	a 예약 설정을 탭합니다. b <필요한 시간>을 설정합니다.
완전히 충전되면 자동으로 배터리 절약 모드 전환하기	완전히 충전되면 끄기 로 전환합니다.
수동으로 배터리 절약 모드 켜기	지금 켜기를 탭합니다.
수동으로 배터리 절약 모드 끄기	지금 끄기를 탭합니다.

7.12.3

배터리 용량 켜기 또는 끄기

배터리 용량 켜기

절차:

 설정에서 **배터리**→**켜기**를 탭합니다.

전면 무전기 디스플레이에 현재 배터리 용량이 표시됩니다.

배터리 용량 끄기

절차:

 설정에서 **배터리**→**끄기**를 탭합니다.

전면 무전기 디스플레이에 있는 배터리의 현재 용량이 사라집니다.

장 8

장치 정보

장치에 대한 세부 정보를 보고 **무전기 고급**에서 자세한 내용을 확인할 수 있습니다.

장치 정보에서 볼 수 있는 세부 정보는 다음과 같습니다.

- 장치 이름
- 전화번호(SIM 슬롯 1)
- 전화번호(SIM 슬롯 2)
- 무전기 고급

무전기 고급에서 확인할 수 있는 정보는 다음과 같습니다.

표 26 : 무전기 고급 정보

무전기 고급 정보	설명
인증서	무전기에서 사용 가능한 인증서에 대한 정보를 제공합니다.
사물 인터넷(IoT) 상태	IoT 연결 상태를 제공합니다.
무전기 정보	무전기에 대한 다음 정보를 제공합니다. <ul style="list-style-type: none"> • 무전기 별칭 • 무전기 ID • 소프트웨어 버전 • ESN-AP • 코드플러그 버전
규정 라벨	무전기 규정 라벨에 대한 정보를 제공합니다.
컨트롤 맵	무전기 버튼 또는 노브에 대한 다음 정보를 제공합니다. <ul style="list-style-type: none"> • 측면 버튼 1 • 측면 버튼 2 • 측면 버튼 3 • 주황색 버튼 • 로터리 조정기 1 • 로터리 조정기 2

8.1

온라인 빠른 참조 안내서 액세스

절차:



 설정에서 장치 정보 → 빠른 참조 안내서를 탭합니다.

8.2

무전기 고급 액세스

절차:

다음 작업 중 하나를 수행합니다.



- 메뉴 기능 시작 위젯에서  추가→정보를 탭합니다.
-  설정에서 장치 정보→무전기 고급을 탭합니다.

8.2.1

규정 라벨 액세스

절차:

1 다음 작업 중 하나를 수행합니다.

- 메뉴 기능 시작 위젯에서  추가→정보를 탭합니다.
-  설정에서 장치 정보→무전기 고급을 탭합니다.

2 규정 라벨을 선택합니다.

장 9

연결

다양한 유형의 연결을 통해 무전기를 다른 장치, 액세스리 또는 네트워크에 연결할 수 있습니다.

9.1

LTE

LTE(Long Term Evolution)는 Wi-Fi 연결을 사용할 수 없을 때 무전기의 데이터 통신 범위를 확장합니다.

LTE eSIM은 Motorola Solutions 공장에서 무전기에 설치되며 특정 무전기에 잠겨 있으므로 다른 무전기 또는 장치에서 작동하지 않습니다. eSIM은 후면 새시의 슬롯에 있습니다.

LTE가 활성화 상태가 아니거나 사용 중인 경우에도 eSIM을 제거하지 마십시오.

지역별로 사용 가능한 대역은 다음과 같습니다.

표 27 : 지역별로 사용 가능한 대역

지역	대역 유형	사용 가능한 대역
북미 그룹(NAG)	LTE	B2, B4, B5, B7, B12, B13, B14, B17, B30, B48
	3G	사용 불가
국제	LTE	1, 2, 3, 4, 5, 7, 8, 20, 28, 38, 39, 40, 41
	3G	1, 2, 4, 5, 8



주의: eSIM 사용 가능 여부는 대리점 또는 관리자에게 문의하십시오.

9.2

Wi-Fi 작동

Wi-Fi®는 Wi-Fi Alliance®의 등록 상표입니다. Wi-Fi 네트워크를 설정 및 연결하여 무전기 펌웨어, 코드플러그 및 언어 팩, 음성 안내 등의 리소스를 업데이트할 수 있습니다.

무전기는 Wi-Fi 인핸스드 오픈, WEP, WPA/WPA2/WPA3-퍼스널 및 WPA/WPA2/WPA3-엔터프라이즈 Wi-Fi 네트워크를 지원합니다.

Wi-Fi 인핸스드 오픈

카페, 호텔 및 공항 등의 장소에서 비밀번호로 보호되지 않는 개방형 네트워크를 통해 암호화와 개인 정보 보호를 제공하는 새로운 공용 네트워크 WPA 보안 표준입니다.

WEP/WPA/WPA2/WPA3-퍼스널 Wi-Fi 네트워크

사전 공유 키/암호 기반 인증을 사용합니다. 사전 공유 키/암호는 메뉴 또는 MDM을 사용하여 입력할 수 있습니다.

WPA/WPA2/WPA3-엔터프라이즈 Wi-Fi 네트워크

기업 네트워크용으로 설계되었으며 RADIUS 인증 서버가 필요합니다. 인증서 기반 인증이 배포되고 클라이언트 인증서 확인이 필요한 경우, 무전기가 인증서와 함께 사전 구성되어 있어야 합니다.

9.2.1

Wi-Fi 켜기 또는 끄기

Wi-Fi 켜기

절차:

다음 작업 중 하나를 수행합니다.

- 알림 패널을 아래로 밀고 **Wi-Fi**를 탭합니다.
-  설정에서 **네트워크 및 인터넷**→**Wi-Fi**→**켜기**를 탭합니다.

무전기에 사용 가능한 네트워크 목록이 표시됩니다.

Wi-Fi 끄기

절차:

다음 작업 중 하나를 수행합니다.



- 알림 패널을 아래로 밀고 **Wi-Fi**를 탭합니다.
-  설정에서 **네트워크 및 인터넷**→**Wi-Fi**→**끄기**를 탭합니다.

9.2.2

네트워크 액세스

절차:

-  설정에서 **네트워크 및 인터넷**→**Wi-Fi**를 탭합니다.
- 다음 작업 중 하나를 수행합니다.

옵션	작업
네트워크에 연결 중	<필요한 네트워크>→<암호>를 탭합니다.
새 네트워크 추가	<p>a 네트워크 추가→<필요한 SSID>→<필요한 보안 유형>을 탭합니다.</p> <p>b 네트워크 구성을 설정하려면 고급 옵션을 탭하고 확장하여 적절히 설정합니다.</p> <p>c 저장을 탭합니다.</p>
네트워크 편집	a <필요한 네트워크>→  설정→  편집→<네트워크 변경>→ 저장을 탭합니다.
네트워크 삭제	<필요한 네트워크>→삭제를 탭합니다.
기업용 Wi-Fi 인증서 설치	고급→네트워크 인증 설치를 탭합니다.

9.3

Bluetooth®

이 기능을 사용하면 Bluetooth 연결을 통해 모든 Bluetooth 활성화 장치에 무전기를 연결할 수 있습니다.

무전기는 HSP 프로필이 있는 상용 기성품(COTS) 헤드셋과, WM500 Corona RSM 및 EP910w PTT 헤드셋과 같은 MSI BLE GATT 액세서리에 대한 Bluetooth 연결을 지원합니다. Bluetooth 헤드셋에 대한 동시 연결은 지원되지 않습니다.

Bluetooth는 시야 10m(32피트) 이상의 범위에서 작동합니다. 무전기의 Bluetooth 기능은 일반적으로 2.5mW(4dBm)로 작동합니다.

이 범위 내에 있어야 무전기와 Bluetooth 사용 장치 간에 장애 없이 통신이 이루어집니다. 높은 신뢰성을 위해 무전기와 Bluetooth 활성화 장치를 분리하지 말 것을 권장합니다.

음성 및 신호음 품질이 왜곡되거나 선명하지 않으면 무전기와 Bluetooth 지원 장치를 서로 가까이 배치하여 깨끗한 오디오 수신을 재설정합니다.

9.3.1

Bluetooth 모드 켜기 또는 끄기**Bluetooth 모드 켜기**

절차:

다음 작업 중 하나를 수행합니다.

- 알림 패널을 아래로 밀고 **Bluetooth**를 탭합니다.
-  설정에서 장치 연결→연결 기본 설정→**Bluetooth**→켜기를 탭합니다.

Bluetooth 모드 끄기

절차:

다음 작업 중 하나를 수행합니다.

- 알림 패널을 아래로 밀고 **Bluetooth**를 탭합니다.
-  설정에서 장치 연결→연결 기본 설정→**Bluetooth**→끄기를 탭합니다.

9.3.2

Bluetooth 장치에 연결

절차:

- 1  설정에서 연결된 장치→연결 기본 설정→**Bluetooth**→켜기를 탭합니다.
무전기가 주변 장치를 검색하기 시작합니다.

- 2 다음 작업 중 하나를 수행합니다.
 - 기존 장치에 연결하려면 <필요한 장치>→연결을 탭합니다.
 - 새 장치에 연결하려면 새 장치 페어링→<필요한 장치>→연결을 탭합니다.

 **주의:** Bluetooth 페어링 PIN 기능이 활성화된 경우 페어링을 시작하기 전에 코드가 올바른지 확인하십시오.

9.3.3

Bluetooth 장치 연결 해제

절차:

 설정에서 연결된 장치 → 연결 기본 설정 → Bluetooth → <필요한 장치> → 연결 해제를 탭합니다.

9.3.4

장치 세부 항목 보기

절차:

 설정에서 연결된 장치 → <필요한 장치> → 세부 정보 보기를 탭합니다.

9.3.5

장치 이름 편집

절차:

 설정에서 연결된 장치 → <필요한 장치> → 이름 편집 → <새 이름>을 탭합니다.
 디스플레이에 장치 이름 저장 완료가 표시됩니다.

9.3.6

장치 이름 삭제

절차:

 설정에서 연결된 장치 → <필요한 장치> → 삭제를 탭합니다.
 디스플레이에 장치 삭제 완료가 표시됩니다.

9.3.7

Bluetooth 프로필

무전기는 다양한 Bluetooth 서비스를 지원합니다.

표 28 : Bluetooth 프로필

프로필	설명
전화 접속 네트워킹(DUN)	Bluetooth를 통해 인터넷 및 기타 전화 접속 서비스에 액세스할 수 있습니다.
일반 액세스 프로필(GAP)	이 프로필은 Bluetooth 사용 장치를 사용하는 방법과 두 장치가 서로 직접 통신할 수 있는 방법을 정의합니다.
일반 속성 프로필(GATT)	Bluetooth 저전력 프로토콜에 대한 프로필 검색 및 설명 서비스를 허용합니다.
HSP(헤드셋 프로파일)	벨소리, 전화 응답, 전화 끊기 및 볼륨 조정 기능이 있는 휴대폰과 함께 사용할 인기 Bluetooth 헤드셋을 지원합니다.

프로필	설명
개체 푸시 프로필(OPP)	장치가 Bluetooth 를 통해 이미지와 같은 개체를 전송할 수 있습니다.
PAN(개인 네트워크)	장치에서 다른 장치(예: 노트북)와 인터넷 연결을 공유하고 다른 장치(예: Bluetooth 사용 전화)가 공유 인터넷에 액세스할 수 있도록 합니다.

장 10

기본 무전기 작동법

이 섹션에서는 무전기에서 수행할 수 있는 기본 작동법에 대해 설명합니다.

10.1

알림에 응답

절차:

- 1 알림 패널을 아래로 밀고 다음 작업 중 하나를 수행합니다.
 - 알림에 응답하려면 할당된 작업 메시지를 탭합니다.
 - 모든 알림을 지우려면 **모두 지우기**를 탭합니다.
-  **주의:** 알림을 지우면 더 이상 알림을 볼 수 없습니다.
- 2 알림 패널을 종료하려면 위로 밀니다.

10.2

홈 화면 위젯 관리

 **주의:** 홈 화면은 화면당 최대 2개의 위젯만 지원합니다.

절차:

다음 작업 중 하나를 수행합니다.

옵션	작업
홈 화면에 위젯 추가	<ol style="list-style-type: none"> a 홈 화면의 빈 공간을 길게 탭합니다. b 위젯을 탭합니다. c <필요한 위젯>을 길게 탭합니다. d <필요한 위젯>을 <필요한 위치>로 끕니다.
홈 화면 내에서 위젯 이동	<ol style="list-style-type: none"> a <필요한 위젯>을 길게 탭합니다. b <필요한 위젯>을 <필요한 위치>로 끕니다.
위젯을 다음 화면으로 이동	<ol style="list-style-type: none"> a <필요한 위젯>을 길게 탭합니다. b <필요한 위젯>을 화면 오른쪽으로 끕니다. c <필요한 위치>에 <필요한 위젯>을 놓습니다.
홈 화면에서 위젯 삭제	<ol style="list-style-type: none"> a <필요한 위젯>을 길게 탭합니다. b 제거를 탭합니다.

10.3 존 및 채널 선택

존은 채널 그룹입니다. 각 채널을 다양한 사용자 그룹을 지원하는 여러 기능으로 프로그래밍할 수 있습니다.

존 및 채널에 대해 자세히 알아보려면 아래 내용을 클릭하십시오.

표 29 : 지원되는 존 및 채널 수

존	채널	존당 채널
250개	1000	160

채널 오류가 있는 경우 무전기 컨트롤 위젯에 다음 오류 메시지가 나타납니다.

표 30 : 채널 오류 메시지



유형	설명
프로그램 필요	모드가 프로그래밍되지 않은 채널로 설정됩니다.
Fail 001	선택한 채널이 잘못된 주파수 대역에 할당됩니다.

10.3.1 존 선택

절차:

다음 작업 중 하나를 수행합니다.

- 존을 선택하려면 무전기 컨트롤 위젯 → 현재 존 → <필요한 존> → <필요한 채널>을 탭합니다.
- 최근 탭에서 존을 선택하려면 무전기 컨트롤 위젯 → 최근 → <필요한 존 및 채널>을 탭합니다.



- 존을 검색하려면  더보기 →  채널 검색 → <필요한 존> → <필요한 채널>로 이동합니다.

10.3.2 채널 선택

절차:

다음 작업 중 하나를 수행합니다.

- 채널을 선택하려면 무전기 컨트롤 위젯 → <필요한 채널>을 탭합니다.
- 최근 탭에서 채널을 선택하려면 무전기 컨트롤 위젯 → 최근 → <필요한 존 및 채널>을 탭합니다.

- 채널을 검색하려면  더보기 →  채널 검색 → <필요한 채널>을 탭합니다.
- 채널 선택 노브를 사용하여 채널을 선택하려면 채널 선택 노브를 원하는 위치로 돌립니다.

10.3.2.1 채널 오류 메시지

채널 오류가 있는 경우 무전기 컨트롤 위젯에 다음 오류 메시지가 나타납니다.

유형	설명
프로그램 필요	모드가 프로그래밍되지 않은 채널로 설정됩니다.
Fail 001	선택한 채널이 잘못된 주파수 대역에 할당됩니다.

10.4 토크어라운드



이 기능을 사용하면 중계기가 작동되고 있지 않은 경우 또는 무전기가 중계기의 범위를 벗어나지만 다른 무전기와 의 대화 범위 안에 있는 경우 계속해서 통신할 수 있습니다.

전원을 꺼도 토크어라운드 설정이 유지됩니다.

10.4.1 중계기 및 토크어라운드 모드 전환

절차:

다음 작업 중 하나를 수행합니다.

- 무전기 컨트롤 위젯에서  무전기 빠른 설정 → 중계기 또는 토크어라운드를 탭합니다.
- 메뉴 기능 시작 위젯에서  더보기 → 중계기 또는 토크어라운드를 탭합니다.
- 프로그래밍된 중계기 또는 토크어라운드 버튼을 누릅니다.

10.5 출력 레벨

이 기능으로 필요한 출력 레벨이 낮은 특정 케이스의 전송 출력 레벨을 줄일 수 있습니다.

전송 출력 레벨이 감소해도 무전기의 수신 성능에는 영향을 끼치지 않으며 무전기의 데이터 기능을 저하하지 않습니다.



낮은 출력 레벨은 전송 거리가 짧고 전력을 절약할 수 있습니다.

높은 출력 레벨은 전송 거리가 더 깁니다.

10.5.1 출력 레벨 설정

절차:

다음 작업 중 하나를 수행합니다.

- 무전기 컨트롤 위젯에서  무전기 빠른 설정 → 전원을 탭합니다.
- 메뉴 기능 시작 위젯에서  더보기 → 전원을 탭합니다.

10.6

LED 표시등 설정

절차:

메뉴 기능 시작 위젯에서  더보기 → LED 표시등을 탭합니다.

10.7

스켈치 레벨 설정

절차:

1 다음 작업 중 하나를 수행합니다.

• 무전기 컨트롤 위젯에서  무전기 빠른 설정 → 스켈치를 탭합니다.

• 메뉴 기능 시작 위젯에서  더보기 → 스켈치를 탭합니다.

2 다음 작업 중 하나를 수행합니다.

• 정상 스켈치 레벨로 설정하려면 **정상**을 탭합니다.

• 원치 않는 통화 또는 배경 소음을 필터링하려면 **타이트**를 탭합니다.

10.8

컨트롤 및 버튼 신호음 켜기 또는 끄기 전환

절차:

1 홈 화면에서  더보기를 탭합니다.

2 컨트롤 및 버튼 신호음을 켜거나 끄려면 **신호음**을 탭합니다.

장 11

무전기 통화 유형

무전기는 다양한 유형의 통화를 할 수 있습니다.

통화 유형	설명
전체 통화	전체 통화는 개별 무전기와 사이트의 모든 무전기 또는 사이트 그룹의 모든 무전기 간의 통화를 의미합니다. 전체 통화는 중요한 공지 사항을 발표하는 데 사용됩니다.
브로드캐스트 통화	브로드캐스트 통화는 모든 사용자에서 전체 통화 그룹으로의 단방향 음성 통화입니다. 브로드캐스트 통화 기능을 사용하면 통화 발신 사용자는 통화 그룹에 전송만 할 수 있으며 통화 수신자가 응답할 수 없습니다.
통화 경보	통화 경보 페이지징 기능을 사용하면 가능할 경우 통화한 사용자에게 연락하도록 수신자에게 경보를 보낼 수 있습니다. 통화 경보는 가입자 별칭 또는 ID에만 적용할 수 있습니다.
그룹 통화	그룹 통화는 일대다점 통화 작업입니다. 서로 통신하려면 무전기가 그룹 구성원으로 구성되어 있어야 합니다.
개방 음성 채널 모드(OVCM) 통화	개방 음성 채널 모드(OVCM) 통화를 사용하면 특정 시스템에서 작동하도록 사전 설정되지 않은 무전기로 그룹 또는 개별 통화 중에 수신 및 전송할 수 있습니다.
개별 통화	개별 통화는 개별 무전기 간 통화를 말합니다. 개별 통화에는 다음과 같은 두 가지 유형이 있습니다. <ul style="list-style-type: none"> • OACSU(Off Air Call Set-Up) • FOACSU(Full Off Air Call Set-Up)
선택적 통화	선택 통화는 개별 무전기 간 통화를 말합니다. 선택 통화는 아날로그 시스템에서의 개별 통화입니다.
주소 미지정 통화	주소 미지정 통화는 16개의 사전 정의된 그룹 ID 중 하나로 그룹 통화를 하는 것입니다.

11.1 통화하기

절차:

통화하려면 다음 작업 중 하나를 수행합니다.

옵션	작업
연락처 목록에서 전화 걸기	<p>a 메뉴에서  M-Contacts → <필요한 연락처>를 탭합니다.</p> <p>b 통화를 시작하려면 PTT를 탭합니다.</p> <p>c 통화를 종료하려면 종료를 탭합니다.</p>
다이얼러를 사용하여 통화하기	<p>a 메뉴에서  M-Contacts →  플로팅 액션 버튼 → 다이얼러를 탭합니다.</p> <p>b <필요한 번호>를 입력합니다.</p> <p>c  더보기 → <필요한 통화 유형>을 탭합니다.</p> <p>d 통화를 시작하려면 PTT를 탭합니다.</p> <p>e 통화를 종료하려면 종료를 탭합니다.</p>
최근 통화 목록에서 통화하기	<p>a 메뉴에서  더보기 → 최근 통화 → <필요한 연락처>를 탭합니다.</p> <p>b 통화를 시작하려면 PTT를 탭합니다.</p> <p>c 통화를 종료하려면 종료를 탭합니다.</p>
채널 노브 및 PTT 버튼을 사용하여 통화하기	<p>a 활성 ID 또는 별칭이 있는 채널을 선택하려면 채널 선택 노브를 전환합니다.</p> <p>b 통화하려면 PTT 버튼을 길게 누릅니다.</p> <p>c 통화 허용 신호음이 끝날 때까지 기다렸다가 마이크에 대고 말합니다.</p> <p>d 들을 때는 PTT 버튼에서 손을 떼십시오.</p>

11.2 통화 응답

절차:

- 다음 작업 중 하나를 수행합니다.
- 말하려면 **PTT** 버튼을 길게 누릅니다.
 - 통화를 거부하려면 **해제**를 탭합니다.
 - 진행 중인 통화를 종료하려면 **종료**를 탭합니다.

장 12

비상 작동

비상 알람은 심각한 상황을 나타내는 데 사용됩니다. 현재 채널에 활동이 있는 경우를 비롯하여, 아무 때나 비상 알람 기능을 시작할 수 있습니다.

각 영역의 비상 버튼에 한 가지 유형의 비상 모드만 할당할 수 있습니다. 무전기는 다음과 같은 비상 모드를 지원합니다.

표 31 : 비상 모드

비상 모드	설명
비상 알람	비상 알람은 음성 통화가 아니라, 알람을 수신하도록 프로그래밍된 무전기로 전송되는 비상 알람입니다.
비상 알람 및 통화	무전기가 비상 알람을 전송합니다. 비상 알람이 확인되면, 무전기 그룹은 할당된 비상 채널을 통해 통신할 수 있습니다. 말하려면 PTT 버튼을 길게 눌러야 합니다.
비상 알람 후 음성 알람	무전기가 비상 알람을 전송합니다. 비상 알람이 확인되면, 무전기 마이크가 자동으로 활성화되며 이를 핫 마이크라고 합니다. 핫 마이크를 사용하면 PTT 버튼을 누르지 않고도 무전기 그룹과 통신할 수 있습니다.
	 주의: <ul style="list-style-type: none"> 비상 주기 모드가 활성화된 경우 핫 마이크와 수신 기간이 프로그래밍된 기간 동안 반복됩니다. 프로그래밍된 수신 기간 동안 PTT 버튼을 길게 누르면 금지 신호음이 울립니다. 이 신호음은 PTT 버튼을 놓아야 함을 나타냅니다. 무전기에서 PTT 버튼 작동을 무시하고 비상 모드를 누른 채로 유지합니다. 비상 알람 요청에 실패하면 무전기가 요청 전송을 다시 시도하지 않고 핫 마이크로 바로 전환됩니다.
목음 비상 알람	무전기가 상태 표시음 또는 표시등 없이 비상 알람을 전송합니다.
목음 비상 알람 및 통화	무전기가 상태 표시음 또는 표시등 없이 비상 알람을 전송합니다. PTT 버튼을 길게 눌러 말할 때까지 무전기가 비상 모드의 모든 상태 표시음 및 표시등을 억제합니다.
목음 비상 알람 후 음성 알람	무전기가 상태 표시음 또는 표시등 없이 비상 알람을 전송합니다. 비상 알람이 확인되면, 핫 마이

비상 모드	설명
	크가 활성화되어 PTT 버튼을 누르지 않고도 무전기 그룹과 통신할 수 있습니다.
	 주의: 표시는 PTT 버튼을 누를 때만 나타납니다.

 **주의:** 대리점에서 비상 켜기 또는 끄기 기능과, 비상 버튼의 버튼 누름 지속 시간을 설정할 수 있습니다. 자세한 내용은 대리점에 문의하십시오.

대리점에서 비상 검색 신호음을 프로그래밍할 수 있습니다. 신호음이 프로그래밍되면 비상 검색 신호음이 울립니다. 이 신호음은 무전기에서 음성을 전송하거나 수신할 때에는 음소거되고, 무전기의 비상 모드가 종료되면 중지됩니다.

12.1

비상 알람 전송

절차:

프로그래밍된 **비상 켜기** 버튼을 누릅니다.

알람이 성공적으로 전송되면 무전기에 다음 표시가 나타납니다.

- 비상 신호음이 울립니다.
- Capacity Max의 경우 녹색 LED가 깜박입니다.
- 다른 시스템의 경우 빨간색 LED가 깜박입니다.
- 디스플레이에 알람 전송이 표시됩니다.

가능한 재시도 횟수를 초과한 후에도 알람이 실패하면 무전기에 다음과 같은 표시가 나타납니다.

- 실패음이 울립니다.
- 디스플레이에 알람 실패가 표시됩니다.

12.2

비상 알람 및 통화 전송

절차:

- 1 프로그래밍된 **비상 켜기** 버튼을 누릅니다.

알람이 성공적으로 전송되면 무전기에 다음 표시가 나타납니다.

- 비상 신호음이 울립니다.
- Capacity Max의 경우 녹색 LED가 깜박입니다.
- 다른 시스템의 경우 빨간색 LED가 깜박입니다.
- 디스플레이에 알람 전송이 표시됩니다.

- 2 통화하려면 **PTT** 버튼을 길게 누릅니다.
- 3 통화 허용 신호음이 끝날 때까지 기다렸다가 마이크에 대고 말합니다.
- 4 들을 때는 **PTT** 버튼에서 손을 떼십시오.
무전기가 미리 정해진 시간 동안 음성 동작을 감지하지 못하면 통화가 종료됩니다.

12.3

비상 알람 후 음성 알람 전송

절차:

- 1 프로그래밍된 **비상 켜기** 버튼을 누릅니다.
알람이 성공적으로 전송되면 비상 신호음이 울리고 핫 마이크가 활성화됩니다.
- 2 **PTT** 버튼을 누르지 않고 마이크에 대고 말합니다.

다음과 같은 경우 무전기에서 자동으로 전송을 중지합니다.

- 비상 주기 모드가 활성화된 경우 핫 마이크와 통화 수신 간 주기 시간이 만료될 때
- 비상 주기 모드가 비활성화된 경우 핫 마이크 시간이 만료될 때



12.4

비상 수신 및 응답

비상을 수신하면 무전기에 다음 표시가 나타납니다.

- 신호음이 울립니다.
- 빨간색 LED가 깜박입니다.
- 비상 알람이 나타나고 최근 통화 목록에 추가됩니다.
- 디스플레이에 비상 알람 수신 및 발신자의 ID가 표시됩니다.

절차:

- 1 다음 작업 중 하나를 수행합니다.
 - 비상을 해제하려면 알람에서 **해제**를 탭합니다.
 - 비상 세부 정보를 보려면  **더보기**→**최근 통화**→**<기본 비상 수신>**을 탭합니다.
 - 콜백하려면  **더보기**→**최근 통화**→**<기본 비상 수신>**→**PTT**를 탭합니다.



주의: 다른 존 또는 채널의 발신자로부터 비상을 수신한 경우 최근 통화의 정보가 회색으로 표시되고 콜백할 수 없습니다.

12.5

비상 모드 종료

다음과 같은 시나리오가 발생하면 무전기가 자동으로 비상 모드를 종료합니다.

- 시스템에서 승인이 수신된 경우(비상 알람만 해당).
- 모든 경보 전송 재시도 횟수를 초과한 경우.
- 무전기를 끌 경우. 무전기를 켜도 비상 모드가 자동으로 다시 시작되지 않습니다.
- 현재 채널을 비상 모드 없는 채널로 변경할 경우.

절차:

프로그래밍된 **비상 끄기** 버튼을 누릅니다.

비상 모드를 성공적으로 종료하면 무전기에 다음과 같은 표시가 나타납니다.

- 신호음이 중단되었습니다.

- 빨간색 LED가 꺼졌습니다.

장 13

맨다운

무전기의 맨다운 기능으로 위험에 처했을 때 다른 사람에게 알릴 수 있습니다.

무전기가 지정된 각도로 기울어지거나, 움직이거나, 일정 시간 동안 고정되어 있는 경우 경보음이 울립니다. 미리 정의된 알람 타이머가 만료되기 전에 메시지에 응답하지 않으면 무전기에서 자동으로 비상 알람 또는 비상 통화를 전송합니다.

무전기에서 비상 알람 또는 비상 통화를 전송하지 않도록 하려면 다음 조치를 취하십시오.

- 틸트 알람의 경우 무전기를 수직으로 복원해야 합니다.
- 이동 알람의 경우 무전기가 움직이지 않도록 해야 합니다.
- 역이동 알람의 경우 무전기를 움직여야 합니다.

2개 이상의 맨다운 알람이 활성화된 경우 첫 번째 동작 위반을 감지하면 무전기에서 경보음이 울립니다.



주의:

폴백 모드에서 작동 중일 때에는 맨다운 경고가 지원되지 않습니다.

13.1

맨다운 기능 켜기 또는 끄기

맨다운 기능 켜기

절차:

- 1 무전기 컨트롤 위젯에서  무전기 빠른 설정을 탭합니다.
- 2 맨다운을 켜짐으로 전환합니다.

맨다운 기능 끄기

절차:

- 1 무전기 컨트롤 위젯에서  무전기 빠른 설정을 탭합니다.
- 2 맨다운을 꺼짐으로 전환합니다.

13.2

맨다운 종료

절차:

맨다운을 종료하려면 취소를 탭합니다.

장 14

단독 작업자

이 기능은 무전기 버튼을 누르거나 채널 선택과 같은 동작을 미리 정해진 시간 동안 사용자가 하지 않으면 비상 상태임을 알립니다.

미리 정의된 시간 동안 사용자 활동이 없는 경우, 무전기는 비활성 타이머가 만료되는 즉시 전면 및 상단 디스플레이 모두에서 상태 표시음과 화면 알람을 통해 사용자에게 사전 경고를 보냅니다. 단독 작업자 재설정에 대한 알람과 타이머를 취소할 수 있습니다. 휴면 해제 및 절전 버튼과 터치 인터페이스는 타이머를 재설정하지 않습니다.

미리 정의된 알람 타이머가 만료될 때까지도 사용자가 승인하지 않으면 무전기는 대리점에서 프로그래밍한 대로 비상 상황이 시작됩니다.

장 15

개인 정보 보호

이 기능은 무단 사용자가 소프트웨어 기반 스크램블링 솔루션을 사용하여 채널에서 도청하는 것을 방지할 수 있습니다. 전송 신호 및 사용자 식별 부분이 깨끗하게 들립니다.

개인 정보 보호 활성화 전송을 보내려면 채널 상에서 무전기의 개인 정보 보호가 활성화되어 있어야 하지만, 이는 전송을 수신하기 위한 필요 조건은 아닙니다. 개인 정보 보호 활성화 채널에서는 무전기가 여전히 깨끗한 전송을 수신할 수 있습니다.

무전기 일부 모델은 이러한 개인 정보 보호 기능이 없거나 구성이 다를 수 있습니다. 자세한 내용은 대리점에 문의하십시오.



주의:

한 번에 한 가지 개인 정보 보호 유형만 할당할 수 있습니다.

이 기능은 동일한 주파수에 있는 **Citizens** 대역 채널에는 적용되지 않습니다.

무전기에 표시되는 개인 정보 보호 유형 및 설정은 다음과 같습니다.

표 32: 개인 정보 보호 유형 및 설정

유형	설정
AES 개인 정보 보호	AES 개인 정보 보호
기본 개인 정보 보호	개인 정보 보호
강화된 개인 정보 보호	강화된 개인 정보 보호



개인 정보 보호 활성화 통화 또는 데이터 전송의 스크램블을 풀려면 전송 무전기와 동일한 유형의 개인 정보 보호 키를 사용하도록 무전기가 프로그래밍 되어야 합니다. 무전에서 다른 프라이버시 키를 사용한 스크램블링된 통화를 받는 경우에는 왜곡된 전송을 듣습니다.

15.1

프라이버시 기능 켜기 또는 끄기

절차:

다음 작업 중 하나를 수행합니다.

- 무전기 컨트롤 위젯에서  **무전기 빠른 설정** → **프라이버시**를 탭합니다.
- 메뉴 기능 시작 위젯에서  **더보기** → **프라이버시**를 탭합니다.
- 프로그래밍된 **프라이버시** 버튼을 누릅니다.

프라이버시가 켜지면 무전기에 다음 표시가 나타납니다.

- 상단 디스플레이에 프라이버시 켜짐이 잠시 표시됩니다.
- 상단 디스플레이 및 무전기 컨트롤 위젯에 보안 아이콘이 나타납니다.

프라이버시가 꺼지면 무전기에 다음 표시가 나타납니다.

- 상단 디스플레이에 프라이버시 꺼짐이 잠시 표시됩니다.
- 상단 디스플레이 및 무전기 컨트롤 위젯에서 보안 아이콘이 사라집니다.

장 16

LMR 연락처 설정

연락처 설정은 무전기에 주소록 기능을 제공합니다. 각 항목은 전화를 걸 ID에 해당합니다. 항목은 알파벳 순서대로 정렬되어 있으며 아날로그 및 디지털 모드가 다릅니다.





연락처에 있는 각 항목에는 다음 정보가 포함됩니다.

- 통화 별칭
- 통화 ID
- 통화 유형
- 시스템 ID

16.1

LMR 연락처 아이콘

표 33 : LMR 연락처 아이콘



아이콘	설명
	부재중 전화
	비상 통화
	개별 통화
	통화 정보







16.2

연락처 설정 액세스

절차:

- 1 메뉴에서  **M-Contacts**를 탭합니다.
- 2 다음 작업 중 하나를 수행합니다.





옵션	작업
내 정보 보기	내 정보 섹션으로 이동합니다.
다이얼러 액세스	 플로팅 액션 버튼 → 다이얼러를 탭합니다.
연락처 검색	<p>a  검색을 탭합니다.</p> <p>b <필요한 연락처 이름>을 입력합니다.</p>

옵션	작업
새 연락처 만들기	<p>a  플로팅 액션 버튼→새 연락처를 탭합니다.</p> <p>b <필요한 연락처 이름>과 <필요한 연락처 번호>를 입력합니다.</p> <p>c 신호음을 변경하려면 <필요한 벨소리> 및 <필요한 메시지 알람>을 선택합니다.</p> <p>d  저장을 탭합니다.</p>
연락처 세부 정보 보기	<p>a <필요한 연락처>를 탭합니다.</p> <p>b 보조 정보를 보려면  아래를 탭합니다.</p>
연락처 편집	<p>a <필요한 연락처>→  더보기→연락처 편집을 탭합니다.</p> <p>b 필요한 변경을 수행합니다.</p> <p> 주의: 아날로그 모드에서는 신호음만 편집할 수 있습니다.</p> <p>c  저장을 탭합니다.</p>
연락처 삭제	<p><필요한 연락처>→  더보기→연락처 삭제를 탭합니다.</p>

16.2.1 빠른 작업

연락처 설정을 통해 빠른 작업으로 다음 무전기 기능을 할당할 수 있습니다.

표 34 : 개별 연락처에 할당 가능한 무전기 기능

아이콘	이름	설명
	통화	필요한 연락처와 개별 통화를 시작할 수 있습니다.
	통화 경고	필요한 연락처로 통화 경보를 보낼 수 있습니다.
	메시지	무전기 메뉴를 통해 디지털 모드의 문자 메시지 기능 및 아날로그 모드의 MDC 메시지 기능에 액세스할 수 있습니다.
	무전기 점검	시스템에서 무전기가 활성화 상태인지 확인할 수 있습니다.



아이콘	이름	설명
	무전기 활성화 또는 비활성화	대상 무전기를 원격으로 활성화하거나 비활성화할 수 있습니다.



표 35 : 그룹 연락처에 할당 가능한 무전기 기능

아이콘	이름	설명
	통화	필요한 연락처와 그룹 통화를 시작할 수 있습니다.
	메시지	무전기 메뉴를 통해 디지털 모드의 문자 메시지 기능 및 아날로그 모드의 MDC 메시지 기능에 액세스할 수 있습니다.

16.2.1.1

빠른 작업 설정

절차:

- 1 메뉴에서  **M-Contacts**를 탭합니다.
- 2 <필요한 연락처>로 이동합니다.
- 3 빠른 작업 아이콘을 길게 탭합니다.
 통화가 기본 빠른 작업입니다.
- 4 다음 작업 중 하나를 수행합니다.
 - <필요한 무전기 기능>을 탭합니다.
 -  더보기 → <필요한 무전기 기능>을 탭합니다.

16.2.1.2

빠른 작업 사용

절차:

- 1 메뉴에서  **M-Contacts**를 탭합니다.
 - 2 <필요한 연락처>로 이동합니다.
 - 3 할당된 빠른 작업을 탭합니다.
- 빠른 작업에서 **PTT** 버튼을 눌러야 하는 경우, 무전기에 다음과 같은 표시가 나타납니다.
 - 빠른 작업 아이콘이 파란색으로 바뀝니다.
 - 빠른 작업 알림이 나타납니다.
 - 빠른 작업에서 **PTT** 버튼을 누르지 않아도 되는 경우, 무전기는 할당된 빠른 작업을 위한 앱을 시작합니다.

장 17

심리스 무선 프로그래밍

심리스 무선 프로그래밍 서비스를 통해 무전기를 사용하는 동안 Wi-Fi/LTE 광대역 연결을 통해 무전기를 프로그래밍하고 업데이트할 수 있습니다.

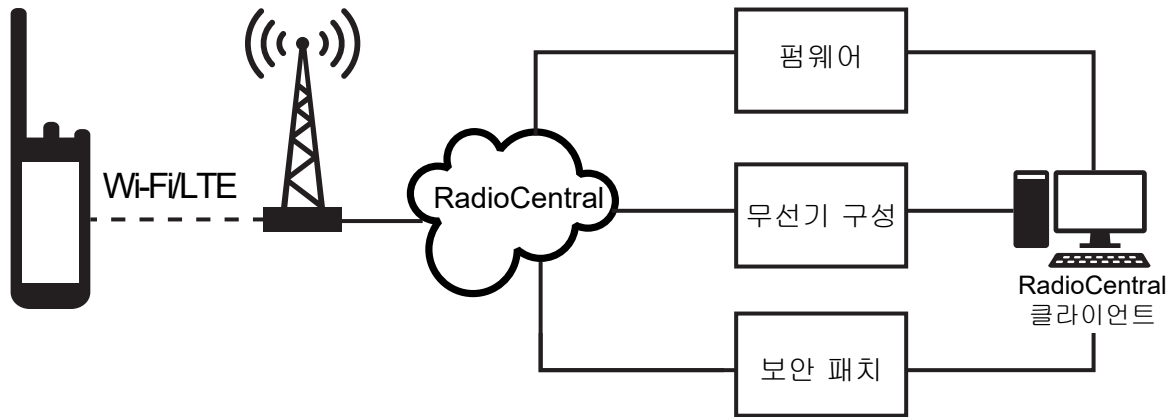

펌웨어(전체 및 순차), 무전기 구성 및 보안의 심리스 업데이트는 무전기 시스템 관리자가 예약합니다. 사용자는 업데이트를 즉시 설치하거나 나중에 연기할 수 있습니다.

심리스 무선 프로그래밍을 통해 이동 중에 무전기에 소프트웨어 기능을 적용할 수 있습니다. 새로운 소프트웨어 기능 라이선스를 RadioCentral에 로드한 후 Wi-Fi/LTE를 통해 기능을 활성화하도록 프로비저닝 작업을 예약할 수 있습니다. 무전기 서비스 제공업체에서 무전기의 소프트웨어 업데이트를 예약할 수도 있습니다.

업데이트를 사용할 수 있는 경우 무전기는 업데이트 패키지를 자동으로 다운로드합니다. 패키지를 다운로드한 후 즉시 또는 나중에 설치하도록 선택할 수 있습니다.

사용자 또는 서비스 제공업체는 이 기능을 사용하여 무전기를 초기 기본 설정으로 재설정할 수 있습니다.

장 18

음성 활성화 송신

음성 활성화 송신(VOX)을 사용하면 프로그래밍된 채널에서 핸즈프리 음성이 활성화된 통화를 시작할 수 있습니다. VOX 지원 액세서리가 음성을 감지하면 무전기가 프로그래밍된 기간 동안 자동으로 송신합니다.

Google Assistant 및 음성 제어는 VOX와 상호 배타적입니다.



주의:

무전기가 Bluetooth 액세서리에 연결된 경우 VOX가 핸즈프리 음성 활성화 통화를 시작할 수 없습니다.

이 기능은 동일한 주파수에 있는 Citizen 대역 채널에는 적용되지 않습니다.



이 기능을 활성화하는 방법에 대한 자세한 내용은 대리점이나 관리자에게 문의하십시오.

18.1

음성 활성화 전송 설정

절차:

다음 작업 중 하나를 수행합니다.

- 무전기 컨트롤 위젯에서  무전기 빠른 설정→VOX를 탭합니다.
- 메뉴 기능 시작 위젯에서  더보기→VOX를 탭합니다.

장 19















문자 메시지





이 기능으로 무전기에서 직접 신속하게 메시지를 보내고 받을 수 있습니다. 문자 메시지의 최대 길이는 200자입니다. 현지 날짜 및 시간은 메시지에 타임 스탬프로 표시됩니다.

19.1 문자 메시지 액세스

절차:



다음 작업 중 하나를 수행합니다.

옵션	작업
문자 메시지 보기	메뉴에서  M-Messenger → <필요한 대화>를 탭합니다.
문자 메시지 검색	 검색 → <사용자 입력>을 탭합니다.
M-Contacts 를 통해 문자 메시지 전송	<p>a 메뉴에서  M-Contacts → <필요한 연락처> → 메시지를 탭합니다.</p> <p>b 메시지를 작성하고  보내기를 탭합니다.</p>
다이얼러를 통해 문자 메시지 전송	<p>a 메뉴에서  M-Contacts →  플로팅 액션 버튼 → 다이얼러를 탭합니다.</p> <p>b <필요한 전화번호>를 입력하고  더보기 → 메시지 →  탭하여 메시지 보내기를 탭합니다.</p> <p>c 메시지를 작성하고  보내기를 탭합니다.</p>
새 메시지 작성	<p>a 메뉴에서  M-Messenger →  추가 또는  새 대화를 탭합니다.</p> <p>b <필요한 연락처>를 선택합니다.</p> <p>c 메시지를 작성하고  보내기를 탭합니다.</p>
단축 문자를 사용하여 문자 메시지에 회신	<p>a 메뉴에서  M-Contacts → <필요한 연락처> → 메시지를 탭합니다.</p> <p>b 프로그래밍된 원터치 메시지 버튼을 누릅니다.</p>

옵션	작업
메시지 전달	<p>a 메뉴에서  M-Messenger→<필요한 대화>를 탭합니다.</p> <p>b 선택한 메시지를 길게 탭하고 전달→<필요한 연락처>→  보내기를 탭합니다.</p>
메시지 복사	<p>a 메뉴에서  M-Messenger→<필요한 대화>를 탭합니다.</p> <p>b 선택한 메시지를 길게 탭하고 복사를 탭합니다.</p> <p>c 입력 필드를 길게 탭하고 붙여넣기를 탭합니다.</p>
단일 메시지 삭제	<p>a 메뉴에서  M-Messenger→<필요한 대화>를 탭합니다.</p> <p>b 선택한 메시지를 길게 탭하고 삭제→삭제를 탭합니다.</p>

19.2 메시지 경보음 설정

절차:

- 1 메뉴에서  **M-Contacts**를 탭합니다.
- 2 <필요한 연락처>→  더보기→연락처 편집→메시지 경보를 탭합니다.
- 3 기본 메시지 경보 선택:
 - 반복
 - 일시적
- 4  **저장**을 탭합니다.

장 20

보안







이 기능으로 무전기가 누락되거나 알 수 없는 상태일 때 관리자 또는 다른 무전기 가입자가 무전기를 비작동 상태로 설정할 수 있습니다. 무전기는 전원 변경과 관계없이 이 상태를 유지합니다.

무전기는 관리자 또는 다른 무전기 가입자로부터 억제 해제 명령을 수신해야만 억제 해제될 수 있습니다.

20.1 무전기 비활성화

절차:

- 1 다음 작업 중 하나를 수행합니다.







옵션	작업
M-Contacts를 통해 무전기 비활성화	<p>a 메뉴에서  M-Contacts를 탭합니다.</p> <p>b <필요한 연락처> →  더보기 → 무전기 비활성화를 탭합니다.</p>
M-Contacts를 통한 인증으로 무전기 비활성화	<p>a 메뉴에서  M-Contacts를 탭합니다.</p> <p>b <필요한 연락처> →  더보기 → 무전기 비활성화 → <승인된 PIN> →  저장을 탭합니다.</p> <p> 주의: 컨벤셔널 디지털에만 적용됩니다.</p>
프로그래밍 기능 버튼을 통해 무전기 비활성화	<p>a 프로그래밍된 무전기 활성화/비활성화 버튼을 누릅니다.</p> <p>b <필요한 연락처> →  아래쪽 → 비활성화를 탭합니다.</p>

20.2 무전기 활성화

절차:

- 1 다음 작업 중 하나를 수행합니다.

옵션	작업
M-Contacts를 통해 무전기 활성화	<p>a 메뉴에서  M-Contacts를 탭합니다.</p>

옵션	작업
	<p>b <필요한 연락처> →  더보기 → 무전기 활성화를 탭합니다.</p>
<p>M-Contacts를 통한 인증으로 무전기 활성화</p>	<p>a 메뉴에서  M-Contacts를 탭합니다.</p> <p>b <필요한 연락처> →  더보기 → 무전기 활성화 → <승인된 PIN> →  저장을 탭합니다.</p> <p> 주의: 컨벤셔널 디지털에만 적용됩니다.</p>
<p>프로그래밍 기능 버튼을 통해 무전기 활성화</p>	<p>a 프로그래밍된 무전기 활성화 버튼을 누릅니다.</p> <p>b <필요한 연락처> →  아래쪽 → 활성화를 탭합니다.</p>

장 21





통화 표시 설정

이 기능을 사용하면 통화 또는 문자 메시지 통화음을 구성할 수 있습니다.

21.1

벨 스타일 지정

절차:

- 1 홈 화면에서  더보기 →  **M-Contacts** → <필요한 연락처> →  더보기 → 연락처 편집을 탭합니다.
- 2 다음 작업 중 하나를 수행합니다.
 - 벨소리를 지정하려면 **벨소리** → <기본 설정 신호음> → 확인 → 저장을 탭합니다.
 - 메시지 알림을 할당하려면 **메시지 경보** → <기본 설정 경보> → 확인 →  저장을 탭합니다.

장 22

최근 통화

최근 통화 목록에서 부재중, 응답, 발신 개별 통화, 통화 알림 및 비상 경보를 볼 수 있습니다.

최근 통화 목록에 가장 최신 통화부터 시간순으로 정렬됩니다. 목록에는 최대 50개의 최근 통화를 저장할 수 있으며 가장 오래된 통화는 자동으로 삭제됩니다.

확인하지 않은 최근 통화는 굵은 글꼴로 표시됩니다. 최근 통화 화면에서 선택하여 바로 통화를 시작할 수 있습니다.

최근 통화 화면의 세부 정보는 다음과 같습니다.

그림 2 : 최근 통화 화면

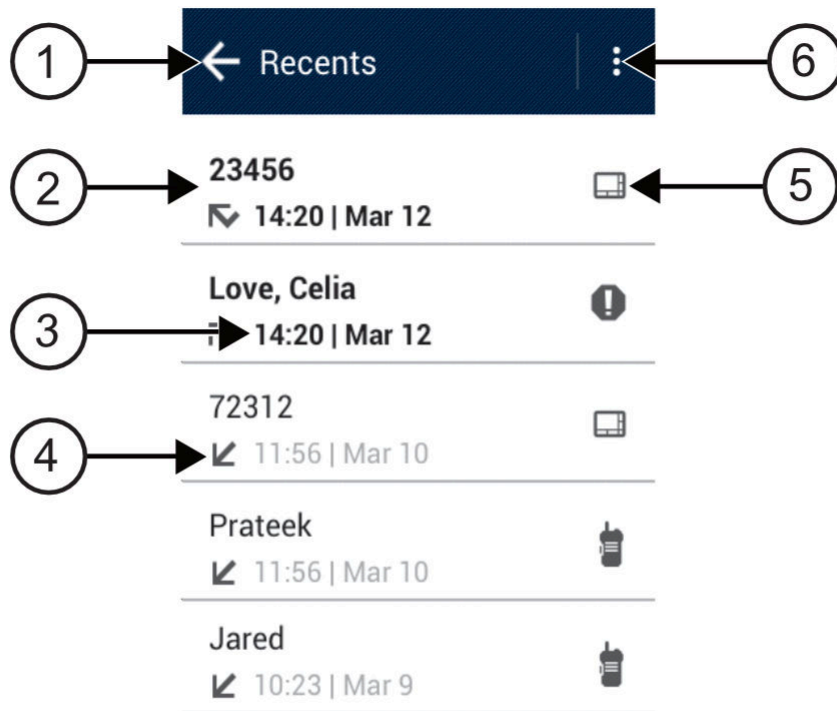









번호	설명
1	이전 화면으로 돌아가기
2	다이얼 번호
3	타임 스탬프
4	통화 유형 아이콘

번호	설명
5	통화 유형
6	옵션 삭제

22.1

최근 통화 목록 액세스

절차:

- 1 홈 화면에서  더보기 → 최근 통화 목록을 탭합니다.
- 2 다음 작업 중 하나를 수행합니다.
 - 최근 통화 목록을 보려면 목록을 스크롤합니다.
 - 선택한 연락처를 삭제하려면  더보기 → 선택하여 삭제 → <필요한 연락처> →  삭제 → 삭제를 탭합니다.
 - 모든 연락처를 삭제하려면  더보기 → 모두 삭제 → 삭제를 탭합니다.
 - 새 연락처를 추가하려면 <필요한 연락처> →  더보기 → 연락처에 추가 → <연락처 정보> →  저장을 탭합니다.
 - 기존 연락처를 편집하려면 <필요한 연락처> →  더보기 → <업데이트된 정보> →  저장을 탭합니다.
 - 연락처에 전화를 걸려면 <필요한 연락처> → PTT를 탭합니다.

장 23

통화 대기열

통화 처리에 사용할 수 있는 리소스가 없는 경우 다음에 사용할 수 있는 리소스를 위해 시스템 대기열의 통화 대기열을 사용하여 통화 요청을 활성화할 수 있습니다.

23.1

통화 대기 수신

절차:

PTT 버튼을 길게 누릅니다.

신호음이 울리고 상단 디스플레이에 통화 대기열이 표시됩니다.

통화 설정 수신에 성공하면 무전기에 다음 표시가 나타납니다.

- 선택음이 울립니다.
- 녹색 LED가 깜박입니다.
- 디스플레이에 통화 유형 아이콘, ID 또는 별칭이 표시됩니다.
- 음성 전송을 시작하려면 **PTT** 버튼을 최대 4초 동안 길게 누릅니다.

통화 대기 수신에 실패하면 무전기에 다음 표시가 나타납니다.

- 해제음이 울립니다.
- 디스플레이에 실패 알림 화면이 표시됩니다.
- 무전기가 통화를 끝내고 통화 설정을 종료합니다.

장 24

우선 순위 통화

우선 순위 통화는 시스템이 진행 중인 비우선 순위 통화 중 하나를 선점하고 모든 채널이 통화 중일 때 요청된 우선 순위가 높은 통화를 시작하도록 합니다.

모든 채널이 우선 순위가 높은 통화로 점유되면 시스템은 어떠한 통화도 선점하지 않으며, 우선 순위가 높은 요청 통화를 통화 대기열에 배치합니다. 시스템이 우선 순위가 높은 요청 통화를 통화 대기열에 배치하지 못하면 실패를 선언합니다.

우선 순위 통화의 기본 설정은 사전 구성되어 있습니다. 다음 기능을 사용하면 통화 우선순위 수준이 미리 구성된 설정으로 자동으로 되돌아갑니다.

- 모든 음성 통화
- DMR III 문자 메시지/문자 메시지

24.1

우선순위 통화 수준 전환

절차:

프로그래밍된 **통화 우선순위 수준 전환** 버튼을 누릅니다.

높은 우선순위가 활성화된 경우 무전기에 다음 표시가 나타납니다.

- 디스플레이에 다음 통화:이 표시됩니다. 높은 우선 순위.
- 홈 화면에 높은 우선순위 통화 아이콘이 나타납니다.

보통 우선순위가 활성화된 경우 무전기에 다음 표시가 나타납니다.

- 디스플레이에 다음 통화:이 표시됩니다. 보통 우선 순위.
- 홈 화면에서 높은 우선순위 통화 아이콘이 사라집니다.

장 25

스캔

무전기에서 사용 가능한 지원 시스템에 따라 무전기의 스캔 동작이 다를 수 있습니다.

통화 그룹 스캔

통화 그룹 스캔을 **Capacity Max**에서 사용할 수 있습니다.

스캔이 활성화되면 수신 그룹 목록의 모든 구성원에 대해 무전기 음소거를 해제합니다. 스캔이 비활성화되면 무전기가 수신 그룹 목록의 어떤 구성원으로부터도 송신 내용을 수신하지 않습니다. 단 전체 통화, 영구 통화 그룹 및 선택된 통화 그룹은 예외입니다.

채널 스캔

채널 스캔을 다른 시스템에서 사용할 수 있습니다.

스캔을 시작하면 무전기가 현재 채널에 대해 프로그래밍된 스캔 목록의 각 항목을 스캔하며 음성 동작을 조회합니다. 디지털 채널에 있고 무전기가 아날로그 채널에 고정되어 있는 경우, 무전기가 통화 시간 동안 디지털 모드에서 아날로그 모드로 자동 전환되고 아날로그 채널에 있는 경우에도 같은 동작이 일어납니다.

표 36 : 스캔 방법

방법	설명
주 채널 스캔(수동)	무전기가 스캔 목록의 모든 채널 또는 그룹을 스캔합니다. 스캔할 때 설정에 따라 마지막으로 스캔한 활성 채널이나 그룹, 또는 스캔이 시작되었던 채널에서 무전기가 스캔을 자동으로 시작할 수 있습니다.
자동 스캔(자동)	자동 스캔이 활성화된 채널 또는 그룹을 선택하면 무전기가 스캔을 자동으로 시작합니다.

 **주의:** 무전기가 다른 존에서 존 스캔 목록 구성원의 통화에 참가하고 통화 정지 타이머가 응답하기 전에 만료된 경우 응답을 위해서는 스캔 목록 구성원의 존 및 채널을 탐색하고 새 통화를 시작해야 합니다.

통화 그룹 또는 스캔 목록에 있는 채널의 통화를 놓치는 경우 다음과 같은 상황일 수 있습니다.

- 스캔 기능이 켜져 있지 않습니다.
- 메뉴를 통해 스캔 목록 구성원이 비활성화되었습니다.
- 이미 통화에 참여하고 있습니다.
- 다중 사이트 시스템의 경우 현재 사이트에 등록된 스캔한 그룹의 구성원이 없습니다.²



25.1

스캔 켜기 또는 끄기

절차:

다음 작업 중 하나를 수행합니다.

² Capacity Max에만 적용됩니다.

- 무전기 컨트롤 위젯에서  **무전기 빠른 설정** → 스캔을 탭합니다.
- 메뉴 기능 시작 위젯에서  **더보기** → 스캔을 탭합니다.
- 프로그래밍된 **스캔** 버튼을 누릅니다.

25.2

토크백 스캔

무전기가 선택한 그룹 통화 목록에서 통화를 스캔하고 스캔한 통화 중에 **PTT** 버튼을 누른 경우 무전기의 작동은 무전기 프로그래밍 중에 토크백 스캔의 활성화 여부에 따라 달라집니다.

표 37 : 토크백 유형 스캔

유형	설명
토크백 스캔 비활성화됨	스캔한 통화 진행 중에 PTT 버튼을 누르면 스캔한 통화가 종료되고 새 통화가 시작됩니다.
토크백 스캔 활성화됨	스캔한 통화 진행 중에 PTT 버튼을 누르면 스캔한 통화에 토크백할 수 있습니다.



주의:

통화가 현재 존재하지 않은 채널로 스캔되고 통화가 종료된 경우 스캔 그룹에 토크백하려면 무전기를 이전에 스캔한 존과 채널로 전환하십시오.

25.3

방해 채널

방해 채널은 원치 않는 통화를 지속적으로 생성하는 채널입니다.

스캔 목록에서 원치 않는 채널을 일시적으로 제거하고 나중에 다시 복원할 수 있습니다. 이 기능은 선택한 채널로 지정된 채널에는 적용되지 않습니다.

25.3.1

방해 채널 삭제

선수 과정: 무전기가 방해 채널로 스캔됩니다.

절차:

- 1 신호음이 들릴 때까지 프로그래밍된 **방해 삭제** 버튼을 누릅니다.
- 2 프로그래밍된 **방해 삭제** 버튼에서 손을 땁니다.

방해 채널이 삭제됩니다.

25.3.2

방해 채널 복원

절차:

다음 작업 중 하나를 수행합니다.

- 무전기 전원을 껐다가 다시 켭니다.
- 스캔을 껐다가 다시 켭니다.
- 채널을 변경합니다.

- 존을 변경합니다.

25.4

우선순위 모니터링

우선순위 모니터링 기능으로 통화 그룹 통화 중에서 우선순위가 높은 통화 그룹의 전송을 받을 수 있습니다. 이 기능은 수신 그룹 목록의 구성원에만 적용됩니다.

우선순위 통화 그룹은 우선순위 **1(P1)** 및 우선순위 **2(P2)**입니다. 무전기는 다음 우선순위에 따라 전송을 받습니다.

- 1 P1 통화 그룹의 비상 통화.
- 2 P2 통화 그룹의 비상 통화.
- 3 수신 그룹 목록에 있는 우선순위가 없는 통화 그룹의 비상 통화.
- 4 전체 통화.
- 5 P1 통화 그룹 통화.
- 6 P2 통화 그룹 통화.
- 7 수신 그룹 목록에 있는 우선순위가 없는 통화 그룹.

25.5

수신 그룹 목록

수신 그룹 목록에서 통화 그룹 스캔 목록에 구성원을 만들고 할당할 수 있습니다. 목록에는 최대 **16명**의 구성원을 넣을 수 있습니다.

Capacity Max의 경우 무전기가 스캔 목록을 편집하도록 프로그래밍되면 다음 작업을 수행할 수 있습니다.

- 통화 그룹 우선순위를 추가, 제거, 편집합니다.
- 가입 통화 그룹을 추가, 제거, 편집합니다.

다른 시스템의 경우 무전기가 스캔 목록을 편집하도록 프로그래밍되면 다음 작업을 수행할 수 있습니다.

- 통화 그룹을 추가, 제거합니다.
- 통화 그룹 우선순위를 추가, 제거, 편집합니다.
- 가입 통화 그룹을 추가, 제거, 편집합니다.
- 기존 스캔 목록을 새 스캔 목록으로 대체합니다.

통화 그룹이 영구 통화 그룹으로 프로그래밍된 경우 스캔 목록에서 통화 그룹을 편집할 수 없습니다.

25.6

스캔 목록

스캔 목록에서 개별 채널 또는 그룹을 만들고 할당할 수 있습니다. 무전기는 현재 채널 또는 그룹에 대해 스캔 목록에 지정된 채널 또는 그룹 순서대로 돌아가며 음성 동작을 스캔합니다.

무전기는 최대 **250개** 스캔 목록을 지원하며 목록 하나에 최대 **16개** 멤버가 포함될 수 있습니다. 각 스캔 목록에는 아날로그 및 디지털 항목이 혼합될 수 있습니다.

구성원 ID의 왼쪽에 있는 우선순위 아이콘은 구성원이 우선순위 **1** 또는 우선순위 **2** 채널 목록에 있는지 여부를 나타냅니다. 우선순위가 **없음**으로 설정된 경우 아이콘이 나타나지 않습니다.



주의: 이 기능은 Capacity Plus에는 적용되지 않습니다.

25.6.1 스캔 목록 액세스

절차:



1

메뉴 기능 시작 위젯에서 **스캔 목록** 또는  **더보기** → **스캔 목록**을 탭합니다.



주의: 메뉴 기능 시작에서 스캔 목록 아이콘이 회색으로 표시되면 스캔 목록에 액세스할 수 없습니다.

2 다음 작업 중 하나를 수행합니다.

옵션	작업
활성 스캔 목록 설정	a 다음 작업 중 하나를 수행합니다. <ul style="list-style-type: none"> • 활성 스캔 목록이 없으면 스캔 목록 보기/편집 → <기본 스캔 목록>을 탭합니다. • 새 활성 스캔 목록으로 변경하려면 <현재 스캔 목록> → 활성 스캔 목록 설정 → <기본 스캔 목록>을 탭합니다.
스캔 목록 보기	구성원 목록을 스크롤합니다.
우선순위 추가	a 시스템에 따라 필요한 탭을 선택합니다. <ul style="list-style-type: none"> • Capacity Max의 경우 스캔 목록 또는 통화 그룹 탭에서 스캔 목록 구성원을 선택할 수 있습니다. • 다른 시스템의 경우 스캔 목록 또는 채널 탭에서 스캔 목록 구성원을 선택할 수 있습니다. b <필요한 스캔 목록 구성원> → <필요한 우선순위> 를 탭합니다.  주의: 우선순위 1이 설정되어 있지 않으면 우선순위 2가 회색으로 표시됩니다.
스캔 목록 구성원 삭제	<필요한 스캔 목록 구성원> → <스캔에서 제거> 를 탭합니다.
스캔 목록 검색	 검색 → <사용자 입력> 을 탭합니다.



주의: 스캔 목록이 가득 차면 회색으로 표시되며 구성원을 목록에 추가할 수 없습니다. 스캔 목록이 비어 있으면 무전기 컨트롤 위젯에 빈 스캔 목록이 표시됩니다.

25.7

유연한 수신 목록

유연한 수신 목록은 수신 통화 그룹 목록에 구성원을 생성하고 할당할 수 있는 기능입니다.

무전기에서는 목록에서 최대 16명의 멤버를 지원할 수 있습니다.

25.7.1



유연한 수신 목록에 액세스

절차:

1

메뉴 기능 시작 위젯에서 **스캔 목록** 또는  **더보기** → **스캔 목록**을 탭합니다.

2 통화 그룹 탭에서 필요한 구성원을 선택하고 다음 작업 중 하나를 수행합니다.

- 구성원을 추가하려면  추가→목록에 추가를 탭합니다
- 구성원을 제거하려면  스캔 목록→목록에서 제거를 탭합니다

25.8

여러 개의 통화 그룹 가입

무선기에 사이트당 최대 7개의 통화 그룹을 구성할 수 있습니다.

수신 그룹 목록에 있는 16개의 통화 그룹 중 최대 7개의 통화 그룹을 가입 통화 그룹으로 할당할 수 있습니다. 선택한 통화 그룹 및 우선순위 통화 그룹이 자동으로 가입됩니다.

25.8.1

통화 그룹 가입 추가

절차:

메뉴 기능 시작 위젯에서 스캔 목록 또는  더보기→통화 그룹→<필요한 통화 그룹>→목록에 추가를 탭합니다.

25.8.2

통화 그룹 가입 제거

절차:

메뉴 기능 시작 위젯에서 스캔 목록 또는  더보기→통화 그룹→<필요한 통화 그룹>→목록에서 제거를 탭합니다.

장 26

위치

GNSS(Global Navigation Satellite System)는 GPS(위치 확인 시스템) 및 GLONASS(글로벌 내비게이션 위성 시스템)의 정보를 통합하여 무전기의 대략적인 지리적 위치를 측정합니다.

26.1

위치 켜기 또는 끄기

위치 켜기

절차:

다음 작업 중 하나를 수행합니다.

- 알림 패널을 아래로 밀고 위치를 탭합니다.
-  설정에서 위치→위치 사용→켜기를 탭합니다.

위치 끄기

절차:

다음 작업 중 하나를 수행합니다.

- 알림 패널을 아래로 밀고 위치를 탭합니다.
-  설정에서 위치→위치 사용→끄기를 탭합니다.

26.2

실내 위치

실내 위치를 사용하여 무전기 사용자의 위치를 추적할 수 있습니다. 실내 위치가 활성화되면 무전기가 제한된 검색 가능 모드가 됩니다. 무전기를 찾아 해당 위치를 확인할 전용 비콘이 사용됩니다.

26.2.1

실내 위치 켜기 또는 끄기

선수 과정:RadioCentral에서 실내 위치를 활성화해야 합니다.

실내 위치 켜기

선수 과정:무전기에서 Bluetooth가 켜져 있는지 확인합니다.

절차:

-  설정에서 위치→비콘 실내 위치→켜기를 탭합니다.

알림 패널에 비콘 실내 위치가 활성화됨 메시지가 나타납니다.

실내 위치 끄기

절차:

다음 작업 중 하나를 수행합니다.

- 알림 패널을 아래로 밀고 **Bluetooth**를 탭하여 끕니다.
- 알림 패널을 아래로 밀고 **비콘 실내 위치 활성화** 메시지→비콘 실내 위치→끄기를 탭합니다.
-  **설정**에서 위치→비콘 실내 위치→끄기를 탭합니다.

장 27

컨벤셔널 스quelch 작동

이 기능은 신호 강도가 낮은 원치 않는 통화 또는 배경 잡음이 평균보다 높은 채널을 필터링합니다.

아날로그 옵션

채널마다 TPL, DPL(디지털 전용 회선) 및 CSQ(Carrier Squelch)를 사용할 수 있습니다(미리 프로그래밍됨).

옵션	결과
CSQ(Carrier Squelch)	채널의 모든 트래픽을 들을 수 있습니다.
TPL 또는 DPL(디지털 전용 회선)	무전기는 사용자의 메시지에만 응답합니다.

디지털 옵션

다음 옵션 중 하나 이상이 무전기에 미리 프로그래밍되어 있을 수 있습니다. 자세한 내용은 대리점이나 관리자에게 문의하십시오.

옵션	결과
디지털 캐리어 작동 스quelch	모든 디지털 트래픽을 들을 수 있습니다.
정상 스quelch	올바른 네트워크 액세스 코드를 가진 디지털 트래픽을 들을 수 있습니다.
선택 스위치	올바른 네트워크 액세스 코드와 올바른 통화 그룹을 가진 모든 디지털 트래픽을 들을 수 있습니다.

장 28

PL 결합 관리 기능 사용

이 기능을 사용하면 채널에 미리 프로그래밍된 코드 스켈치를 우선 처리할 수 있습니다. 또한 무전기가 디지털 채널에서 모든 디지털 활동을 음소거 해제합니다. 이 기능이 활성화되면 CSQ(Carrier Squelch) 상태 표시기가 표시됩니다.

절차:

사전 프로그래밍된 **PL 결합 관리** 스위치를 PL 결합 관리 위치에 놓습니다.

다음 중 하나가 발생합니다.

- 무전기가 채널에서 진행 중인 전송을 재생합니다.
- 활동이 없으면 무전기가 음소거됩니다.

장 29

홈 채널 미리 알림

이 기능은 무전기가 일정 시간 동안 홈 채널에 설정되어 있지 않는 경우 미리 알림을 제공합니다.

RadioCentral을 통해 이 기능을 활성화하고 무전기가 일정 시간 동안 홈 채널에 설정되지 않은 경우, 다음 표시가 주기적으로 나타납니다.

- 신호음과 홈 채널 미리 알림 안내가 울립니다.
- 상단 디스플레이에 비 홈 채널이 표시됩니다.
- 무전기가 비 홈 채널 알림을 수신합니다.

다음 작업을 수행하여 미리 알림에 응답할 수 있습니다.

- 홈 채널로 복귀합니다.
- 미리 알림을 일시적으로 음소거합니다.
- 새 홈 채널을 설정합니다.

29.1

홈 채널 미리 알림 음소거

홈 채널 미리 알림이 울리면 미리 알림을 일시적으로 음소거할 수 있습니다.

절차:

비 홈 채널 알림에서 **해제**를 탭합니다.

29.2

새 홈 채널 설정

절차:

- 1 무전기 컨트롤 위젯을 탭합니다.
- 2 신호음이 날 때까지 <필요한 채널>을 길게 탭합니다.

장 30

모니터 기능

이 기능으로 전송 전에 사용되지 않는 채널이 있는지 확인할 수 있습니다.

30.1

채널 모니터링

절차:

- 1 프로그래밍된 **모니터** 버튼을 길게 누릅니다.
무전기에 다음과 같은 표시가 나타납니다.
 - 무전기 작동 소리가 납니다.
 - 노란색 LED가 켜집니다.
 - 디스플레이에 **모니터** 아이콘이 표시됩니다.
- 2 통화하려면 **PTT** 버튼을 길게 누릅니다.
- 3 들을 때는 **PTT** 버튼에서 손을 떼십시오.

30.2

지속적인 모니터

지속적인 모니터 기능을 사용하면 선택한 채널의 동작을 계속 모니터할 수 있습니다.

30.2.1

지속적인 모니터 켜기

절차:

- 프로그래밍된 **지속적인 모니터** 버튼을 길게 누릅니다.
무전기가 해당 모드로 전환되면 무전기에 다음 표시가 나타납니다.
- 경보음이 울립니다.
 - 디스플레이에 지속적인 모니터 켜기 및 모니터 아이콘이 표시됩니다.

30.2.2

지속적인 모니터 끄기

절차:

- 프로그래밍된 **지속적인 모니터** 버튼을 길게 누릅니다.
무전기가 해당 모드를 종료하면 무전기에 다음과 같은 표시가 나타납니다.
- 경보음이 울립니다.
 - 디스플레이에 지속적인 모니터 끄기가 표시됩니다.

장 31

트렁킹 시스템 제어

이 기능을 사용하면 트렁킹 채널에 있는 경우 무전기가 트렁킹 상태를 통신할 수 있습니다. 무전기는 다양한 유형의 트렁킹 상태를 통신할 수 있습니다.

표 38 : 트렁킹 시스템 상태 유형

유형	설명
통화권을 벗어남	<ul style="list-style-type: none"> 무전기가 통화권을 벗어나면 더 이상 제어 채널에 고정할 수 없습니다. 낮은 신호음이 들리거나 디스플레이에 현재 선택된 존 또는 채널 조합 및 통화권을 벗어남 알림이 표시됩니다. 무전기가 컨트롤 채널에 고정되거나 꺼질 때까지 이렇게 통화권을 벗어난 상태가 유지됩니다.
사이트 트렁킹은 ³	<ul style="list-style-type: none"> 트렁크 컨트롤러와 사이트의 통신이 끊기면 해당 사이트는 사이트 트렁킹으로 되돌아갑니다. 이 경우 트렁킹 사이트 내의 무전기와만 통신할 수 있습니다.
제휴 실패	<ul style="list-style-type: none"> 무전기가 성공적으로 고정되고 사이트에 등록되었지만 UKP(Unified Knob Position)와 제휴하지 못한 경우입니다. 무전기에 실패 메시지, 사이트 별칭 및 UKP 별칭이 표시됩니다.
등록 거부	<ul style="list-style-type: none"> 사이트에서 무전기 등록을 거부한 경우입니다. 무전기에 실패 메시지와 UKP 별칭이 표시됩니다.

31.1

RSSI 값 보기

절차:

2점 프로그래밍 가능 기능 버튼을 다섯 번 누릅니다.

상단 디스플레이에 RSSI 값이 표시됩니다.

³ Capacity Max 시스템에만 적용됩니다.

장 32

동적 그룹 번호 할당

동적 그룹 번호 할당(DGNA)은 무선으로 타사 콘솔이 무전기에 통화 그룹을 동적으로 할당 및 제거할 수 있는 기능입니다.

콘솔이 DGNA를 무전기에 할당하면 무전기는 DGNA 모드가 되고 다음을 표시합니다.

- 신호음이 울립니다.
- 상단 디스플레이에 DGNA 할당됨이 잠시 표시됩니다.
- 디스플레이에 <DGNA 통화 그룹 별칭>이 할당됨이 잠시 표시됩니다.
- DGNA 아이콘이 상단 디스플레이 및 무전기 컨트롤 위젯에 나타납니다.
- 상단 디스플레이 및 무전기 컨트롤 위젯에 DGNA 통화 그룹 별칭이 표시됩니다.

콘솔이 무전기에서 DGNA를 제거하면 무전기가 이전 통화 그룹을 복원하고 다음을 표시합니다.

- 신호음이 울립니다.
- 상단 디스플레이에 DGNA 제거됨이 잠시 표시됩니다.
- 디스플레이에 <DGNA 통화 그룹 별칭>이 제거됨이 잠시 표시됩니다.
- DGNA 아이콘이 상단 디스플레이 및 무전기 컨트롤 위젯에서 사라집니다.
- 상단 디스플레이 및 무전기 컨트롤 위젯에 이전 통화 그룹 별칭이 표시됩니다.

무전기가 어떻게 프로그래밍되었는지에 따라 원본 스캔 목록 채널과 DGNA 외 통화 그룹을 보고 편집하고 들을 수 있습니다.

무전기가 DGNA 모드일 때 **PTT** 버튼을 길게 누르면 현재 DGNA 통화 그룹과만 통신할 수 있습니다. 이전 DGNA 외 통화 그룹과 통신하려면 프로그래밍된 **원터치 액세스** 버튼을 프로그래밍하십시오.



주의: 무전기가 프로그래밍된 방식에 대해서는 대리점이나 시스템 관리자에게 문의하십시오.

32.1

DGNA 통화

선수 과정: 무전기가 DGNA 모드입니다.

절차:

통화하려면 **PTT** 버튼을 길게 누릅니다.

무전기에 다음과 같은 표시가 나타납니다.

- DGNA 신호음이 울립니다.
- DGNA 아이콘이 상단 디스플레이 및 무전기 컨트롤 위젯에 나타납니다.
- 상단 디스플레이 및 무전기 컨트롤 위젯에 DGNA 통화 그룹 별칭이 표시됩니다.



주의: 무전기가 DGNA 모드가 아닌 상태에서 프로그래밍된 **원터치 액세스** 버튼을 누르면 무전기에서 오류를 나타내는 실패음이 울립니다. 디스플레이가 변경되지 않습니다.

32.2

비-DGNA 통화

절차:

다음 작업 중 하나를 수행합니다.

옵션	작업
무전기가 DGNA 모드인 경우	프로그래밍된 원터치 액세스 버튼을 누릅니다.
무전기가 DGNA 모드가 아닌 경우	PTT 버튼을 길게 누릅니다.

무전기에 다음과 같은 표시가 나타납니다.

- 성공음이 울립니다.
- 음성 안내가 들립니다.
- 상단 디스플레이와 무전기 컨트롤 위젯에 <통화 그룹 별칭> 및 PTT를 누르십시오 가 잠시 표시됩니다.



주의:

무전기가 DGNA 모드가 아닌 상태에서 원터치 액세스 버튼을 누르면 무전기에서 오류를 나타내는 실패음이 울립니다. 디스플레이가 변경되지 않습니다.

무전기가 홈 화면에 있는 경우 PTT 버튼을 누르면 DGNA 통화 그룹을 통화합니다.

32.3

DGNA 통화 수신 및 응답

DGNA 통화를 수신하면 무전기에 다음 표시가 나타납니다.

- DGNA 신호음이 울립니다.
- DGNA 아이콘이 상단 디스플레이 및 무전기 컨트롤 위젯에 나타납니다.
- 무전기 음소거가 해제되고 통화 수신 시 스피커를 통해 소리가 납니다.

절차:

- 1 통화하려면 PTT 버튼을 길게 누릅니다.
- 2 들을 때는 PTT 버튼에서 손을 떼십시오.

장 33

자동 로밍

무전기 시스템에 따라 이 기능을 사용하여 필요한 사이트로 무전기를 로밍할 수 있습니다. 다중 사이트 채널에는 사이트 검색 목록에 연결된 경우 자동 로밍 기능이 있습니다. 사이트 검색을 통해 다양한 사이트로 무전기를 로밍할 수 있습니다.

표 39 : 사이트 검색 유형

유형	설명
수동적 사이트 검색(PassiveSS)	사이트 잠금이 꺼져 있는 경우, PassiveSS 는 사용 가능한 사이트를 스캔하고 가장 강한 신호를 현재 홈으로 선택합니다.
능동적 사이트 검색(ActiveSS)	ActiveSS 는 휴면 해제 요청을 중계기로 전송합니다.

33.1

사이트 잠금 켜기 또는 끄기

사이트 잠금 켜기

절차:

- 1 메뉴 기능 시작 위젯에서  더보기 →  로밍을 탭합니다.
- 2 사이트 잠금을 켭니다.

무전기가 현재 사이트를 잠그고 자동 로밍을 중지합니다. 로밍 아이콘이 사라집니다.

사이트 잠금 끄기



절차:

- 1 메뉴 기능 시작 위젯에서  더보기 →  로밍을 탭합니다.
- 2 사이트 잠금을 끕니다.

무전기가 자동 로밍을 활성화합니다. 로밍 아이콘이 나타납니다.

33.2 능동적 사이트 검색 액세스

절차:

메뉴 기능 시작 위젯에서,  더보기 →  로밍 → 활성 검색을 탭합니다.
무전기가 사이트를 검색합니다.

- 사이트가 발견되면, 무전기에 사이트 별칭이 포함된 메시지가 표시되고 무전기 컨트롤 위젯에 사이트 별칭이 업데이트됩니다.
- 사이트를 찾을 수 없는 경우 무전기에 일시적인 오류 메시지가 표시됩니다.

33.3 현재 사이트 정보 액세스

사용할 시기 및 장소: 이 기능은 Capacity Plus 및 Capacity Max 시스템에서만 사용할 수 있습니다.

절차:

메뉴 기능 시작 위젯에서,  더보기 →  로밍 → 현재 사이트 잠금을 탭합니다.

33.4 인접 사이트 정보 액세스

사용할 시기 및 장소: 이 기능은 Capacity Max 시스템에서만 사용할 수 있습니다.

절차:

메뉴 기능 시작 위젯에서  더보기 →  로밍 → 인접 사이트 정보를 탭합니다.

장 34

무전기 점검

이 기능을 사용하면(활성화된 경우) 시스템에서 다른 무전기가 활성화되어 해당 무전기의 사용자를 방해하고 있지 않은지 여부를 확인할 수 있습니다. 대상 무전기에는 어떠한 청각적/시각적 표시도 나타나지 않습니다.





이 기능은 가입자 ID에만 적용할 수 있습니다.

34.1

무전기 점검 전송

절차:

- 1 메뉴에서  **M-Contacts**를 탭합니다.
- 2 다음 작업 중 하나를 수행합니다.

옵션	작업
저장된 연락처를 통해 무전기 점검 전송	<p>a <필요한 연락처>로 이동합니다.</p> <p>b 빠른 작업 아이콘을 길게 탭합니다.</p> <p>c  더보기 →  무전기 점검을 탭합니다.</p>
다이얼러를 통한 무전기 점검 전송	<p>a  플로팅 액션 버튼 → 다이얼러를 탭합니다.</p> <p>b <필요한 연락처 번호>를 입력합니다.</p> <p>c  더보기 → 무전기 점검을 탭합니다.</p>

장 35

송신 중단 시작

절차:

다음 작업을 수행하면 진행 중인 통화가 중단됩니다.

- **PTT** 버튼을 누릅니다.
- **비상** 버튼을 누릅니다.
- **Capacity Max**가 아닌 경우 데이터 전송을 수행합니다.
- **Capacity Max**가 아닌 경우 프로그래밍된 **TX 인터럽트** 원격 디키 버튼을 누릅니다.

수신 무전기에 통화 중단이 표시됩니다.

장 36

ARTS(Auto-Range Transponder System)

ARTS(Auto-Range Transponder System)는 해당 무전기가 ARTS가 구성된 다른 무전기의 통화권 범위를 이탈했을 때 사용자에게 이를 알려주는 아날로그 전용 기능입니다.

ARTS가 구성된 무전기는 주기적으로 신호를 송신 또는 수신함으로써 무전기가 상호 간에 통화권 범위 내에 있는지 확인합니다.

무전기에는 다음과 같은 내용이 표시됩니다.

표 40 : ARTS(Auto-Range Transponder System) 표시

표시	설명
최초 경고	<ul style="list-style-type: none">신호음이 울립니다.
ARTS 통화권 내 경고	<ul style="list-style-type: none">신호음이 울립니다(프로그래밍된 경우).
ARTS 통화권을 벗어남 경고	<ul style="list-style-type: none">신호음이 울립니다.빨간색 LED가 빠르게 깜박입니다.전면 디스플레이에 ARTS 통화권을 벗어남이 표시됩니다.상단 디스플레이에 ARTS 통화권을 벗어남이 표시됩니다.

장 37

용도

이 섹션에서는 무전기에서 사용할 수 있는 애플리케이션에 대한 정보를 다룹니다. 홈 화면을 통해 이러한 애플리케이션에 액세스하거나 홈 화면 아래에서 위로 밀어 애플리케이션 메뉴 창을 열 수 있습니다.



주의: HazLoc 환경에서 데이터 전송 케이블(PMKN4230_)을 사용하지 마십시오.

표 41 : 용도

아이콘	이름	설명
	계산기	기본 및 과학용 산술 기능을 수행할 수 있습니다.
	일정	이벤트 및 약속을 관리할 수 있습니다.
	카메라	사진과 동영상을 촬영할 수 있습니다.
	Google Chrome	Google Chrome을 사용하여 빠르고 쉽고 안전하게 탐색할 수 있습니다.
	시계	알람, 스톱워치, 타이머를 설정할 때 사용합니다.
	연락처	연락처 정보를 관리할 수 있습니다.
	Google Drive	스마트폰, 태블릿 또는 컴퓨터에서 모든 파일을 언제든 사용할 수 있습니다.
	Google Duo	매 순간을 함께합니다. 단 한 순간도 놓치지 마세요.
	파일	파일을 보고 관리할 수 있습니다.
	갤러리	사진 또는 동영상을 볼 수 있습니다.
	Gmail	Google 이메일: 안전하고 스마트하며 사용하기 쉽습니다.
	Google	Google 앱을 통해 최신 정보를 확인하십시오.
	Keep Notes	메모, 목록, 미리 알림, 이미지, 오디오 등을 생성, 저장, 분류할 때 사용합니다.
	Google 지도	Google 지도로 세상을 탐험하고 탐색해 보세요. 좋아하는 장소를 찾고, 관심 있는 기업과 교류하며, 실시간 교통 정보를 이용할 수 있습니다.
	메시지	메시지를 보내고 받을 수 있습니다.
	Google 포토	소중한 추억을 모두 담을 수 있습니다.
	Google Play 영화 및 TV	최신 개봉작과 모든 즐겨찾기가 화면에 표시됩니다.

아이콘	이름	설명
	Google Play	Google Play는 엔터테인먼트와의 결합이 해제되어 있습니다.
	설정	장치를 구성하는 설정을 제공합니다.
	녹음기	소리를 녹음할 수 있습니다.
	YouTube	YouTube에서 전 세계가 보고 있는 내용을 확인하세요.
	YouTube Music	YouTube에서 다른 곳에서는 찾을 수 없는 모든 음악을 하나의 새로운 앱과 웹을 통해 발견하세요.

37.1





카메라

카메라 애플리케이션을 사용하여 사진을 촬영하거나 비디오를 녹화할 수 있습니다.

37.1.1

사진 찍기





절차:

- 1 메뉴에서  **카메라**를 탭합니다.
- 2 다음 작업 중 하나를 수행합니다.
 - 후면부 카메라를 사용하여 사진을 찍으려면  **카메라**를 탭합니다.
 - 전면부 카메라를 사용하여 사진을 찍으려면  **카메라 전환** →  **카메라**를 탭합니다.
- 3 확대하거나 축소하려면 디스플레이에 두 손가락을 대고 오므리거나 벌립니다.
 확대/축소 컨트롤이 화면에 나타납니다.

37.1.2

동영상 녹화

절차:

- 1 메뉴에서  **카메라** →  **동영상**을 탭합니다.
 동영상 녹화를 시작했습니다.
- 2 동영상을 일시 중지하려면  **일시 중지**를 탭합니다.
- 3 녹화를 중지하려면  **녹화 중지**를 탭합니다.
- 4 확대하거나 축소하려면 디스플레이에 두 손가락을 대고 오므리거나 벌립니다.
 확대/축소 컨트롤이 화면에 나타납니다.

37.2

갤러리

갤러리 애플리케이션을 사용하여 앨범, 사진 또는 동영상을 관리할 수 있습니다.



주의: 이 장치는 JPEG, GIF, PNG, HEIC 및 BMP 이미지 형식을 지원합니다.

사진을 사용하여 다음 작업을 수행할 수 있습니다.

- 앨범, 사진 및 동영상 보기
- 동영상 재생
- 앨범, 사진 및 동영상에 대한 기본 편집 수행
- 사진을 배경 화면으로 설정
- 사진을 연락처 사진으로 설정
- 사진 및 동영상 공유

갤러리 애플리케이션은 microSD 카드 및 내부 메모리에 저장된 모든 앨범, 사진 및 동영상을 포함합니다.

37.2.1

갤러리 보기

절차:

- 1 메뉴에서  **갤러리**를 탭합니다.
- 2 다음 작업 중 하나를 수행합니다.
 - 원하는 앨범을 탭합니다.
 - 사진을 탭합니다.
 - 앨범에서 다음 또는 이전 사진을 보려면 왼쪽이나 오른쪽으로 미칩니다.
 - 컨트롤을 보려면 사진을 탭합니다.
 - 확대하거나 축소하려면 디스플레이를 두 번 탭하거나 두 손가락으로 누른 채 사진에서 손가락을 오므리거나 벌립니다.
 - 사진을 끌어 보이지 않던 부분을 볼 수 있습니다.

37.2.2

사진에서 항목 공유

절차:

- 1 메뉴에서  **갤러리**를 탭합니다.
- 2 항목을 공유하려면 <필요한 항목> →  공유 → <필요한 애플리케이션>을 탭합니다.

37.2.3

갤러리에서 항목 삭제

절차:



- 1 메뉴에서  **갤러리**를 탭합니다.

- 2 항목을 삭제하려면 <필요한 항목> →  삭제 → 확인을 탭합니다.

37.2.4

사진 자르기

절차:

- 1 메뉴에서  갤러리를 탭합니다.
- 2 사진을 자르려면 <필요한 사진> →  편집 →  자르기를 탭합니다.
자르기 그리드가 나타납니다.
- 3 다음 작업 중 하나를 수행합니다.





옵션	작업
수동으로 사진 자르기	a 사진의 자를 부분을 선택하려면 끝점을 조정합니다.
자동 자르기 치수 선택	a 1:1을 탭합니다. b 원본 사진을 보려면 원본을 탭합니다.

- 4 확인하려면  예를 탭합니다.
- 5 저장하려면 저장을 탭합니다.

37.2.5

사진 회전



절차:

- 1 메뉴에서  갤러리를 탭합니다.
- 2 사진을 회전하려면 <필요한 사진> →  편집 →  자르기 →  회전을 탭합니다.
사진은 90° 시계 방향으로 회전합니다. 탭할 때마다 사진은 90°씩 회전합니다.
- 3 저장을 탭하여 확인합니다.

37.2.6

동영상 감상

절차:

- 1 메뉴에서  갤러리를 탭합니다.
- 2 동영상을 감상하려면 동영상 → <필요한 동영상> →  재생 → <필요한 애플리케이션>을 탭합니다.
- 3 동영상 재생을 보거나 마지막으로 본 곳에서 이어서 감상하려면 동영상 진행률 표시줄을 드래그합니다.

- 4 이전 화면으로 돌아가려면  뒤로를 탭합니다.



37.3

Android에서 연락처 추가



주의: 무전기에서 셀룰러 통화는 지원되지 않습니다. 연락처는 메시징, 이메일 또는 기타 애플리케이션 등의 데이터 서비스에만 사용할 수 있습니다.

절차:

- 1  연락처 →  추가를 탭합니다.
- 2 관련 정보를 입력하고 **저장**을 탭합니다.

37.4

바코드 또는 QR 코드 스캔

Scandit™ 키보드 웨지 애플리케이션을 사용하여 디코딩된 바코드(바코드 데이터베이스 애플리케이션)를 저장하는 각 애플리케이션에서 바코드 및 QR 코드 스캔을 수행할 수 있습니다.

선수 과정: 최초 활성화 때 다음을 수행합니다.

- 1 대리점 또는 Scandit에 활성화 QR 코드를 요청합니다.
- 2 할당된 키보드 웨지 - 바코드 스캔 프로그래밍 가능 버튼 중 하나로 대리점에 알립니다.
- 3 Google Play에서 Scandit 키보드 웨지를 다운로드합니다.
- 4 활성화 QR 코드로 앱을 활성화합니다.
- 5 Scandit 키보드 웨지를 키보드로 선택합니다.

절차:

- 1 바코드 데이터베이스 애플리케이션을 시작합니다.
- 2 현재 키보드를 변경하려면  키보드 → Scandit 키보드 웨지를 탭합니다.
- 3 프로그래밍된 키보드 웨지 - 바코드 스캔 버튼을 누릅니다.
- 4 카메라를 바코드 또는 QR 코드에 조준합니다.



주의: 직사각형 상자에 바코드 또는 QR 코드가 캡처되었는지 확인합니다.

바코드 또는 QR 코드가 캡처 및 디코딩됩니다. 디코딩된 출력은 텍스트 필드에 표시됩니다.

37.5

플래시 라이트 켜기

절차:

알림 패널을 아래로 밀고  플래시 라이트를 탭합니다.





37.6

파일 탐색

절차:

- 1 메뉴에서  파일을 탭합니다.

- 2 파일 유형을 선택하려면  메뉴를 탭합니다.
- 3 다음 옵션 중 하나를 선택합니다.
 - 최근에 사용한 항목
 - 이미지
 - 비디오
 - 오디오
 - 다운로드
- 4 다음 작업 중 하나를 수행합니다.

옵션	작업
파일 보기	<필요한 항목>을 탭합니다.
파일 공유	a <필요한 항목>을 길게 탭합니다. b 다운로드한 항목을 공유하려면  공유 → 공유 → <필요한 애플리케이션>을 탭합니다.
파일 검색	a  검색을 탭합니다. b 필요한 입력에 입력합니다.
파일 삭제	a <필요한 항목>을 길게 탭합니다. b 삭제하려면  삭제 → 확인을 탭합니다.
Google Lens로 검색	a <필요한 항목> →  Google Lens를 탭합니다.
더 많은 옵션 보기	• • • 더보기를 탭합니다.

장 38

승인된 액세서리 목록

Motorola Solutions은 무전기의 생산성을 향상시키기 위해 승인된 액세서리를 제공합니다.

무전기에 지원되는 액세서리에 대한 자세한 내용은 설명서 부품 번호 **MN006920A01**로 <https://learning.motorolasolutions.com/lon> 확인하실 수 있습니다.

법적 고지 및 적합성 선언

공급업체의 적합성 선언서

공급업체의 적합성 선언서
FCC CFR 47 Part 2 Section 2.1077(a)에 따름



책임 당사자

이름: Motorola Solutions, Inc.

주소: 2000 Progress Pkwy, Schaumburg, IL. 60196

전화번호: 1-800-927-2744

제품이 다음과 같음을 선언합니다.

모델 이름: **MSLB-MKZ900**

다음 규정을 준수합니다.

FCC Part 15, Subpart B, Section 15.107(a), 15.107(d), 15.109(a)

Class B 디지털 장비

개인용 컴퓨터 주변 기기인 본 장치는 FCC 규정의 Part 15를 준수합니다. 작동은 다음 두 조건에 따릅니다.

- 1 유해한 전자파 간섭을 일으키지 않습니다.
- 2 오작동을 유발하는 전자파 간섭을 비롯한 수신된 간섭을 모두 수용해야 합니다.



주의:

본 장비는 FCC 규격 제15조의 Class B 디지털 장비 관련 규제에 따라 테스트되었으며 이에 적합한 것으로 판정되었습니다. 이러한 규제는 주거 환경에서 사용할 때 발생하는 유해한 전자파 간섭으로부터 보호하기 위해 마련되었습니다. 본 장비는 무선 주파수 에너지를 생성, 사용, 방사하는 제품이므로 지침에 따라 설치하고 사용하지 않을 경우 무선 통신에 유해한 전자파 간섭을 유발할 수 있습니다. 그러나, 특정 방식으로 설치를 하더라도 전자파 간섭이 완전히 방지되는 것은 아닙니다.

본 장비가 라디오나 TV 수신과 간섭을 일으키는 경우 다음 방법 중 하나로 간섭을 수정해 보십시오. 간섭 발생 여부는 장비를 켜다가 끄는 방법으로 확인할 수 있습니다.

- 수신 안테나의 방향이나 위치를 바꾸십시오.
- 수신기와 장비 사이의 거리를 넓히십시오.
- 수신기와 장비를 서로 다른 단자에 꽂으십시오.
- 대리점이나 무전기 또는 TV 전문 기술자의 도움을 받으십시오.

국가 코드 선택 사용(WLAN 장치)



주의: 국가 코드 선택은 미국 이외 모델 전용으로 모든 미국 모델에 사용할 수 없습니다. FCC 규정에 따라 미국에서 판매되는 모든 WiFi 제품은 미국 운영 채널에만 고정시켜야 합니다.

캐나다 산업성 WLAN 정책



주의:

- 1 5150~5250MHz 대역 범위에서 사용할 경우, 본 장치는 동일 채널의 모바일 위성 시스템에 유해한 간섭을 일으킬 가능성을 줄이기 위해 실내에서만 사용해야 합니다.
- 2 5250~5350MHz 및 5470~5725MHz 대역의 장치에 허용되는 최대 안테나 개인은 여전히 e.i.r.p. 제한을 준수하는 장비여야 합니다.
- 3 5752~5850MHz 대역의 장치에 허용되는 최대 안테나 개인은 여전히 지점간 및 비지점간 작동에 지정된 e.i.r.p. 제한을 준수하는 장비여야 합니다.
- 4 6.2.2(3)절에 명시된 e.i.r.p. 고도 마스크 요구 사항을 준수하기 위해 필요한 최악의 경우에 해당하는 경사 각도를 명확하게 표시해야 합니다.
- 5 또한 사용자는 고출력 레이더가 5250~5350MHz와 5650~5850MHz 대역의 우선 사용권을 가지는 주 사용자(즉, 우선 순위 사용자)로 할당되어 LE-LAN 장치에 간섭이나 손상을 초래할 수 있다는 사실을 알고 있어야 합니다.

사용자 참고 사항(FCC)

본 장치는 다음 조건에 따라 FCC 규정의 Part 15를 준수합니다.

- 유해한 전자파 간섭을 일으키지 않습니다.
- 오작동을 유발하는 전자파 간섭을 비롯한 수신된 간섭을 모두 수용해야 합니다.
- Motorola Solutions의 명시적 승인 없이 본 장치를 변형 또는 개조하면 사용자의 장비 사용 권한이 박탈될 수 있습니다.

사용자 참고 사항(Industry Canada)

Motorola Solutions 무전기의 작동은 무선 통신법의 적용을 받으며 연방 정부 Industry Canada의 규칙 및 규정을 준수해야 합니다. Industry Canada는 개별 지상 모바일 주파수를 사용하는 모든 작업자가 장비를 작동하기 전에 무전기 라이선스를 취득하도록 요구하고 있습니다.

면책고지

본 문서에 수록된 일부 기능, 설비 및 능력은 특정 시스템용으로 적용하거나 라이선스가 부여될 수 없으며 특정 가입자 장치의 특성 또는 일부 매개변수의 구성에 따라 달라질 수 있습니다. 자세한 정보는 현지 Motorola Solutions 대리점에 문의하십시오.

컴퓨터 소프트웨어 저작권

본 설명서에 설명된 Motorola Solutions 제품에는 반도체 메모리 또는 기타 매체에 저장되어 있으며 저작권 보호를 받는 Motorola Solutions 컴퓨터 프로그램이 포함될 수 있습니다. 미국과 기타 국가의 법률은 Motorola Solutions에 저작권 보호를 받는 컴퓨터 프로그램에 대한 독점적인 권리를 부여하며, 여기에는 저작권 보호를 받는 컴퓨터 프로그램을 어떠한 형태로든 복사하거나 복제하는 행위도 포함됩니다. 따라서 Motorola Solutions의 명시적인 서면 승인 없이는 이 설명서에 수록된 Motorola Solutions 제품에 포함되어 저작권 보호를 받는 모든 컴퓨터 프로그램을 어떤 방식으로든 복사, 복제, 수정, 리버스 엔지니어링 및 배포할 수 없습니다. 또한, Motorola Solutions 제품의 구매는 직접적으로, 묵시적으로, 금반언 원칙에 의해 또는 기타 어떠한 방식으로든 Motorola Solutions의 저작권, 특허권 또는 특허 출원에 대한 라이선스(제품 판매 시 법에 의해 제공되는 일반적이고 비독점적인 라이선스 제외)를 부여하는 것으로 간주될 수 없습니다.

저작권

이 문서에 설명되어 있는 Motorola Solutions 제품에는 저작권 보호를 받는 Motorola Solutions 컴퓨터 프로그램이 포함되어 있을 수 있습니다. 미국과 기타 국가의 법률은 저작권 보호를 받는 컴퓨터 프로그램에 대한 독점적인 권리를 Motorola Solutions에 부여합니다. 따라서 본 문서에 수록된 Motorola Solutions 제품에 포함되어 있으며 Motorola Solutions이 저작권을 보유한 모든 컴퓨터 프로그램은 Motorola Solutions의 서면 승인이 없는 한 어떠한 형식으로든 복사 또는 복제할 수 없습니다.

© 2020 Motorola Solutions, Inc. All Rights Reserved

이 문서의 어떤 부분도 Motorola Solutions, Inc.의 사전 서면 허가 없이는 어떤 형태나 방식으로든 검색 시스템에 복사, 전송, 저장하거나 다른 언어나 컴퓨터 언어로 번역할 수 없습니다.

또한 제품 판매 관련 법규에 의해 사용이 허가된 일반적인 비배타적, 사용료가 면제된 라이선스를 제외하고는 Motorola Solutions 제품의 구매를 통해 저작권, 특허 또는 Motorola Solutions 특허 출원 하의 어떠한 라이선스도 직접적, 암시적, 금반언 또는 그 밖의 어떤 형식으로든 권리를 부여받은 것으로 간주되지 않습니다.

면책고지

본 문서에 수록된 일부 기능, 설비 및 능력은 특정 시스템용으로 적용하거나 라이선스 부여될 수 없으며 특정 모바일 가입자 장치의 특성 또는 일부 매개 변수의 구성에 따라 달라질 수 있습니다. 자세한 정보는 현지 Motorola Solutions 대리점에 문의하십시오.

등록 상표

MOTOROLA, MOTO, MOTOROLA SOLUTIONS 및 양식화된 M 로고는 Motorola Trademark Holdings, LLC의 상표 또는 등록 상표이며 라이선스에 의거하여 사용됩니다. Google, Android, Google Play, YouTube 및 기타 상표는 Google LLC의 상표입니다. 기타 모든 상표는 해당 소유자의 재산입니다.

오픈 소스 콘텐츠

이 제품에는 라이선스에 의거하여 사용되는 오픈 소스 소프트웨어가 포함되어 있습니다. 오픈 소스 법적 고지 및 귀속과 관련된 전체 내용은 제품 설치 미디어를 참조하십시오.

유럽 연합(EU) 전기 전자 폐기물 지침(WEEE: Waste Electrical and Electronic Equipment)



■ 유럽 연합의 WEEE 규정에 의하면 유럽 연합에서 판매되는 제품(또는 포장)에는 가위표가 표시된 휴지통 라벨이 부착되어 있어야 합니다.

WEEE 규정에 따라, 가위표가 표시된 휴지통 라벨이 부착되어 있으면 유럽 연합의 고객과 최종 사용자는 전기 전자 장비 또는 부속품을 생활 쓰레기로 폐기해서는 안 됩니다.

유럽 연합의 고객 또는 최종 사용자는 현지 장비 공급업체 대리점이나 서비스 센터에 연락해 해당 국가의 쓰레기 수거 시스템에 대한 정보를 참조해야 합니다.

중요 안전 정보

휴대용 양방향 무전기에 대한 RF 에너지 노출 및 제품 안전 설명서



주의:

본 무전기는 업무 목적으로만 사용하도록 제한되어 있습니다. 무전기를 사용하기 전에 안전한 사용, RF 에너지에 대한 이해 및 관련 표준과 규정을 준수하는 제어와 관련된 중요한 작동 지침이 수록된 휴대용 양방향 무전기에 대한 RF 에너지 노출 및 제품 안전 설명서를 읽어주시기 바랍니다.

Motorola Solutions의 명시적 승인 없이 장비를 개조한 경우, 사용자의 장비 작동 권한이 박탈될 수 있습니다.

Industry Canada 규정에 따라 이 무선 송신기는 **Industry Canada**에서 전송기에 대해 승인한 최대(또는 이하) 안테나 게인 및 승인한 유형의 안테나를 사용해야만 작동할 수 있습니다. 다른 사용자에게 전파 방해를 유발하는 경우를 줄이기 위해 **EIRP(Equivalent Isotropically Radiated Power)**가 통신에 필요한 수치 이하인 안테나 종류 및 안테나 게인을 선택해야 합니다.

이 무선 송신기는 **Industry Canada**의 승인을 받아 표시된 각 안테나 유형의 최대 허용 가능한 게인과 필수 안테나 임피던스 사양의 **Motorola Solutions** 승인 안테나에서 작동합니다. 게인이 해당 유형에 대해 표시된 최대 게인보다 더 높은, 이 목록에 포함되지 않은 안테나 유형은 이 장치에서 사용이 엄격히 금지됩니다.

배터리 및 충전기 보증

제품 보증

제작 보증은 제품의 정상적인 사용 및 정비 시 제작 과정의 결함에 대해 무상 수리 서비스를 제공합니다.

모든 MOTOTRBO 배터리	해당 지역의 보증서를 참고하십시오.
IMPRES 충전기(디스플레이가 장착된 싱글 유닛 및 멀티 유닛)	12개월

용량 보증

용량 보증은 배터리 보증 기간 동안 정격 배터리 용량의 **80%** 용량 보증을 받을 수 있습니다. 해당 지역의 보증서를 참고하십시오.

제한 보증

MOTOROLA SOLUTIONS 통신 제품

I. 보증의 범위 및 기간

Motorola Solutions, Inc. ("Motorola Solutions")는 Motorola Solutions가 제조한 아래의 통신 제품(이하 "제품")이 정상적으로 사용되고 수리되는 한 구매일로부터 아래에 제시된 날짜까지 제품에 자재 및 제조 과정상의 결함이 없을 것을 보증합니다.

휴대용 무전기	2년
제품 액세서리	1년

Motorola Solutions는 보증 기간 중 보증 조건에 따라 반품되는 제품에 대해 자재 재량으로 제품을 수리 하거나(새 부품 또는 수리 부품으로) 교체하거나(새 제품 또는 수리 제품으로) 제품 구매 가격을 환불할 수 있습니다. 교체된 부품 또는 보드는 원 제품에 대한 잔여 보증 기간 동안 보증됩니다. 제품의 모든 교체된 부품은 Motorola Solutions의 재산으로 귀속됩니다.

이 명시적인 제한 보증은 Motorola Solutions에 의해 최종 사용자인 원 구매자에 대해서만 적용되며 일체의 제삼자에게 양도 또는 이전될 수 없습니다. 이 보증은 Motorola Solutions에 의해 제조된 제품에 대한 완전한 보증입니다. Motorola Solutions은 Motorola Solutions 책임자가 서명한 서면을 통하지 않는 한 이 보증에 대한 추가 및 변경에 대해 일체의 책임 또는 의무를 지지 않습니다.

Motorola Solutions과 최종 사용자인 원 구매자 사이에 별도 약정이 없는 한, Motorola Solutions은 제품의 설치, 유지관리 또는 수리에 대한 보증을 하지 않습니다.

Motorola Solutions은 Motorola Solutions에 의해 장착되지 않은 부수적 장비가 제품에 연결되거나 제품과 관련하여 사용되는 경우 및 제품을 일체의 부수적 장비와 함께 사용하는 경우에 대해 어떠한 책임도 지지 않으며, 그러한 모든 장비는 이 보증의 범위에서 명시적으로 제외됩니다. 본 제품을 사용하는 모든 시스템은 각각 독특하기 때문에 Motorola Solutions은 이 보증에 따른 시스템 전체의 대상 범위, 작동 범위 또는 작동에 대한 책임을 지지 않습니다.

II. 일반 조항

이 보증서에는 제품에 관한 Motorola Solutions의 전체 책임 범위가 명시되어 있습니다. Motorola Solutions의 재량에 의한 수리, 교체 또는 구매가의 환불은 유일한 구제책입니다. 이 보증서는 기타 모든 명시적 보증을 대체합니다. 시장성 및 특정 목적의 적합성에 대한 묵시적 보증을 포함한 일체의 묵시적 보증은 이 유한 보증의 기간 이내로 제한됩니다. MOTOROLA SOLUTIONS는 제품의 사용 또는 사용 불가능으로 인해 발생하는 이용의 제한, 시간 손실, 불편, 상업적 손실, 이익이나 절감 효과의 상실, 우발적 손해, 특별 손해 또는 결과적 손해 등 어떠한 경우에도 법에 의해 저촉되지 않는 한 제품의 구매가를 초과하는 손해에 대해 책임을 지지 않습니다.

III. 주법에 의거한 권리:

일부 주에서는 우발적 또는 결과적 손해의 배제 또는 제한 또는 묵시적 보증의 지속 기간의 제한을 허용하지 않으며, 따라서 상기한 제한 또는 배제 조항이 적용되지 않을 수 있습니다.

이 보증서는 특정한 법적 권리를 부여하며, 주별로 상이한 기타의 권리가 있을 수 있습니다.

IV. 보증 서비스를 받는 방법

보증 서비스를 받기 위해서는 구매 증명(구매 일자 및 제품의 일련번호가 기재되어 있어야 함)을 제시해야 하며, 아울러 제품을 공인 보증 서비스 장소로 배송 또는 발송하고 운송비와 보험료를 선불해야 합니다.

다. 보증 서비스는 Motorola Solutions이 공인한 보증 서비스 지점을 통해 제공됩니다. 최초에 제품을 판매한 회사(예: 대리점 또는 통신 서비스 제공업체)로 연락을 취하면 보증 서비스를 보다 손쉽게 받을 수 있습니다. 또는 Motorola Solutions(1-800-927-2744)으로 직접 전화를 하실 수도 있습니다.

V. 보증에 포함되지 않는 사항

- 1 정상적이고 통상적인 방식을 벗어난 방식으로 제품을 사용함으로써 발생하는 결함 또는 손상.
- 2 오남용, 침수, 사고 또는 부주의로 인한 결함 또는 손상.
- 3 부적절한 테스트, 작동, 유지관리, 설치, 변형, 개조 또는 조정으로 인한 결함 또는 손상.
- 4 중대한 제조 과정상의 결함에 직접 기인하여 발생하지 아니한 안테나의 파손 또는 손상.
- 5 제품의 성능에 부정적인 영향을 미치거나 보증 요구에 대한 확인을 위한 Motorola Solutions의 정상적인 제품 보증 검사 및 테스트에 방해가 될 정도로 무단 변형, 분해 또는 수리된 제품(Motorola Solutions에 의해 공급되지 않은 장비를 제품에 추가한 경우 포함).
- 6 일련번호가 제거되었거나 읽을 수 없는 상태인 제품.
- 7 다음과 같은 상태의 충전식 배터리:
 - 배터리 외피의 밀봉이 어느 곳이든 파손되었거나 변형된 증거가 보이는 경우.
 - 지정된 제품이 아닌 장비 또는 서비스용으로 배터리를 교체 또는 사용함으로써 손상이 유발된 경우.
- 8 수리점까지의 운송 비용.
- 9 제품 소프트웨어/펌웨어의 불법적이거나 허가되지 않은 변형으로 인해 제품이 Motorola Solutions로부터 최초 유통된 시점에 Motorola Solutions가 공표한 규격 또는 해당 제품에 대해 적용되는 FCC 유형 인증 라벨에 따라 기능을 하지 않는 제품.
- 10 제품의 기능에 영향을 미치지 않는 제품 표면의 긁힘 또는 기타 외관상의 손상.
- 11 정상적인 그리고 통상적인 마모.

VI. 특허 및 소프트웨어 관련 조항

Motorola Solutions는 제품 또는 부품이 미국의 특허권을 침해한다는 주장에 기초하여 소송이 제기된 경우 자사의 비용으로 최종 사용자인 구매자에게 제기되는 일체의 소송에 대응할 것이며, 상기한 주장에 기인한 소송에 대한 최종 판결로 인해 최종 사용자인 구매자에게 부과된 비용 및 손해를 배상할 것입니다. 단, 상기한 대응 및 지급은 다음과 같은 조건이 전제되어야 합니다.

- 1 상기한 구매자가 상기한 소송 통지 사실을 Motorola Solutions 측에 즉시 서면으로 고지해야 합니다.
- 2 Motorola Solutions가 상기한 소송에 대한 대응 및 타결 또는 합의를 위한 모든 협상에 관하여 독자적인 통제권을 갖습니다.
- 3 제품 또는 부품이 미국 특허권 침해 주장의 대상이거나 Motorola Solutions 판단으로 그러한 대상이 될 가능성이 있을 경우, 해당 구매자는 Motorola Solutions의 재량과 비용으로 제품 또는 부품을 계속 사용할 권리를 상기한 구매자에게 부여하거나, 침해가 없도록 제품 또는 부품을 수정하거나, 구매자에게 감가상각된 제품 또는 부품에 대한 신용을 제공하고 반품을 받아들일 수 있도록 해야 합니다. 감가상각은 Motorola Solutions에 의해 지정된 방식에 따라 제품 또는 부품의 수명 주기에 걸쳐 연간 동일 액수를 적용합니다.

Motorola Solutions은 본 보증서에 의거하여 제공된 제품 또는 부품과 Motorola Solutions에 의해 제공되지 않은 소프트웨어, 장비 또는 장치의 조합에 기초한 특허 침해 주장과 관련하여 일체의 책임을 지지 않으며, 아울러 Motorola Solutions에 의해 제공되지 않은 부수적 장비 또는 소프트웨어를 제품에 장착하거나 연결하여 사용하는 경우에 대해 일체의 책임을 지지 않습니다. 전술한 내용은 제품 또는 제품에 포함된 일체의 부품에 대한 특허 침해 주장과 관련된 Motorola Solutions의 완전한 책임 범위를 명시하고 있습니다.

미국 및 기타 국가의 법률은 저작권으로 보호된 Motorola Solutions의 소프트웨어에 대한 Motorola Solutions의 특정 독점권(사본을 복제할 독점적 권리 및 Motorola Solutions 소프트웨어의 사본을 배포할

독점적 권리 등)을 보장하고 있습니다. **Motorola Solutions**의 소프트웨어는 원래 내장된 제품에서만 사용할 수 있으며, 그러한 제품에 포함된 소프트웨어는 어떠한 방식으로든 교체, 복사, 배포, 수정될 수 없음을 뿐 아니라 일체의 파생물 생성을 위해 사용될 수 없습니다. 소프트웨어의 변형, 개조, 복제, 배포 또는 리버스 엔지니어링을 포함하여 상기한 **Motorola Solutions** 소프트웨어를 기타 일체의 방식으로 사용하거나 상기한 **Motorola Solutions** 소프트웨어에 포함된 권리를 행사하는 행위는 금지되어 있습니다. **Motorola Solutions**는 특허권 또는 저작권과 관련하여 묵시적 표현, 금반언의 원칙 또는 기타 어떠한 방식으로도 라이선스를 부여하지 않습니다.

VII. 준거법

이 보증서는 미국 일리노이주 법률의 적용을 받습니다.

VIII. 호주만 해당

이 보증서는 **Motorola Solutions Australia Pty Limited**(ABN 16 004 742 312)에서 제공합니다(주소: Tally Ho Business Park, 10 Wesley Court, Burwood East, Victoria).

호주 소비자 보호법에 따라 **Motorola Solutions**의 제품에는 반드시 보증서가 첨부됩니다. 제품에 중대한 결함이 있을 시 귀하는 교환이나 환불을 요구할 수 있으며 기타 예상되는 손상, 파손에 대한 보상을 요청할 수 있습니다. 제품의 품질이 매우 낮거나 사소한 결함이 있는 경우에도 제품의 수리, 교환을 요청할 수 있습니다.

Motorola Solutions Australia의 유한 보증은 위에 명시된 모든 권리 외에도 호주 소비자 보호법에 따른 구제책을 보증합니다. 문의 사항이 있는 경우 **Motorola Solutions Australia**(1800 457 439)에 전화 주십시오. 최근에 업데이트된 보증 조건을 확인하려면 웹 사이트 http://www.motorolasolutions.com/XA-EN/Pages/Contact_Us에서 최근에 업데이트된 보증 조건을 확인하십시오.

Inhalt

Kapitel 1 : Bitte zuerst lesen.....	9
1.1 Softwareversion.....	10
Kapitel 2 : Pflege des Funkgeräts.....	11
2.1 Spezifikationen.....	11
Kapitel 3 : Übersicht über das Funkgerät.....	18
3.1 Programmierbare Tasten.....	19
3.2 Sprachsteuerung.....	22
Kapitel 4 : Systemübersicht.....	26
4.1 Capacity Max.....	26
4.2 Analoger und digitaler Betriebsfunk.....	26
4.3 IP Site Connect.....	26
4.4 Capacity Plus.....	27
4.5 Direktmodus oder Dualkapazität-Direktmodus.....	28
Kapitel 5 : Erste Schritte.....	29
5.1 Einsetzen oder Entfernen der microSD-Karte.....	29
5.2 Einsetzen oder Entfernen der SIM-Karte.....	29
5.3 Einsetzen oder Entnehmen des Akkus.....	29
Einsetzen des Akkus.....	29
Entnehmen des Akkus.....	30
5.4 Anbringen oder Abnehmen der Abdeckung des Zubehörschlusses.....	30
Anbringen der Abdeckung des Zubehörschlusses.....	30
Abnehmen der Abdeckung des Zubehörschlusses.....	30
5.5 Anbringen oder Abnehmen der Antenne.....	30
Anbringen der Antenne.....	30
Abnehmen der Antenne.....	30
5.6 Aufladen des Akkus.....	31
5.7 Ein- und Ausschalten des Funkgeräts.....	32
Einschalten des Funkgeräts.....	32
Ausschalten des Funkgeräts.....	32
5.8 Position des Funkgeräts während der Übertragung von Audio.....	32
5.9 Anpassen der Lautstärke.....	33
5.10 Entfernen der Schutzabdeckung des Kameraobjektivs.....	33
5.11 Verwenden des Trageholsters.....	33
Einsetzen des Funkgeräts in das Trageholster.....	33
Herausnehmen des Funkgeräts aus dem Trageholster.....	33

5.12 Übersicht über die Bildschirmtastatur.....	33
5.13 Touchscreen-Navigation.....	35
Kapitel 6 : Überblick über den Startbildschirm.....	37
6.1 Widget „Shift Manager“.....	38
6.1.1 Benutzeranmeldung.....	39
6.1.1.1 Anmelden beim automatischen Anmeldedienst.....	39
6.1.1.2 Abmelden beim automatischen Anmeldedienst.....	39
6.1.2 Verwalten des Betriebsstatus.....	39
6.1.3 Status „Wird gesendet“.....	40
6.2 Statusanzeigen.....	40
6.2.1 Statussymbole.....	41
6.2.2 Widget „Bedienelement des Funkgeräts“.....	42
6.2.3 LED-Anzeigen.....	43
6.2.4 Bedeutung der Hintergrundbeleuchtung.....	44
6.2.5 Leuchtbalkenanzeige.....	44
Kapitel 7 : Allgemeine Funkgeräteinstellungen.....	46
7.1 Zugriff auf die Funkgeräteinstellungen.....	46
7.2 Einstellungen des Funkgeräts als Kurzbefehl auf dem Startbildschirm.....	46
7.3 Anpassen der Displayhelligkeit.....	46
7.4 Ein- und Ausschalten des dunklen Theme.....	46
7.5 Einstellen der Uhr.....	47
7.6 Einstellen des Frontdisplay-Timers.....	47
7.7 Bildschirmsperre.....	47
7.7.1 Entsperrn des Bildschirms.....	48
7.8 Einstellen der Sprachen.....	48
7.9 Audioeinstellungen.....	48
7.9.1 Ein- und Ausschalten der Funktion „Nicht stören“.....	48
Einschalten der Funktion „Nicht stören“.....	48
Ausschalten der Funktion „Nicht stören“.....	49
7.9.1.1 Einrichten der Funktion „Nicht stören“.....	49
7.9.2 Zugriff auf die Audioeinstellungen des Funkgeräts.....	50
7.9.2.1 Einstellen der Audiovoreinstellung.....	51
7.10 Flugmodus.....	51
7.10.1 Aufrufen des Flugmodus.....	51
7.11 USB-Desensing.....	52
7.12 Akku.....	52
7.12.1 Anzeigen von Informationen zum IMPRES 2-Akku.....	52
7.12.1.1 Akkuinformationen.....	52
7.12.2 Einstellen der Akku-Sparfunktion.....	53

7.12.3 Ein- und Ausschalten der Akkuprozentanzeige.....	53
Einschalten der Akkuprozentanzeige.....	53
Ausschalten der Akkuprozentanzeige.....	53
Kapitel 8 : Über das Gerät.....	54
8.1 Zugriff auf die Online-Kurzanleitung.....	55
8.2 Zugriff auf die Funktion „Funkgerät erweitert“.....	55
8.2.1 Aufrufen des Prüfetiketts.....	55
Kapitel 9 : Konnektivität.....	56
9.1 LTE.....	56
9.2 WLAN-Betrieb.....	56
9.2.1 Ein-/Ausschalten des WLAN.....	57
Einschalten des WLAN.....	57
Ausschalten des WLAN.....	57
9.2.2 Zugriff auf das Netzwerk.....	57
9.3 Bluetooth®.....	58
9.3.1 Ein- und Ausschalten des Bluetooth-Modus.....	58
Einschalten des Bluetooth-Modus.....	58
Ausschalten des Bluetooth-Modus.....	58
9.3.2 Verbinden mit Bluetooth-Geräten.....	59
9.3.3 Trennen von Bluetooth-Geräten.....	59
9.3.4 Anzeigen von Gerätedetails.....	59
9.3.5 Umbenennen von Geräten.....	59
9.3.6 Löschen eines Gerätenamens.....	60
9.3.7 Bluetooth-Profile.....	60
Kapitel 10 : Grundlegende Funktionen des Funkgeräts.....	61
10.1 Beantworten von Benachrichtigungen.....	61
10.2 Verwalten der Widgets auf dem Startbildschirm.....	61
10.3 Zonen- und Kanalwahl.....	62
10.3.1 Auswählen von Zonen.....	62
10.3.2 Auswählen eines Kanals.....	63
10.3.2.1 Kanalfehlermeldungen.....	63
10.4 Repeater umgehen.....	63
10.4.1 Umschalten zwischen dem Modus „Repeater“ und „Repeater umgehen“.....	63
10.5 Leistung.....	64
10.5.1 Einstellen der Leistung.....	64
10.6 Einstellen der LED-Anzeige.....	64
10.7 Einstellen der Rauschsperrstufen.....	64
10.8 Ein- und Ausschalten der Töne für Bedienelemente und Tasten.....	65
Kapitel 11 : Rufarten des Funkgeräts.....	66

11.1 Tätigen von Rufen.....	67
11.2 Beantworten von Rufen.....	68
Kapitel 12 : Notruf.....	69
12.1 Senden von Notrufsignalen.....	71
12.2 Senden von Notrufsignalen mit Ruf.....	71
12.3 Senden von Notrufsignalen mit nachfolgendem Sprachruf.....	71
12.4 Empfangen und Beantworten eines Notrufs.....	72
12.5 Verlassen des Notrufmodus.....	72
Kapitel 13 : Totmannfunktion.....	73
13.1 Ein-/Ausschalten der Totmannfunktion.....	73
Einschalten der Totmannfunktion.....	73
Ausschalten der Totmannfunktion.....	73
13.2 Beenden der Totmannfunktion.....	73
Kapitel 14 : Alleinarbeiter.....	74
Kapitel 15 : Verschlüsselung.....	75
15.1 Ein- und Ausschalten der Verschlüsselung.....	75
Kapitel 16 : Einstellungen für LMR-Kontakte.....	77
16.1 Symbole für LMR-Kontakte.....	77
16.2 Zugriff auf Kontakteinstellungen.....	77
16.2.1 Quick Actions.....	79
16.2.1.1 Einstellen der Quick Action.....	79
16.2.1.2 Verwenden von Quick Action.....	80
Kapitel 17 : Nahtlose Over-the-Air-Programmierung.....	81
Kapitel 18 : Sprachgesteuerte Übertragung (Voice Operating Transmission, VOX).....	82
18.1 Einstellen der sprachgesteuerten Übertragung.....	82
Kapitel 19 : Textnachrichten.....	83
19.1 Zugriff auf Textnachrichten.....	83
19.2 Einstellen des Hinweistons für Textnachrichten.....	84
Kapitel 20 : Sicherheit.....	85
20.1 Deaktivieren des Funkgeräts.....	85
20.2 Aktivieren des Funkgeräts.....	85
Kapitel 21 : Rufanzeigeeinstellungen.....	87
21.1 Zuweisen von Ruftontypen.....	87
Kapitel 22 : Letzte Rufe.....	88
22.1 Zugriff auf die letzten Rufe.....	89
Kapitel 23 : Anrufwarteschlange.....	90
23.1 Empfangen eines Rufs in der Warteschlange.....	90

Kapitel 24 : Rufpriorität.....	91
24.1 Umschalten der Rufprioritätsstufe.....	91
Kapitel 25 : Scan.....	92
25.1 Ein-/Ausschalten der Scan-Funktion.....	93
25.2 Antworten während des Scannens.....	93
25.3 Störkanäle.....	93
25.3.1 Unterdrücken von Störkanälen.....	93
25.3.2 Wiederherstellen eines Störkanals.....	94
25.4 Prioritätsmonitor.....	94
25.5 Empfängergruppenliste.....	94
25.6 Scanlisten.....	95
25.6.1 Aufrufen der Scanliste.....	95
25.7 Flexible Empfangen-Liste.....	96
25.7.1 Empfangen flexibler Empfangen-Listen.....	96
25.8 Gesprächsgruppenzugehörigkeit für mehrere Gesprächsgruppen.....	96
25.8.1 Hinzufügen einer Gesprächsgruppenzugehörigkeit.....	97
25.8.2 Entfernen einer Gesprächsgruppenzugehörigkeit.....	97
Kapitel 26 : Standort.....	98
26.1 Ein- und Ausschalten des Standorts.....	98
Einschalten des Standorts.....	98
Ausschalten des Standorts.....	98
26.2 Innenbereich.....	98
26.2.1 Ein- und Ausschalten der Funktion „Innenbereich“.....	98
Einschalten der Funktion „Innenbereich“.....	98
Ausschalten der Funktion „Innenbereich“.....	99
Kapitel 27 : Konventionelle Rauschsperr.....	100
Kapitel 28 : Verwendung der Funktion „Aussetzen von PL“.....	101
Kapitel 29 : Home-Kanalerinnerung.....	102
29.1 Stummschalten der Home-Kanalerinnerung.....	102
29.2 Einrichten eines neuen Home-Kanals.....	102
Kapitel 30 : Überwachungsfunktion.....	103
30.1 Überwachungskanal.....	103
30.2 Dauerüberwachung.....	103
30.2.1 Einschalten des Dauer-Monitors.....	103
30.2.2 Ausschalten des Dauer-Monitors.....	103
Kapitel 31 : Steuerung des Bündelfunksystems.....	104
31.1 Anzeigen des RSSI-Werts.....	105

Kapitel 32 : Dynamische Gruppenbildung (Dynamic Group Number Assignment, DGNA).....	106
32.1 DGNA-Rufe tätigen.....	106
32.2 Nicht-DGNA-Rufe tätigen.....	107
32.3 Empfangen und Beantworten eines DGNA-Rufs.....	107
Kapitel 33 : Auto-Roaming.....	109
33.1 Ein-/Ausschalten der Funkstationssperre.....	109
Einschalten der Funkstationssperre.....	109
Ausschalten der Funkstationssperre.....	109
33.2 Zugriff auf die aktive Funkstationssuche.....	110
33.3 Aufrufen der Informationen zur aktuellen Funkstation.....	110
33.4 Aufrufen der Informationen zu benachbarten Funkstationen.....	110
Kapitel 34 : Funkgerätkontrolle.....	111
34.1 Senden von Funkgerätkontrollen.....	111
Kapitel 35 : Initiieren der Sendeunterdrückung.....	112
Kapitel 36 : Reichweite-Überwachungssystem.....	113
Kapitel 37 : Anwendungen.....	114
37.1 Kamera.....	115
37.1.1 Aufnahmen von Fotos.....	115
37.1.2 Aufnahmen von Videos.....	115
37.2 Galerie.....	116
37.2.1 Anzeigen der Galerie.....	116
37.2.2 Freigeben von Elementen aus der Fotogalerie.....	116
37.2.3 Löschen von Elementen aus der Galerie.....	117
37.2.4 Zuschneiden von Fotos.....	117
37.2.5 Drehen von Fotos.....	117
37.2.6 Ansehen von Videos.....	118
37.3 Hinzufügen von Kontakten in Android.....	118
37.4 Scannen von Barcodes oder QR-Codes.....	118
37.5 Einschalten der Taschenlampe.....	119
37.6 Handhabung von Dateien.....	119
Kapitel 38 : Liste des zugelassenen Zubehörs.....	121
Rechtliche Hinweise und Hinweise zur Einhaltung von Rechtsvorschriften....	122
Konformitätserklärung des Lieferanten.....	122
Industry Canada – WLAN-Erklärung.....	123
Hinweis für Benutzer (FCC).....	124
Hinweis für Benutzer (Industry Canada).....	124
Haftungsausschluss.....	124

Copyright-Hinweis zur Computersoftware.....	124
Copyright.....	124
Wichtige Sicherheitshinweise.....	125
Garantie für Akkus und Ladegeräte.....	127
Produktgarantie.....	127
Die Akkukapazitätsgarantie.....	127
Beschränkte Garantie.....	128
KOMMUNIKATIONSPRODUKTE VON MOTOROLA SOLUTIONS.....	128
I. UMFANG UND DAUER DES GARANTIEANSPRUCHS.....	128
II. ALLGEMEINE GARANTIEBEDINGUNGEN.....	128
III. BUNDESSTAATLICHE GESETZE (NUR FÜR USA):.....	129
IV. INANSPRUCHNAHME VON GARANTIELEISTUNGEN.....	129
V. HAFTUNGSAUSSCHLUSS.....	129
VI. PATENT- UND SOFTWAREBESTIMMUNGEN.....	130
VII. ANWENDBARES RECHT.....	130
VIII. Nur für Australien:.....	130

Kapitel 1

Bitte zuerst lesen

In diesem Handbuch wird die grundlegende Bedienung Ihres Funkgeräts beschrieben.

In diesem Handbuch verwendete Anmerkungen

In den Texten dieser Publikation finden Sie die Anmerkungen **Warnung**, **Achtung** und **Hinweis**. Diese Anmerkungen werden verwendet, um auf bestimmte Gefahren und die entsprechenden Vorsichtsmaßnahmen hinzuweisen.



WARNUNG:

Ein Arbeitsablauf, eine Vorgehensweise, ein Zustand usw., die bei Nichtbeachtung zu Verletzungen oder zum Tod führen können.



VORSICHT:

Ein Arbeitsablauf, eine Vorgehensweise, ein Zustand usw., die bei Nichtbeachtung zu Schäden am Gerät führen können.



HINWEIS:

Ein Arbeitsablauf, eine Vorgehensweise, ein Zustand usw., die besonders hervorgehoben werden sollen.

Besondere Formatierungen

Die folgenden besonderen Formatierungen werden im Text zum Markieren bestimmter Informationen oder Elemente verwendet:

Tabelle 1 :Besondere Formatierungen

Beispiel	Beschreibung
Taste Menü oder Sendetaste PTT	Fett dargestellte Wörter geben den Namen eines Schlüssels, einer Taste oder eines Soft-Menüpunkts an.
Ihr Funkgerät zeigt Bluetooth ein an.	Wörter in Schreibmaschinenschrift weisen auf MMI-Zeichenfolgen oder auf Fehlermeldungen auf Ihrem Funkgerät hin.
<erforderliche ID>	Fette, kursive oder spitze Klammern oder Klammern in Courier-Schrift zeigen Benutzereingaben an.
Einstellungen →Ton→ Alle Töne	Fett dargestellte Wörter mit einem Pfeil dazwischen stellen die Navigationsstruktur innerhalb der Menüoptionen dar.

Verfügbarkeit von Funktionen und Diensten

Ihr Händler oder Administrator kann Ihr Funkgerät an Ihre speziellen Anforderungen und Bedürfnisse anpassen.



HINWEIS:

Ihr Funkgerät verfügt nicht über alle Funktionen, die im Handbuch erwähnt werden. Wenden Sie sich für weitere Informationen an Ihren Händler oder Administrator.

Für folgende Auskünfte setzen Sie sich bitte mit Ihrem Systemadministrator oder Händler in Verbindung:

- Was sind die Funktionen der einzelnen Tasten?
- Welche optionalen Zubehörteile könnten für Sie nützlich sein?
- Wie sehen die besten Vorgehensweisen für die effektive Nutzung des Funkgeräts aus?
- Welche Wartungsmaßnahmen können zu einer längeren Lebensdauer von Funkgeräten beitragen?

1.1

Softwareversion

Alle in den folgenden Abschnitten beschriebenen Funktionen werden von der Softwareversion **R01.00.00** oder höher unterstützt.

Wenden Sie sich für weitere Informationen an Ihren Händler oder Administrator.

Kapitel 2

Pflege des Funkgeräts

Dieser Abschnitt beschreibt die grundlegenden Vorsichtsmaßnahmen bei der Handhabung des Funkgeräts.



VORSICHT:

Nehmen Sie Ihr Gerät nicht auseinander. Dies kann zur Beschädigung der Dichtungen des Funkgeräts und zu undichten Stellen im Funkgerät führen. Die Wartung des Funkgeräts darf ausschließlich im Wartungszentrum durchgeführt werden, das für das Testen und Ersetzen der Dichtungen am Funkgerät ausgestattet ist.

- Wurde Ihr Funkgerät in Wasser getaucht, schütteln Sie es, um es von eventuell im Lautsprechergitter und im Mikrofonanschluss befindlichem Wasser zu befreien. Dort eingedrungenes Wasser könnte die Audioleistung verringern.
- Wenn der Akkukontaktbereich Ihres Funkgeräts mit Wasser in Kontakt gekommen ist, müssen die Akkukontakte am Funkgerät und am Akku gereinigt und getrocknet werden, bevor der Akku am Funkgerät angebracht wird. Restfeuchtigkeit an den Kontakten könnte das Funkgerät kurzschließen.
- Wenn Ihr Funkgerät in eine korrodierende Flüssigkeit (z. B. Salzwasser) getaucht wurde, spülen Sie das Funkgerät und den Akku mit sauberem Süßwasser ab und trocknen Sie sie.
- Verwenden Sie zum Reinigen der Außenflächen des Funkgeräts eine verdünnte Lösung aus einem milden Spülmittel und frischem Wasser (z. B. ein Teelöffel Spülmittel auf 4 Liter Wasser).
- Ihr Funkgerät ist für eine Wasserdichtheit bis maximal 2 Meter für maximal 120 Minuten ausgelegt. Eine Überschreitung des maximalen Grenzwerts kann zu Schäden am Funkgerät führen.

2.1

Spezifikationen

Allgemeine Spezifikation

Tabelle 2 :IP-Spezifikation

IP-Spezifikation	Beschreibung
IP68	Ihr Funkgerät kann zwei Stunden lang zwei Meter unter Wasser sowie widrigen Umweltbedingungen wie Wassertropfen, Schnee, Schmutz, Fett oder anderen Oberflächenverunreinigungen standhalten.

Tabelle 3 :Software

Parameter	Wert
Betriebssystem	Android™ 10
Google™-Zertifizierungen	Google Mobile Services

Parameter	Wert
	Android Enterprise empfohlen

Tabelle 4 :Hardware

Parameter	Wert
Hauptdisplay	4,0-Zoll-Farbbildschirm, 480 x 800 Pixel Kapazitiver Touchscreen mit Gorilla-Glas Verwendbar mit bis zu 4 mm dicken Handschuhen Beständig gegenüber Fehlbetätigung aufgrund von Süß- oder Salzwasser, Schnee, Schmutz oder Fett
Obere Anzeige	Monochromatisches 1,05-Zoll-LCD-Display
Speicher	RAM: 4 GB Interner Speicher: 32 GB Erweiterbarer Speicher (extern): 128 GB microSD™ -Karte
Kartensteckplatz	Nordamerika (NA): eSIM 1 Nano-SIM 1 microSD
Kamera	Rückkamera: 13 MP Autofokus Hochleistungs-LED-Blitz 8-facher digitaler Zoom
Sensor-Plattform	Hall-Sensor Umgebungslichtsensor Beschleunigungsmesser Barometer Gyroskop E-Kompass
Benutzeroberfläche	Reaktionsfreudige Benutzeroberfläche: Große Touch-Schaltflächen, flache Menühierarchie, Informationen auf dem Startbildschirm auf einen Blick, integrierte Android-Anwendungen
Einsatzkritische Tasten	Spezielle Sendetaste (PTT) Spezielle Notruftaste Drei programmierbare Tasten Ein-/Aus-/Lautstärkeregler Standby/Reaktivieren-Taste für das Display

Parameter	Wert
	Kanalwahlschalter

Tabelle 5 :Audio

Parameter	Wert
Audioausgabe bei Nennwert:	1 W (1 %) Verzerrung
Audioausgabe bei max. Wert:	3 W
Sprachausgabe (EIA)	+1, -3 dB
Geräuschabstandspegel	-40 dB (12,5-kHz-Kanal)
	-45 dB (25-kHz-Kanal)
Ausgeführte Störemissionen (TIA603D)	-57 dBm
Audio-Funktionen	Adaptive Lautsprecherentzerrung
	Intensität der adaptiven Dual-Mikrofon-Rauschunterdrückung
	Adaptive Verstärkungsregelung
	Adaptive Minderung von Windgeräuschen
	Adaptive Rückkopplungsunterdrückung
	Intelligente Audiofunktion
	IMPRES™ Audio
	Mikrofonverzerrungskontrolle
	Vom Benutzer wählbare Audioprofile
Trill-Ton-Erweiterung	
Sprachinteraktion	Anpassbare Sprachankündigungen
	Sprachsteuerung: 13 Aktionen mit intuitiven Befehlen

Tabelle 6 :Medien

Parameter	Wert
Unterstützte Formate	Unterstützt werden H.263, H.264, MPEG-4 SP, VP8, JPEG (.jpg), GIF (.gif), PNG (.png), BMP (.bmp), WebP, (.webp)
Unterstützte Dateitypen	3GPP (.3gp), MPEG-4 (.mp4), WebM (.webm), (.mkv)

Parameter	Wert
Videoaufnahmequalität	1080p-FHD-Auflösung mit 30 Bildern pro Sekunde

Tabelle 7 :Robustheit

Parameter	Wert
Eindringenschutz	IP68 (2 Meter, 2 Stunden)

Tabelle 8 :Sicherheit

Parameter	Wert
Root-Erkennung	Standard
Multi-Faktor-Authentifizierung	Optional
Integritätsüberwachung	Standard
Blockieren von Malware	Standard
Sicherer Start	Standard
Mobiles virtuelles privates Netzwerk	Optional

Tabelle 9 :Verwaltung

Parameter	Wert
Geräteverwaltung	RadioCentral™



**HINWEIS:
 Hazloc-Schutz**

Bei ordnungsgemäßer Ausstattung mit einem UL-zugelassenen Akku von Motorola ist MOTOTRBO Ion nach TIA-4950 UL-zugelassen für den Einsatz in explosionsgefährdeten Bereichen der Division 1, Klasse I, II, III, Gruppen C, D,E, F, G; Division 2, Klasse 1, Gruppen A, B, C, D, T3C. Umgebungstemperatur = -20 °C bis +60 °C.

Konnektivitätsspezifikationen

Tabelle 10 :LTE-Verbindung

Parameter	Wert
Unterstützte Frequenzbänder	Nordamerika (NA): B2, B4, B5, B7, B12, B13, B14, B17, B30, B48 (Private Band)
	International: 1, 2, 3, 4, 5, 7, 8, 20, 28, 38, 39, 40, 41
	UMTS1 für international: 850 Mhz, 900 Mhz, 1700 Mhz, 1900 Mhz, 2100 Mhz
Geräteklasse	4
Zertifizierungen	Nordamerika: Verizon, AT&T, Bell Mobility

Parameter	Wert
	International: TTA IoT für Korea

Tabelle 11 :DMR (MOTOTRBO)

Parameter	Wert
Betriebssysteme	Digital- und Analog-Betriebsfunk
	Dualkapazität-Direktmodus
	IP Site Connect
	Capacity Plus Einzelstandort oder Mehrfachstandort
	Capacity Max
Frequenzbänder	UHF (400–527 Mhz)
	Bis zu 1000 Kanäle
	Bis zu 250 Zonen

Tabelle 12 :DMR-Empfänger

Parameter	Wert
Analoge Empfindlichkeit (12 dB SINAD)	0,16 uV
Digitale Empfindlichkeit (5 % BER)	0.14 uV
Intermodulation (TIA603D)	70 dB
Kanaltrennschärfe bei angrenzenden Kanälen, (TIA603A)-1T	60 dB (12,5-kHz-Kanal)
	70 dB (25-kHz-Kanal ¹)
Kanaltrennschärfe bei angrenzenden Kanälen, (TIA603D)-2T	45 dB (12,5-kHz-Kanal)
	70 dB (25-kHz-Kanal ¹)
Nebenwellenunterdrückung (TIA603D)	70 dB

Tabelle 13 :DMR-Sender

Parameter	Wert
HF-Ausgangsleistung	Hoch: 4 W
	Niedrig: 1 W
4FSK Digitale Modulation	12,5 kHz Daten: 7K60F1D und 7K60FXD
	12,5 kHz Sprache: 7K60F1E und 7K60FXE
	Kombination von 12,5 kHz Sprach- und Datenfunktionen: 7K60F1W
Digitales Protokoll	ETSI TS 102 361

¹ In den Vereinigten Staaten (USA) nicht verfügbar.

Parameter	Wert
Abgeleitete/abgestrahlte Emissionen (ETSI)	-36 dBm < 1 GHz
	-30 dBm > 1 GHz
Angrenzende Kanalleistung	60 dB (12,5-kHz-Kanal)
	70 dB (25-kHz-Kanal ¹)
Frequenzstabilität	±0,5 ppm

Tabelle 14 :WLAN-Konnektivität

Parameter	Wert
Unterstützte Standards	802.11a/b/g/n/ac
Frequenzbereich	2,4 GHz, 5 GHz
Sicherheit	Unterstützt WPA, WEP, WPA-2, WPA-3
Kapazität	Bis zu 20 SSIDs

Tabelle 15 :Bluetooth-Konnektivität

Parameter	Wert
Version	5.0 + LE + BR/EDR
Bereich	Klasse 1,5, ≤ 10 m (33 ft)
Gleichzeitige Verbindungen	1x Audio-Zubehör und 1x Datengerät

Tabelle 16 :GNSS- und Standortverfolgungs-Konnektivität

Parameter	Wert
Time To First Fix, Kaltstart	< 50 s
Time To First Fix, Warmstart	< 5 s
Horizontale Genauigkeit	< 5 m (< 16,5 ft)
GNSS	Integriertes GNSS (GPS/GLONASS/BEIDOU/GALILEO/AGPS) Positionierung im Innenbereich

Akkuspezifikationen

Tabelle 17 :Energie

Parameter	Wert
Technologie	Intelligenter IMPRES 2-Akku
Kapazität des intelligenten IMPRES 2-Akkus	Standard: 2820 mAh
	Standard-HazLoc: 2900 mAh

Parameter	Wert
	HazLoc mit hoher Kapazität: 4400 mAh

Tabelle 18 :Physisch

Parameter	Wert
Abmessungen (H x B x T) mit Standardakku	143 mm x 70 mm x 29 mm (5,6" x 2,8" x 1,2")
Abmessungen (H x B x T) mit Standard-HazLoc-Akku	143 mm x 70 mm x 38 mm (5,6" x 2,8" x 1,5")
Abmessungen (H x B x T) mit Hochleistungsakku	143 mm x 70 mm x 41 mm (5,6" x 2,8" x 1,6")
Gewicht mit Standardakku	414 g (15 oz)
Gewicht mit HazLoc-Akku	439 g (15 oz)
Gewicht mit Hochleistungsakku	478 g (17 oz)

Tabelle 19 :Richtlinienkonformität

Parameter	Wert
FCC-ID	AZ489FT7133
IC-ID	109U-89FT7133



HINWEIS:

Die Vorschriften gelten nur für Nordamerika.

Kapitel 3

Übersicht über das Funkgerät



Tabelle 20 :Übersicht über das Funkgerät

Kennzeichnung	Name	Beschreibung
1	Notruftaste	Ermöglicht das Ein- oder Ausschalten der Notruffunktionen.
2	Kanalwahlschalter	Ermöglicht die Auswahl eines Kanals.
3	LED-Anzeige	Gibt den Betriebsstatus an.
4	Ein-/Aus-/Lautstärkeregler	Ermöglicht das Ein-/Ausschalten des Funkgeräts und die Anpassung der Lautstärke.
5	Obere Anzeige	Informiert über eine Aktivität oder ein Ereignis.
6	Holster-Arretierfunktion	Ermöglicht die Befestigung des Funkgeräts am Holster.
7	Sendetaste (Push-to-Talk, PTT)	Ermöglicht die Durchführung von Sprachvorgängen (z. B. Gruppenruf und Einzelruf).

Kennzeichnung	Name	Beschreibung
8	Programmierbare 3-Punkt-Funktionstaste	Programmierbare Taste, der eine Funkgerätfunktion zugewiesen werden kann.
9	Programmierbare 1-Punkt-Funktionstaste	Programmierbare Taste, der eine Funkgerätfunktion zugewiesen werden kann.
10	Programmierbare 2-Punkt-Funktionstaste	Programmierbare Taste, der eine Funkgerätfunktion zugewiesen werden kann.
11	Holsterschiene	Gibt die Position von Holster und Funkgerät vor.
12	Mikrofon an der Vorderseite	Ermöglicht das Übertragen Ihrer Stimme, wenn PTT oder die Sprachvorgänge aktiviert sind.
13	Touchscreen	Das Display des Funkgeräts.
14	Taste „Display in Standby/aktivieren“	Ermöglicht es Ihnen, das Funkgerät in den Ruhemodus oder den aktiven Modus zu versetzen.
15	Lautsprecher	Gibt sämtliche Töne und Audio aus, die vom Funkgerät erzeugt werden (z. B. Funktionen wie Tastentöne und Sprache (Audio)).
16	Antenne	Stellt beim Senden und Empfangen die erforderliche HF-Verstärkung bereit.
17	Zubehöranschluss	Ermöglicht das Anschließen von Zubehör an das Funkgerät.
18	Mikrofon an der Rückseite	Mikrofon mit Rauschunterdrückung.
19	LED-Flash	Blitzlichtfunktion.
20	Kamera	Ermöglicht die Aufnahme von Fotos und Videos oder das Scannen von QR-Codes.
21	Akkuverriegelung	Ermöglicht das Sperren oder Entsperren des Akkus im Funkgerät.
22	Akku	Stellt eine Stromquelle für Ihr Funkgerät bereit.
23	Ladkontakte	Ladepunkt des Akkus.

3.1

Programmierbare Tasten

Sie können die programmierbaren Tasten über RadioCentral (RC) als Kurzbefehle für die folgenden Funkgerätfunktionen programmieren.



HINWEIS:

Wenden Sie sich für weitere Informationen an Ihren Händler.

Tabelle 21 :Zuweisbare Funkgerätfunktionen

Funktion	Beschreibung
Aktive Funkstationssuche	Ermöglicht die Suche nach einer aktiven Funkstation.

Funktion	Beschreibung
Rufhinweis	Ermöglicht den direkten Zugriff auf die Kontaktliste und die Auswahl des gewünschten Kontakts, um einen Rufhinweis zu senden.
Kanalregler	Ermöglicht den Wechsel des Kanals.
Kontakte	Bietet direkten Zugriff auf die Kontaktliste.
Infos zur aktuellen Funkstation	Ermöglicht die Anzeige der Informationen zur aktuellen Funkstation.
Liste der flexiblen Empfänger	Ermöglicht die Aktivierung bzw. Deaktivierung einer dynamischen Empfängerliste. Ermöglicht das Hinzufügen bzw. Entfernen von Mitgliedern einer Gesprächsgruppe.
Hohe/Niedrige Leistung	Schaltet zwischen hoher und niedriger Leistung um.
Intelligente Audiofunktion	Ermöglicht das Ein- und Ausschalten der intelligenten Audiofunktion.
Tastaturweiche – Barcode-Scan	Ermöglicht den Start der Anwendung Scandit Tastaturweiche.
Totmannfunktion	Ermöglicht das Ein- und Ausschalten der Totmannalarme.
Manuell wählen für Einzelruf	Ermöglicht die Initiierung eines Einzelrufs durch Eingabe der Funkgerät-ID.
Manuelles Funkstation-Roaming	Ermöglicht den Start der manuellen Stationssuche.
Nachricht	Ermöglicht den Zugriff auf die Funktion „Textnachricht“ im Digitalmodus und auf die Funktion „MDC-Nachricht“ im Analogmodus über das Menü des Funkgeräts (nur beim Display-Modell verfügbar).
Mikr.-AGC	Ermöglicht das Ein- und Ausschalten der automatischen Verstärkungsregelung (Automatic Gain Control, AGC) des eingebauten Mikrofons.
Monitor	Ermöglicht die Überwachung eines Kanals.
Info zu benachbarten Funkstationen	Ermöglicht den Zugriff auf Informationen zu benachbarten Funkstationen.
Störkanal unterdrücken	Entfernt vorübergehend unerwünschte Kanäle (mit Ausnahme des ausgewählten Kanals) aus der Scanliste. Der unterdrückte Störkanal wird wieder in die Scanliste aufgenommen, wenn das Funkgerät beispielsweise aus- und wieder eingeschaltet wird.
Eintastenzugang	Ermöglicht den direkten Zugriff auf die vordefinierten Ruffunktionen.

Funktion	Beschreibung
Dauerüberwachung	Überwacht einen gewählten Kanal auf sämtlichen Funkverkehr, bis die Funktion deaktiviert wird.
Verschlüsselung	Zum Ein- und Ausschalten der Verschlüsselung.
Funkgerätkontrolle	Hiermit können Sie überprüfen, ob das Funkgerät im System aktiv ist.
Funkgerät aktivieren/deaktivieren	Ermöglicht die Fernaktivierung bzw. -deaktivierung eines Zielfunkgeräts.
Funkgerätnamen	Zeigt den Funkgerät-Alias auf dem Display des Funkgeräts an.
Letzte Rufe	Ermöglicht die Anzeige der letzten Rufe.
Repeater/Repeater umgehen	Ermöglicht das Umschalten zwischen der Verwendung eines Repeaters und der direkten Kommunikation mit einem anderen Funkgerät.
Art des Hinweistons bei Anruf	Ermöglicht den direkten Zugriff auf die Einstellung der Art des Hinweistons bei Anruf.
Scan	Ermöglicht das Ein- und Ausschalten der Scan-Funktion.
Funkstationssperre	Ermöglicht die Aktivierung der Funkstationssperre, um nur in der aktuellen Funkstation zu suchen, bzw. die Deaktivierung der Funkstationssperre, um auch in anderen Funkstationen zu suchen.
Status	Ermöglicht die Auswahl des Statuslistenmenüs.
Lautsprecher wechseln	Ermöglicht das Ein- und Ausschalten der externen Audioausgabe. Die externe Audioausgabe leitet die Audioausgabe vom angeschlossenen Gerät an den internen Lautsprecher um.
Rauschsperre hoch/normal	Ermöglicht das Umschalten zwischen der hohen und der normalen Rauschsperre (bezieht sich nur auf den Analogmodus).
AF-Unterdrückung ein/aus	Ermöglicht das Ein- und Ausschalten der Funktion „AF-Unterdrückung“ (bezieht sich nur auf den Digitalmodus).
Rufprioritätsstufe aktivieren/deaktivieren	Ermöglicht es Ihnen, Ihr Funkgerät in die Rufprioritätsstufe Hoch oder Normal zu schalten.
Trill-Ton-Erweiterung	Ermöglicht das Ein- und Ausschalten der Trill-Ton-Erweiterung.
Sendeunterdrückung – Remote-Abtasten	Ermöglicht es Ihnen, auf dem sendenden Funkgerät die Sendetaste PTT loszulassen oder die Rufhaltezeit des Repeaters zu beenden. Dadurch wird der momentane

Funktion	Beschreibung
	Sprachruf angehalten, um den Kanal freizugeben.
Nicht zugewiesen	Gibt an, dass die Taste noch nicht belegt ist.
Sprachsteuerungsaktivierung	Ermöglicht die Initiierung von Sprachsteuerungsbefehlen.
Sprachgesteuerte Übertragung (Voice Operating Transmission, VOX)	Zum Ein- und Ausschalten der VOX.
Zonenauswahl	Ermöglicht das Auswählen einer Zone aus einer Zonenliste.

3.2

Sprachsteuerung

Mit der Sprachsteuerung können Sie Ihr Funkgerät verwalten und Informationen mit Sprachbefehlen abrufen. Diese Funktion soll die Kommunikation verbessern und wird aktiviert, wenn Sie die programmierte Taste **Sprachsteuerung** drücken und gedrückt halten und die Befehle aussprechen.



HINWEIS:

- Diese Funktion steht nur in Nordamerika zur Verfügung.
- Die Sprachsteuerung ist nur in englischer Sprache verfügbar.

Sie können das Funkgerät mit Ihrer Stimme mit den folgenden Befehlen bedienen.

Tabelle 22 :Sprachsteuerungsbefehle

Funktion	Beispiele
Zone und Kanal	<p>Sagen Sie die folgenden Befehle, um Ihre aktuelle Zone und Ihren Kanal zu ermitteln:</p> <ul style="list-style-type: none"> • „Zone and channel“ • „What is my zone and channel“ • „Current zone and channel“ • „What is my current zone and channel“ <hr/> <p>Um zu einer neuen Zone und einem neuen Kanal zu wechseln, sagen Sie die folgenden Befehle:</p> <ul style="list-style-type: none"> • "Zone <Zone Name>, channel <Channel Name>" • "Zone <Zone Name> and channel <Channel Name>" • "Zone to <Zone Name>, channel to <Channel Name>" • "Zone to <Zone Name> and channel to <Channel Name>" • "Change zone to <Zone Name>, channel to <Channel Name>" • "Change zone to <Zone Name> and channel to <Channel Name>" • "Change zone to <Zone Name>, channel <Channel Name>" • "Change to zone <Zone Name>, channel <Channel Name>"

Funktion	Beispiele
	<ul style="list-style-type: none">• "Change to zone <Zone Name> and channel <Channel Name>"• "Go to zone <Zone Name>, channel <Channel Name>"• "Go to zone <Zone Name> and channel <Channel Name>"• "Switch zone to <Zone Name>, channel to <Channel Name>"• "Switch zone to <Zone Name> and channel to <Channel Name>"• "Switch to zone <Zone Name>, channel <Channel Name>"• "Switch to zone <Zone Name> and channel <Channel Name>"
Zone	<p>Sagen Sie die folgenden Befehle, um Ihre aktuelle Zone zu ermitteln:</p> <ul style="list-style-type: none">• "Zone"• "What is my zone"• "Current zone"• "What is my current zone" <hr/> <p>Um in eine neue Zone zu wechseln, sagen Sie die folgenden Befehle:</p> <ul style="list-style-type: none">• "Zone <Zone Name>"• "Change zone to <Zone Name>"• "Change to zone <Zone Name>"• "Go to zone <Zone Name>"• "Switch zone to <Zone Name>"• "Switch to zone <Zone Name>"
Kanal	<p>Sagen Sie die folgenden Befehle, um Ihren aktuellen Kanal zu ermitteln:</p> <ul style="list-style-type: none">• "Channel"• "What is my channel"• "Current channel"• "What is my current channel" <hr/> <p>Um zu einem neuen Kanal zu wechseln, sagen Sie die folgenden Befehle:</p> <ul style="list-style-type: none">• "Channel <Channel Name>"• "Change channel to <Channel Name>"• "Change to channel <Channel Name>"• "Go to channel <Channel Name>"• "Switch channel to <Channel Name>"

Funktion	Beispiele
Lautstärke	<ul style="list-style-type: none"> • "Switch to channel <Channel Name>" <p>Um den Lautstärkepegel Ihres Funkgeräts zu ermitteln, sagen Sie die folgenden Befehle:</p> <ul style="list-style-type: none"> • "Volume" • "What is my volume" • "Current volume" <p>Um die Lautstärke Ihres Funkgeräts zu ändern, sagen Sie „Volume <Volume Level>“. Es gibt folgende verfügbare Befehle mit den folgenden Lautstärkepegeln:</p> <ul style="list-style-type: none"> • <Niedrig>, <min> oder <minimal> – 10 % • <Mittel> – 50 % • <Hoch>, <max> oder <maximal> – 100 % • <1> bis <10> – 10 % bis 100 %
Akku	<p>Sagen Sie die folgenden Befehle, um Ihren Akkustand zu ermitteln:</p> <ul style="list-style-type: none"> • "Battery" • "What is my battery" • "Battery check" • "Battery level" • "What is my battery level" • "Battery status" • "What is my battery status"
Zeit	<p>Um die aktuelle Zeit zu ermitteln, sagen Sie die folgenden Befehle:</p> <ul style="list-style-type: none"> • "Time" • "Current time" • "Time check" • "What is the time" • "What time is it"
Home-Kanal	<p>Um zu Ihrem Home-Kanal zu wechseln, sagen Sie die folgenden Befehle:</p> <ul style="list-style-type: none"> • "Home channel" • "Change to home channel" • "Go to home channel" • "Switch to home channel"
Scan	<p>Um das Scannen zu starten oder zu stoppen, sagen Sie die folgenden Befehle:</p> <ul style="list-style-type: none"> • "Start scan"

Funktion	Beispiele
Letzten Befehl abbrechen	<ul style="list-style-type: none">• "Stop scan"• "Start scanning"• "Stop scanning" <p>Um Ihren letzten Befehl abzubrechen, sagen Sie „Cancel“.</p> <p> HINWEIS: Sie können einen Befehl innerhalb von fünf Sekunden nach dem letzten Sprachbefehl abbrechen.</p>

Kapitel 4

Systemübersicht

Die Systemübersicht erklärt, welche Art von Systemen und Modi im Funkgerät verfügbar sind.

4.1

Capacity Max

Capacity Max ist ein auf einem MOTOTRBO-Steuerkanal basierendes Bündelfunksystem.

Digitale MOTOTRBO-Funkprodukte werden durch Motorola Solutions in erster Linie an geschäftliche und industrielle Anwender vermarktet. MOTOTRBO verwendet den Digital Mobile Radio-Standard (DMR) des Europäischen Instituts für Telekommunikationsnormen (ETSI), d. h. ein Time Division Multiple Access-Verfahren (TDMA) mit zwei Zeitschlitten, um gleichzeitige Sprach- und Dateninformationen in einem 12,5-kHz-Kanal (entspricht 6,25 kHz) zu übertragen.

4.2

Analoger und digitaler Betriebsfunk

Jeder Kanal Ihres Funkgeräts kann für den analogen oder digitalen Betriebsfunkmodus konfiguriert werden.

Bestimmte Funktionen stehen nicht zur Verfügung, wenn Sie vom digitalen in den analogen Modus wechseln, andere sind jedoch in beiden Modi verfügbar.

Es gibt geringfügige Unterschiede in der Funktionsweise der einzelnen Funktionen, aber sie haben keinen Einfluss auf die Leistung Ihres Funkgeräts.

4.3

IP Site Connect

Mithilfe dieser Funktion kann das Funkgerät über ein IP-Netz (Internetprotokoll) Verbindung mit verschiedenen verfügbaren Stationen aufnehmen und somit seinen Betriebsfunk-Kommunikationsbereich über die Reichweite einer einzelnen Station hinaus ausdehnen.

Verlässt das Funkgerät den Bereich einer Station und tritt in den Bereich einer anderen ein, nimmt es mit dem Repeater der neuen Station Verbindung auf, um Rufe oder Datenübertragungen zu senden bzw. zu empfangen. Dies erfolgt entweder automatisch oder manuell, je nach Ihren Einstellungen.

Bei der automatischen Stationssuche durchsucht das Funkgerät alle verfügbaren Stationen, wenn das Signal der aktuell verwendeten Station schwach ist oder das Funkgerät kein Signal der aktuellen Station ausfindig machen kann. Das Funkgerät wechselt dann zum Repeater mit dem höchsten RSSI-Wert (Anzeige der Empfangssignalstärke).

Bei einer manuellen Stationssuche sucht das Funkgerät nach der nächsten in Reichweite befindlichen Station der Roaming-Liste (die aber vielleicht nicht das stärkste Signal bietet) und wechselt auf den Repeater über.



HINWEIS:

Auf jedem Kanal kann Scan oder Roaming aktiviert werden, nicht jedoch beide Funktionen gleichzeitig.

Kanäle, für die diese Funktion aktiviert ist, können einer bestimmten Roaming-Liste hinzugefügt werden. Während des automatischen Roaming-Suchlaufs durchsucht das Funkgerät die Kanäle der

Roaming-Liste, um die beste Station zu finden. Eine Roaming-Liste unterstützt bis zu 16 Kanäle, einschließlich des gewählten Kanals.



HINWEIS:

Manuelles Hinzufügen oder Löschen von Einträgen der Roaming-Liste ist nicht möglich. Wenden Sie sich für weitere Informationen an Ihren Händler.

4.4

Capacity Plus

Capacity Plus ist ein kostengünstiges, digitales Bündelfunksystem der Einstiegsklasse. Es erweitert die Kapazität und dehnt die Abdeckung für Einzel- und Mehrfachstandorte aus. Der dynamische Bündelfunk an Einzel- und Mehrfachstandorten bietet eine bessere Kapazität und Abdeckung.



HINWEIS:

Wenn Sie versuchen, über eine programmierbare Taste auf eine Funktion zuzugreifen, die nicht auf Capacity Plus-Einzelstandort oder Capacity Plus-Mehrfachstandort anwendbar ist, hören Sie einen negativen Hinweisston.

Capacity Plus-Einzelstandort

Capacity Plus-Einzelstandort ist eine Einzelstandort-Bündelfunkkonfiguration des MOTOTRBO-Funksystems, die mithilfe mehrerer verfügbarer Kanäle hunderte von Benutzern und bis zu 254 Gruppen unterstützt.

Mit dieser Konfiguration kann Ihr Funkgerät im Repeater-Modus die Zahl der verfügbaren vorprogrammierten Kanäle effizient nutzen.

Ihr Funkgerät verfügt auch über die Funktionen, die im Digitalmodus, im IP Site Connect-Modus und in Capacity Plus verfügbar sind.

Capacity Plus-Mehrfachstandort

Capacity Plus-Mehrfachstandort ist eine Mehrkanal-Bündelfunkkonfiguration des MOTOTRBO-Funksystems, die die besten Eigenschaften von Capacity Plus und IP Site Connect in sich vereint. Sie ist auch als Linked Capacity Plus bekannt.

Dadurch kann das Funkgerät seinen Bündelfunk-Kommunikationsbereich über die Reichweite eines einzelnen Standorts hinaus ausdehnen, indem es sich mit verschiedenen verfügbaren Standorten verbindet, die mit einem IP-Netzwerk verbunden sind. Indem es die Zahl der verfügbaren programmierten Kanäle, die von jeder der verfügbaren Stationen unterstützt werden, effizient nutzt, steigert Linked Capacity Plus auch die Kapazität.

Verlässt das Funkgerät den Bereich einer Station und tritt in den Bereich einer anderen ein, nimmt es mit dem Repeater der neuen Station Verbindung auf, um Rufe oder Datenübertragungen zu senden oder zu empfangen. Je nach Funkgeräteeinstellungen erfolgt dies automatisch oder manuell.

Automatisch

Ihr Funkgerät durchsucht alle verfügbaren Stationen, wenn das Signal von der aktuellen Station schwach ist oder kein Signal erkannt werden kann, und verbindet sich mit dem Repeater mit dem höchsten RSSI-Wert.

Manuell

Das Funkgerät sucht nach der nächsten in Reichweite befindlichen Station der Roaming-Liste (die aber vielleicht nicht das stärkste Signal bietet) und wechselt auf diese über.

Jeder Kanal, auf dem Capacity Plus-Mehrfachstandort aktiviert ist, kann in eine Roaming-Liste aufgenommen werden. Während des automatischen Roaming-Suchlaufs durchsucht das Funkgerät diese Kanäle, um die beste Station zu finden.



HINWEIS:

Manuelles Hinzufügen oder Löschen von Einträgen der Roaming-Liste ist nicht möglich.

4.5

Direktmodus oder Dualkapazität-Direktmodus

Wenn innerhalb des benötigten Abdeckungsbereichs des Kunden alle Systembenutzer direkt mit allen anderen Systembenutzern kommunizieren können, nur unter Verwendung der Ausgangsleistung des Senders ihres tragbaren oder Mobilfunkgeräts, kann ein Direktmodus- oder Dualkapazität-Direktmodus-System verwendet werden.

Der Direktmodus oder Dualkapazität-Direktmodus (DCDM) ist die direkte Funkgerät-zu-Funkgerät-Kommunikation für Systeme, die keinen Repeater verwenden. Wenn die Funkgeräte im Direktmodus oder Dualkapazität-Direktmodus arbeiten, senden und empfangen sie immer auf derselben Frequenz. Der Direktmodus und der Dualkapazität-Direktmodus bieten den Endbenutzern ähnliche Dienste, mit der Ausnahme, dass der Dualkapazität-Direktmodus nur im Digitalmodus verfügbar ist und zwei gleichzeitige Sprach- oder Datenpfade auf einem Kanal mit 12,5 kHz Bandbreite unterstützt, während der Direktmodus nur einen unterstützt. Darüber hinaus gibt es einige kleinere Unterschiede. Beispielsweise kann ein Dualkapazität-Direktmoduskanal nicht als GPS-Revert-Kanal verwendet werden.

Die Funkgeräte sind nicht auf eine Direktmodus-/Dualkapazitäts-Direktmodusfrequenz beschränkt. Sie können auf verschiedene Frequenzen programmiert werden, die mit dem Kanalwahlschalter wählbar sind.

Im Direktmodus oder Dualkapazität-Direktmodus ist für Sprachrufe keine Over-the-air-Haltezeit erforderlich. Das Funkgerät verfügt über einen Timer für interne Rufe (Wechselsprechen). Die Kanalzugriffsmethode, die verwendet wird, bevor der Anruf-Timer abläuft, ist erzwungen, da das Funkgerät immer noch an einem aktiven Ruf beteiligt ist. Dies ist unabhängig von der Auswahl des Kanalzugriffs für die Rufeinleitung (nicht erzwungen oder erzwungen).

Kapitel 5

Erste Schritte

Dieses Kapitel enthält Anweisungen für die Inbetriebnahme Ihres Funkgeräts.

5.1

Einsetzen oder Entfernen der microSD-Karte

Vorgehensweise:

- 1 Schieben Sie die Akkuverriegelung in die Entriegelungsposition.
- 2 Nehmen Sie den Akku aus dem Steckplatz an der Unterseite des Geräts heraus.
- 3 Entfernen Sie die microSD-Kartenabdeckung und den microSD-Kartenhalter.
- 4 Führen Sie eine der folgenden Aktionen aus:
 - Zum Einsetzen legen Sie die microSD-Karte in den Kartenhalter.
 - Zum Entfernen nehmen Sie die microSD-Karte aus dem Kartenhalter heraus.

5.2

Einsetzen oder Entfernen der SIM-Karte



HINWEIS:

Die folgenden Schritte gelten nicht für eSIM-Karten.

Ihr Funkgerät unterstützt private oder öffentliche SIM-Karten.

Vorgehensweise:

- 1 Schieben Sie die Akkuverriegelung in die Entriegelungsposition.
- 2 Nehmen Sie den Akku aus dem Steckplatz an der Unterseite des Geräts heraus.
- 3 Entfernen Sie die SIM-Kartenabdeckung oder den SIM-Kartenhalter.
- 4 Führen Sie eine der folgenden Aktionen aus:
 - Zum Einsetzen legen Sie die SIM-Karte in den Kartenhalter.
 - Zum Entfernen nehmen Sie die SIM-Karte aus dem Kartenhalter heraus.

5.3

Einsetzen oder Entnehmen des Akkus

Einsetzen des Akkus

Vorgehensweise:

- 1 Setzen Sie den Akku in den Steckplatz an der Unterseite des Geräts ein.
- 2 Drücken Sie die Oberseite des Akkus nach unten, bis die Verriegelung einrastet.

Entnehmen des Akkus

Vorgehensweise:

- 1 Schieben Sie die Akkuverriegelung in die Entriegelungsposition.
- 2 Nehmen Sie den Akku aus dem Steckplatz an der Unterseite des Geräts heraus.

5.4

Anbringen oder Abnehmen der Abdeckung des Zubehöranschlusses

Um eine Beschädigung des Zubehöranschlusses zu vermeiden, decken Sie ihn bei Nichtverwendung mit der Abdeckung ab.

Anbringen der Abdeckung des Zubehöranschlusses

Vorgehensweise:

- 1 Stecken Sie das mit Haken versehene Ende der Abdeckung in den Schlitz oberhalb des Anschlusses.
- 2 Drücken Sie die Oberseite der Abdeckung nach unten, sodass sie im Schlitz sitzt.
- 3 Drehen Sie die Rändelschraube im Uhrzeigersinn, um die Abdeckung festzuziehen.

Abnehmen der Abdeckung des Zubehöranschlusses

Vorgehensweise:

- 1 Drehen Sie die Rändelschraube gegen den Uhrzeigersinn, bis sie sich vom Funkgerät löst.
- 2 Drehen Sie die Abdeckung des Anschlusses nach außen und heben Sie sie an, um sie vom Funkgerät zu lösen.

5.5

Anbringen oder Abnehmen der Antenne

Anbringen der Antenne

Vorgehensweise:

- 1 Stecken Sie die Antenne in die Buchse ein.
- 2 Drehen Sie die Antenne im Uhrzeigersinn.

Abnehmen der Antenne

Vorgehensweise:

- 1 Drehen Sie die Antenne gegen den Uhrzeigersinn.
- 2 Nehmen Sie die Antenne aus der Buchse.

5.6

Aufladen des Akkus

Ihr Funkgerät zeigt während des Ladevorgangs kein Ladesymbol und keine LED-Anzeige auf dem vorderen oder oberen Display an. Die Schätzung der Aufladung erfolgt in Schritten von 25 % (5 %, 25 %, 50 %, 75 %, 100 %). Die Anzeige auf dem vorderen Display des Funkgeräts zeigt eine 50%ige Aufladung an, wenn das Funkgerät eingeschaltet wird, und kehrt nach Abschluss der Synchronisierung zur normalen Anzeige der prozentualen Akkuladung zurück.

Vorgehensweise:

- 1 Schalten Sie das Funkgerät aus.
- 2 Legen Sie das Funkgerät in ein von Motorola Solutions zugelassenes Ladegerät.



Die LED des Ladegeräts leuchtet.



HINWEIS:

- Wenn die LED des Ladegeräts beim Aufladen rot blinkt, setzen Sie das Funkgerät erneut ein.
- Wenn das Ladegerät automatisch den neuen IMPRES-Akku erkennt, beginnt es automatisch mit der Initialisierung. Die Initialisierung stellt die erste Kalibrierung und Rekonditionierung eines IMPRES-Akkus dar. Weitere Informationen über von Motorola Solutions zugelassene Ladegeräte finden Sie im Handbuch unter der Artikelnummer: **MN006348A01** unter <https://learning.motorolasolutions.com/>.

- 3 Um das Funkgerät aus dem Ladegerät zu entfernen, ziehen Sie das Funkgerät nach oben.



HINWEIS:

- Ihr Funkgerät benötigt etwa sechs bis zehn Sekunden, um die Akkuinformationen zu aktualisieren, nachdem das Funkgerät aus dem Ladegerät genommen wurde.
- Weitere Informationen finden Sie im Abschnitt [Akkuinformationen auf Seite 52](#).

5.7

Ein- und Ausschalten des Funkgeräts

Einschalten des Funkgeräts

Vorgehensweise:

Drehen Sie den **Ein-/Aus-/Lautstärke**-Regler im Uhrzeigersinn, bis Sie ein Klicken hören.

Ausschalten des Funkgeräts

Vorgehensweise:

Drehen Sie den **Ein-/Aus-/Lautstärke**-Regler gegen den Uhrzeigersinn, bis Sie ein Klicken hören.

5.8

Position des Funkgeräts während der Übertragung von Audio

Vorgehensweise:

- 1 Wenn Sie eine hohe Lautstärke eingestellt haben, halten Sie das Funkgerät senkrecht, mit dem oberen Mikrofon 5–10 cm von Ihrem Mund entfernt.
- 2 Sprechen Sie in das obere Mikrofon.



HINWEIS:

Sprechen Sie nicht mit Blick auf die Unterseite oder Rückseite Ihres Funkgeräts.

- 3 Hören Sie über den Lautsprecher.
- 4 Achten Sie darauf, dass die Antenne mindestens 2,5 cm von Kopf und Körper entfernt ist.

Im Folgenden wird die korrekte Art und Weise gezeigt, wie Sie Ihr Funkgerät während der Audioübertragung halten müssen.



5.9

Anpassen der Lautstärke

Vorgehensweise:

- 1 Führen Sie eine der folgenden Aktionen aus:
 - Um die Lautstärke zu erhöhen, drehen Sie den **Ein/Aus/Lautstärke**-Regler im Uhrzeigersinn.
 - Um die Lautstärke zu verringern, drehen Sie den **Ein-/Aus-/Lautstärke**-Regler gegen den Uhrzeigersinn.



HINWEIS:

Ihr Funkgerät kann auf eine Mindestlautstärke programmiert werden. Die Lautstärke kann dann nicht niedriger als diese programmierte Mindestlautstärke eingestellt werden.

Die Anpassung der Lautstärke gilt für die Lautstärkeregelung im LTE-Netz (Long Term Evolution) und im LMR-Netz (Land Mobile Radio).

5.10

Entfernen der Schutzabdeckung des Kameraobjektivs

Vorgehensweise:

Ziehen Sie die Schutzfolie vom Kameraobjektiv ab.

5.11

Verwenden des Trageholsters

Einsetzen des Funkgeräts in das Trageholster

Vorgehensweise:

- 1 Setzen Sie das Funkgerät so ein, dass das Display in Richtung Trageholster zeigt.
- 2 Schieben Sie das Funkgerät in Richtung des Trageholsters, bis es einrastet.

Herausnehmen des Funkgeräts aus dem Trageholster

Vorgehensweise:

- 1 Drücken Sie auf die Lasche, um das Funkgerät aus dem Trageholster zu lösen.
- 2 Nehmen Sie das Funkgerät aus dem Trageholster heraus.

5.12

Übersicht über die Bildschirmtastatur

Sie können die Tastatur im Hoch- oder Querformat verwenden, um alphanumerischen Text auf Ihrem Funkgerät einzugeben. Die Tastatur unterstützt die automatische Großschreibung und Wortvorschläge in der Nachrichtenfunktion.





Tabelle 23 :Übersicht über die Bildschirmtastatur

Nr.	Name	Beschreibung
1	Rücktaste	Damit löschen Sie ein Zeichen.
2	Eingabe	Damit gehen Sie zur nächsten Zeile.
3	Leertaste	Wenn Sie einmal darauf tippen, fügen Sie ein Leerzeichen ein. Wenn Sie zweimal darauf tippen, fügen Sie einen Punkt ein.
4	Globus	Damit können Sie die Sprache der Tastatur ändern.  HINWEIS: Dies ist nur möglich, wenn Ihr Funkgerät mehr als eine Sprache unterstützt.
5	?123	Damit können Sie Zahlen, Interpunktionszeichen oder Symbole eingeben.
6	Feststelltaste	Wenn Sie darauf tippen, können Sie Großbuchstaben eingeben. Wenn Sie zweimal darauf tippen, werden alle Buchstaben großgeschrieben.
7	Google-Suche	Wenn Sie darauf tippen, können Sie die Google-Suche mit Chrome nutzen.

Nr.	Name	Beschreibung
8	Sticker	Wenn Sie darauf tippen, werden Ihnen die Sticker angezeigt.
9	GIF	Wenn Sie darauf tippen, werden Ihnen die GIF-Bilder angezeigt.
10	Zwischenablage	Der kopierte Text wird hier automatisch angezeigt.
11	Einstellungen	Tippen Sie hier, um die Gboard-Einstellungen aufzurufen.
12	Mehr	Tippen Sie hier, um weitere Funktionen anzuzeigen.
13	Text-in-Sprache	Tippen Sie hier, um die Funktion „Text-in-Sprache“ aufzurufen.

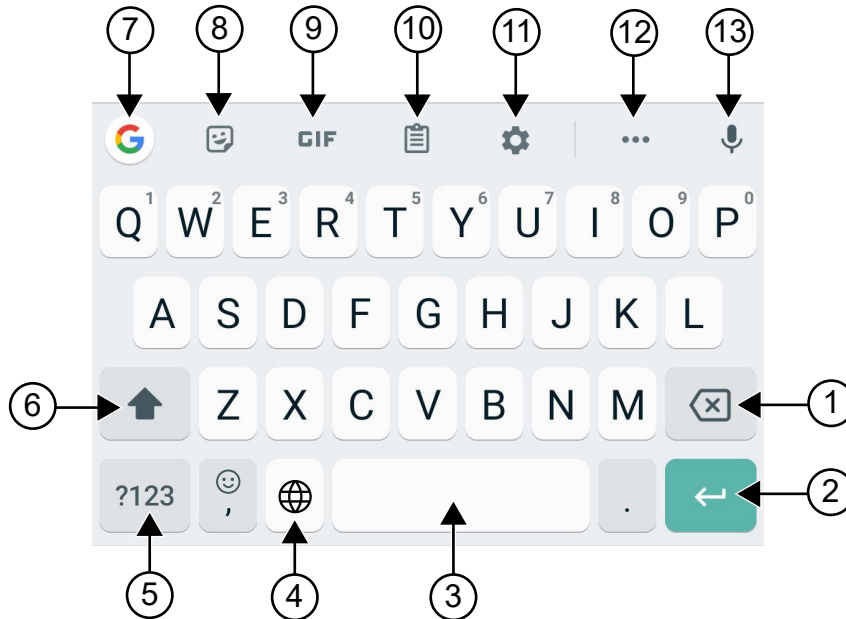



HINWEIS:



Je nach Spracheinstellungen Ihres Funkgeräts können Sie ein Zeichen antippen und halten, um alternative Zeichen einzugeben.

5.13

Touchscreen-Navigation

Tabelle 24 :Touchscreen-Aktionen

Aktion	Ergebnisse
Tippen 	Sie können durch Antippen die folgenden Aktionen ausführen: <ul style="list-style-type: none"> • Elemente auf dem Bildschirm auswählen • Mithilfe der Bildschirmtastatur Buchstaben und Symbole eingeben • Bildschirmschaltflächen betätigen
Antippen und gedrückt halten 	Sie können Tasten antippen und gedrückt halten, um die folgenden Aktionen auszuführen: <ul style="list-style-type: none"> • Ziehen einer Anwendung auf dem Startbildschirm, um sie an eine neue Position zu verschieben oder zu entfernen • Erstellen einer Anwendungsverknüpfung auf dem Startbildschirm • In einem leeren Bereich der Startseite antippen und gedrückt halten, um ein Menü aufzurufen und Hintergrundbilder, Widgets und Startseiteneinstellungen auszuwählen
Wischen	Bewegen Sie Ihren Finger auf dem Bildschirm nach oben, unten, links oder rechts, um:

Aktion	Ergebnisse
	<ul style="list-style-type: none">• den Bildschirm zu entsperren• weitere Startseiten aufzurufen• zusätzliche Anwendungssymbole im Übersichtsfenster aufzurufen• weitere Informationen über den Bildschirm einer Anwendung aufzurufen
<p data-bbox="191 562 354 594">Doppeltippen</p> 	<p data-bbox="597 562 1320 625">Tippen Sie zweimal auf eine Webseite, eine Karte oder einen anderen Bildschirm, um heran- und wegzuzoomen.</p>
<p data-bbox="191 930 402 961">Zusammenführen</p> 	<p data-bbox="597 930 1344 1056">Bei einigen Anwendungen können Sie heran- und wegzoomen, indem Sie zwei Finger auf den Bildschirm setzen und sie zusammenführen (zum Wegzoomen) oder auseinanderführen (zum Heranzoomen).</p>

Kapitel 6

Überblick über den Startbildschirm





Tabelle 25 :Überblick über den Startbildschirm

Nr.	Name	Beschreibung
1	Kanalstatussymbole	Für Informationen oder Statusdetails speziell für den ausgewählten Kanal.
2	Leuchtbalken	Zeigt den aktiven Rufstatus des Funkgeräts an.
3	Widget „Bedienelement des Funkgeräts“	Zeigt Kanalfehler, Bündelfunk-Status, Rufstatus und Benachrichtigungen an. Zum Wechseln der Zone und des Kanals auf dem Startbildschirm.
4	Widget „Funktionsstartmenü“	Zeigt die drei Prioritätsfunktionen an, die in RadioCentral™ bereitgestellt werden. Die Option  Mehr erscheint, wenn mehr als drei Prioritätsfunktionen in RadioCentral bereitgestellt werden.

Nr.	Name	Beschreibung
		Die Option  Mehr enthält alle anderen programmierten Menüelemente.
5	Google-Ordner	Ein Ordner, in dem alle Google-Anwendungen gespeichert sind.
6	Google-Suchleiste	Ein Shortcut-Widget, das zur Durchführung der Google-Suche mit Google Chrome verwendet wird.
7	Schaltfläche „Zurück“	Damit kehren Sie zum vorherigen Bildschirm zurück oder verlassen das Anwendungsfenster.
	Home-Taste	Damit kehren Sie zum Startbildschirm zurück.
	Schaltfläche „Überblick“	Ermöglicht Ihnen, eine Liste an Anwendungen anzuzeigen, die derzeit auf Ihrem Funkgerät aktiv sind.
8	Ordner „M-Apps“	Der Ordner „M-Apps“ enthält Anwendungen von Motorola Solutions: <ul style="list-style-type: none"> • M-Kontakte • M-Wählvorrichtung • M-Menü • M-Messenger • M-Funkgerätsteuerung • M-Shift Manager <p>Wenn Sie eine andere Anwendung öffnen, wird M-Apps automatisch geschlossen.</p> <p>Wenn Sie den Softkey „Überblick“ drücken, erscheint M-Apps nicht in der Übersicht.</p>
9	Google Play	Google Play für grenzenlose Unterhaltung.
10	Kamera	Ermöglicht die Aufnahme von Fotos und Videos.
11	Home-Kanal-Revert	Ermöglicht Ihnen, zum Home-Kanal oder zur Gesprächsgruppe zurückzukehren.
12	Funkgerätschnelleinstellungen	Ermöglicht Ihnen, die Funkkommunikationseinstellungen schnell umzuschalten. Die Einstellungen sind kanalspezifisch.
13	Statusleiste	Statussymbole werden in der Statusleiste angezeigt, um Funkgerätestatus- und Funktionsbenachrichtigungen bereitzustellen.

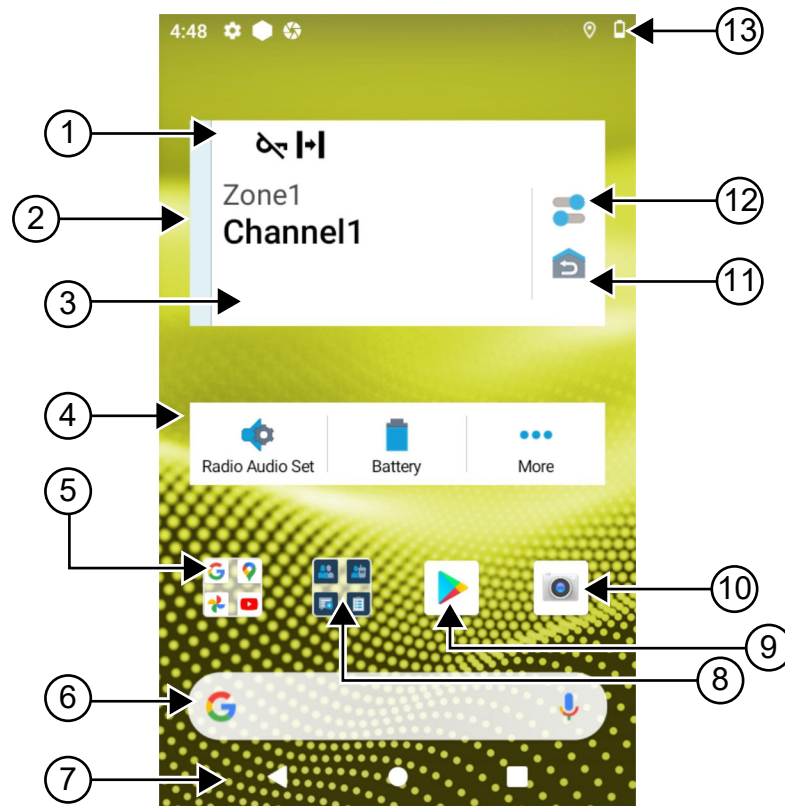
6.1

Widget „Shift Manager“

Das Widget „Shift Manager“ zeigt den Status des Funkgeräts mit der Anmelde-ID an. Mit dem Widget können Sie den Betriebsstatus direkt vom Startbildschirm aus senden.

Abbildung 1 : Widget „Shift Manager“

Mein Status
Besprechung



Sie können sich mit Ihrer Anmelde-ID an- oder abmelden und den Status im Widget einsehen. Der Status ist nur verfügbar, wenn Ihr aktueller Kanal Capacity Max-Systeme mit zugewiesener Statusliste verwendet. Wenn die Anmeldung erfolgreich ist, zeigt die erste Zeile des Widgets den Alias oder die ID des Benutzers an, während die zweite Zeile des Widgets den aktuellen Status des Benutzers anzeigt.

Wenn die sichere Anmeldung aktiviert ist, wird die Anmelde-ID oder der Alias des Benutzers aus Sicherheitsgründen nicht im Widget angezeigt.

6.1.1

Benutzeranmeldung

Sie können sich mit Ihrer Anmelde-ID in das Funkgerät einloggen und den Status an Ihre gewünschten Kontakte senden.

Wenn Sie nicht der aktuelle Benutzer sind, können Sie sich vom Konto abmelden und sich mit Ihrer eigenen Anmelde-ID anmelden.

6.1.1.1

Anmelden beim automatischen Anmeldedienst

Vorgehensweise:

- 1 Tippen Sie auf  **Shift Manager-Startprogramm**→**Benutzeranmeldung**.
- 2 Führen Sie eine der folgenden Aktionen aus:
 - Um sich mit einer vorhandenen ID anzumelden, tippen Sie auf Ihre ID.
 - Um sich mit einer neuen ID anzumelden, tippen Sie auf **Mit neuer ID**
anmelden→<gewünschte Benutzeranmeldungs-ID>→ ✓ **Fertig**.
- 3 Tippen Sie während der Anmeldung auf **Ausblenden**.

Wenn die Anmeldung abgeschlossen ist, wird die Meldung *Anmeldung erfolgreich* angezeigt, und das **Widget „Shift Manager“** zeigt die Anmelde-ID an.

Wenn die sichere Anmeldung aktiviert ist, wird die Anmelde-ID aus Sicherheitsgründen nicht im Widget angezeigt.

6.1.1.2

Abmelden beim automatischen Anmeldedienst

Vorgehensweise:

- 1 Tippen Sie auf das  **Shift Manager-Startprogramm**→<Ihre ID>→**Ja**.
- 2 Führen Sie eine der folgenden Aktionen aus:
 - Tippen Sie auf **Ja**, um die privaten Daten zu löschen.
 - Um Ihre privaten Daten zu behalten, tippen Sie auf **Nein**.

6.1.2

Verwalten des Betriebsstatus

Vorgehensweise:

- 1 Tippen Sie auf das  **Shift Manager-Startprogramm**.

2 Wählen Sie den verfügbaren Status aus.

Im Display wird Status „Wird gesendet“ angezeigt.

Wenn die Bestätigung eingegangen ist, wird auf dem Display Quittierung empfangen angezeigt, und der Status im Widget „Shift Manager“ wird aktualisiert.

Wenn der Status vom System abgelehnt wird, zeigt das Display Status „Verweigert“ an, und der letzte bestätigte Status verbleibt im Widget „Shift Manager“.



HINWEIS:



Wenn der Status verweigert ist, tippen Sie auf **Tippen, um es erneut zu versuchen** im Bildschirm Status „Verweigert“ oder auf **Schließen**, um den Bildschirm zu verlassen.

6.1.3

Status „Wird gesendet“

Vorgehensweise:

Führen Sie eine der folgenden Aktionen aus:

Option	Aktionen
<p>Senden des Status an einen Kontakt</p>	<p>a Tippen Sie auf  Shift Manager-Startprogramm→Mein Status→<gewünschter Status>→<gewünschter Kontakt>.</p>
<p>Senden des Status über M-Kontakte</p>	<p>a Tippen Sie im Menü auf  M-Kontakte.</p> <p>b Tippen Sie auf den <gewünschten Kontakt>→Status→<gewünschter Status>.</p>
<p>Senden des Status über die M-Wählvorrichtung</p>	<p>a Tippen Sie im Menü auf  M-Wählvorrichtung.</p> <p>b Geben Sie die <gewünschten Nummern> ein, und wählen Sie *** Weitere Optionen→Status→Schließen.</p> <p>c Tippen Sie auf Status→<gewünschter Status>.</p>

6.2

Statusanzeigen

Statusanzeigen erklären die auf dem Funkgerät verwendeten Symbole und LED-Anzeigen.

6.2.1













Statussymbole

Diese Symbole erscheinen in der Statusleiste, um gerätespezifische Informationen oder den Status anzuzeigen.



HINWEIS:

Wenn die folgenden Symbole nicht auf Ihrem Funkgerät sichtbar sind, aktivieren Sie sie über die  Einstellungen des Funkgeräts.







Symbol	Name	Beschreibung
 (Vorderes Display)  (Oberes Display)	Akku	Zeigt den verbleibenden Akkustand des Funkgeräts an. Das Symbol blinkt, wenn der Akkustand auf 10 % oder weniger sinkt.
	Bluetooth eingeschaltet	Durchgehend – Bluetooth ist eingeschaltet und bereit für die Bluetooth-Verbindung. Invertiert – Bluetooth ist mit einem externen Bluetooth-Gerät verbunden.
	Standort	Der Standort ist aktiviert und das Signal ist verfügbar.
	Keine SIM	Die SIM-Karte ist nicht eingelegt oder wird nicht erkannt.
 bis 	Signalstärke des LTE-Netzes	Das Funkgerät ist mit einem LTE-Netz verbunden. Die Anzahl der angezeigten Balken steht für die Signalstärke des LTE-Netzes.
	LTE Kein Dienst	Das Funkgerät ist nicht mit einem LTE-Netz verbunden.
	Daten deaktiviert	Das Funkgerät ist mit einem LTE-Netz verbunden, aber die Daten sind deaktiviert.
	Benachrichtigung (nur oberes Display)	Das Funkgerät erhält eine Benachrichtigung über eine Aktivität oder ein Ereignis.
	Zeit	Zeigt die aktuelle Uhrzeit an.
	WLAN	Das Funkgerät ist mit einem WLAN-Netzwerk verbunden. Die Anzahl der angezeigten Balken steht für die Signalstärke des WLAN-Netzes.

6.2.2

Widget „Bedienelement des Funkgeräts“

Diese Symbole erscheinen im Widget „Bedienelement des Funkgeräts“, um Informationen oder den Status von LMR-spezifischen Funktionen anzuzeigen.

Symbol	Name	Beschreibung
	Rufprioritätsstufe „Hoch“	Damit kann das System einen aktiven Ruf ohne Priorität unterbrechen und einen Ruf mit hoher Priorität initiieren, wenn alle Kanäle belegt sind.
	Dynamische Gruppenbildung (Dynamic Group Number Assignment, DGNA)	Damit kann die Konsole Ihrem Funkgerät über Funk eine neue Gesprächsgruppe zuweisen und diese entfernen.
	Direkt	Das Funkgerät ist für einen direkten Kommunikationsbetrieb mit Betriebsfunk von Funkgerät zu Funkgerät konfiguriert.
	Große Datenmengen	Das Funkgerät empfängt große Datenmengen, und der Kanal ist belegt.
	Monitor	Der ausgewählte Kanal wird im Betriebsfunkmodus überwacht.
	Leistung	Aus – Das Funkgerät ist auf hohe Leistung eingestellt. Ein – Das Funkgerät ist auf geringe Leistung eingestellt.
	Antwortsperr	Damit können Sie verhindern, dass Ihr Funkgerät auf eingehende Übertragungen reagiert.
	Empfangen	Das Funkgerät empfängt einen Ruf oder Daten.
	Empfangssignalstärke (Received Signal Strength Indicator, RSSI)	Die Anzahl an Balken repräsentiert die Empfangssignalstärke des aktuellen Standorts im Bündelfunk- und Betriebsfunkmodus.
	Roaming	Die Stations-Roamingfunktion ist aktiviert.
	Sendesperre	Das Funkgerät blockiert alle Übertragungen.
	Scan	Das Funkgerät scannt eine Scanliste.
	Scan-Priorität 1 oder Scan-Priorität 2	Blinkender Punkt: Das Funkgerät befindet sich in Scan-Priorität 1.

Symbol	Name	Beschreibung
		Durchgehend leuchtender Punkt: Das Funkgerät befindet sich in Scan-Priorität 2.
	Gesichert	Blinken – Das Funkgerät empfängt einen verschlüsselten Sprachruf. Durchgehendes Leuchten – Das Funkgerät arbeitet über einen sicheren Kanal.
	Gemeinsam genutzte Frequenz	Das Funkgerät ist gesperrt, so dass der Steuerungskanal gemeinsam genutzt werden kann.
	Senden	Das Funkgerät sendet einen Ruf oder Daten.
	Ungesichert	Das Funkgerät arbeitet über einen ungesicherten Kanal.
	Sprachgesteuerte Übertragung (Voice Operating Transmission, VOX)	Damit können Sie einen sprachaktivierten Ruf auf einem programmierten Kanal im Freisprechbetrieb einleiten.

6.2.3

LED-Anzeigen

Die LED zeigt die unterschiedlichen Zustände Ihres Funkgeräts an.

LED-Verhalten	Beschreibung
Blinkt rot	Das Funkgerät sendet bei niedrigem Akkustand, oder es liegt eine Akku-Fehlanpassung vor.
Doppeltes rotes Blinken	Das Funkgerät empfängt einen Notruf.
Schnelles rotes Blinken	Das Funkgerät hat den Selbsttest beim Einschalten nicht bestanden und befindet sich außerhalb der Reichweite.
Durchgehend grün	Das Funkgerät fährt hoch und überträgt Daten.
Blinkt grün	Die Funkgerät-Firmware wurde erfolgreich aktualisiert.
Doppeltes grünes Blinken	Das Funkgerät empfängt einen Ruf oder Daten mit aktivierter Verschlüsselung.
Durchgehend gelb	Das Funkgerät wechselt in den Status „Dauer-Monitor“.
Blinkt gelb	Das Funkgerät führt einen Scan durch.
Schnelles gelbes Blinken	Das Funkgerät empfängt einen Rufhinweis.

6.2.4

Bedeutung der Hintergrundbeleuchtung

Die Hintergrundbeleuchtung des oberen Displays zeigt die unterschiedlichen Zustände Ihres Funkgeräts an. Sie können die Timer-Einstellungen für die Hintergrundbeleuchtung auf Ihre bevorzugte Zeit konfigurieren oder deaktivieren.

Farben der Hintergrundbeleuchtung	Beschreibung
Weiß	Wenn das Funkgerät eine Over-the-air-Aktivität empfängt oder der Benutzer Eingaben wie das Drehen des Kanalwahlknopfes vornimmt sowie nach dem Drücken der PTT- oder Seitentaste.
Orange	Wenn das Funkgerät einen Notrufalarm oder Notruf initiiert oder empfängt.
Rot	Wenn das Funkgerät die folgenden kritischen Alarme sendet: <ul style="list-style-type: none">• Akku fast leer• Außer Reichweite• Herstellen einer uneingeschränkten Verbindung mit dem System nicht möglich.• Authentifizierung oder Registrierung im System nicht möglich.• Verlust des GPS-Signals oder Ausfall der GPS-Funktion.
Grün	Wenn das Funkgerät die folgenden Rufe empfängt: <ul style="list-style-type: none">• Einzelruf• Rufhinweis• Selektivruf• Starten des Geofencing

6.2.5

Leuchtbalkenanzeige

Die Leuchtbalkenanzeige zeigt den aktiven Rufstatus des Funkgeräts an.

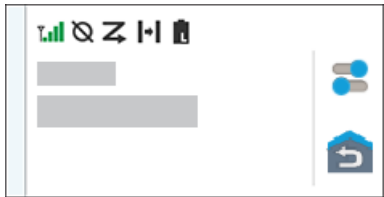
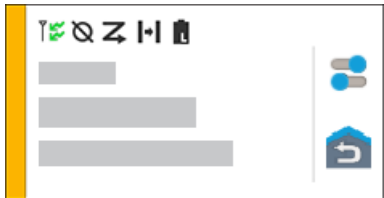
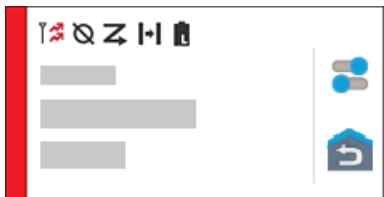
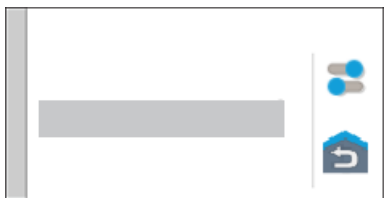
Farbe	Rufstatus
<p data-bbox="228 273 331 304">Hellblau</p>  The image shows a light blue status bar. On the left, there are icons for signal strength, a crossed-out 'X', a 'Z' (mute), a 'H' (speaker), and a battery icon. Below these are three horizontal bars of varying lengths. On the right, there are two toggle switches (one blue, one grey) and a home button icon.	<p data-bbox="834 273 1008 304">Offen/Standby</p>
<p data-bbox="228 535 293 567">Gelb</p>  The image shows a yellow status bar. It contains the same icons and layout as the light blue bar.	<p data-bbox="834 535 1076 567">Ruf wird empfangen</p>
<p data-bbox="228 798 282 829">Rot</p>  The image shows a red status bar. It contains the same icons and layout as the other bars.	<p data-bbox="834 798 1053 829">Ruf wird gesendet</p>
<p data-bbox="228 1060 297 1092">Grau</p>  The image shows a grey status bar. It contains the same icons and layout as the other bars.	<p data-bbox="834 1060 1065 1092">Nicht programmiert</p>

Kapitel 7

Allgemeine Funkgeräteinstellungen

Dieser Abschnitt erklärt die allgemeinen Einstellungen, die Sie an Ihrem Funkgerät vornehmen können.

7.1

Zugriff auf die Funkgeräteinstellungen

Vorgehensweise:

- 1 Um die Funkgeräteinstellungen zu öffnen, führen Sie eine der folgenden Aktionen aus:
 - Wischen Sie auf dem Startbildschirm nach oben.
 - Wischen Sie den Fensterbereich Benachrichtigung nach unten.
- 2 Tippen Sie auf  **Einstellungen**.

7.2

Einstellungen des Funkgeräts als Kurzbefehl auf dem Startbildschirm

Vorgehensweise:

- 1 Gehen Sie zu  **Einstellungen**.
- 2 Drücken Sie lange auf  **Einstellungen** und ziehen Sie sie auf den Startbildschirm.

7.3

Anpassen der Displayhelligkeit

Vorgehensweise:

Wischen Sie den Fensterbereich Benachrichtigung nach unten, und führen Sie eine der folgenden Aktionen aus:

- Um eine benutzerdefinierte Helligkeitsstufe einzustellen, ziehen Sie den **Helligkeitsschieberegler** in die gewünschte Richtung.
- Um die Bildschirmhelligkeit automatisch an die Lichtverhältnisse anzupassen, tippen Sie auf **Autom. Helligkeit**.

7.4

Ein- und Ausschalten des dunklen Theme

Vorgehensweise:

Führen Sie eine der folgenden Aktionen aus:

- Wischen Sie den Fensterbereich Benachrichtigung nach unten, und tippen Sie auf  **Dunkles Theme**.

- Tippen Sie unter  **Einstellungen** auf **Display**→**Dunkles Theme**.

7.5

Einstellen der Uhr

Vorgehensweise:

- 1 Tippen Sie unter  **Einstellungen** auf **Uhr**.
- 2 Führen Sie eine der folgenden Aktionen aus:

Option	Aktionen
Ein- oder Ausschalten des 24-Stunden-Formats	Tippen Sie auf 24-Stunden-Format verwenden .
Ein- und Ausschalten der automatischen Zeitzone	Tippen Sie auf Automatisch einstellen .
Zeitzone manuell auswählen	a Deaktivieren Sie die Option Automatisch einstellen . b Tippen Sie auf Zeitzone auswählen .

7.6

Einstellen des Frontdisplay-Timers

Diese Einstellung legt den Zeitraum fest, bevor das Frontdisplay nach einer bestimmten Zeit der Inaktivität abgedunkelt und ausgeschaltet wird.

Vorgehensweise:

Tippen Sie unter  **Einstellungen** auf **Display**→**Frontdisplay-Timer**→<gewünschter Zeitraum>.

7.7

Bildschirmsperre

Sie können Ihren Funkgerätbildschirm so einstellen, dass er automatisch gesperrt wird, indem Sie ein Muster, eine PIN oder ein Passwort festlegen, um Ihre Daten zu schützen.



WICHTIG:

Wenn die Option zum Sperren des Bildschirms auf **Keine** oder **Wischen** festgelegt ist, sind Ihre Daten nicht gesichert und für jedermann zugänglich.

Wenn Ihr Funkgerät eingeschaltet ist, können Sie Ihr Funkgerät durch Drücken der Schaltflächen **Display in Standby/aktivieren** sperren und durch Eingabe eines Musters, einer PIN oder eines Passworts entsperren.

Wenn Sie kein Muster, keine PIN oder kein Passwort angegeben haben, können Sie Ihr Funkgerät auch durch Wischen nach oben auf dem Bildschirm entsperren oder nur durch Drücken der Schaltflächen **Display in Standby/aktivieren**, wenn keine Sperroption eingestellt wurde.

Wenn das Funkgerät gesperrt ist, sind das Mobilfunksignal, Telefonrufe, Benachrichtigungen über neue Nachrichten, verpasste Rufe und bevorstehende Termine weiterhin verfügbar und können weiterhin empfangen werden.

Außerdem können Sie das Funkgerät nach einer festgelegten Zeit automatisch sperren.

7.7.1

Entsperren des Bildschirms

Vorgehensweise:

- 1 Drücken Sie die Taste **Display in Standby/aktivieren**.
- 2 Wischen Sie auf dem Startbildschirm nach oben.
- 3 Führen Sie eine der folgenden Aktionen aus:

Option	Aktionen
Entsperren des Bildschirms mit Muster	Zeichnen Sie das festgelegte Muster mit dem Finger auf den Bildschirm.
Entsperren des Bildschirms mit einer PIN oder einem Passwort	<p>a Geben Sie Ihre PIN oder Ihr Passwort ein.</p> <p>b Tippen Sie auf  Speichern.</p>

7.8

Einstellen der Sprachen

Vorgehensweise:

Tippen Sie unter  **Einstellungen** auf **Sprachen** → *<gewünschte Sprachen>*.

Wenn die gewählte Sprache von der Einstellung des Funkgeräts für mobile Landfunkdienste (Land Mobile Radio, LMR) nicht unterstützt wird, wird die gewählte Sprache auf Englisch zurückgesetzt, sobald Ihr Funkgerät in der LMR-Einstellung betrieben wird.

7.9

Audioeinstellungen

Dieser Abschnitt enthält Informationen über die Audioeinstellungen für Long Term Evolution- (LTE) und Land Mobile Radio-Systeme (LMR).

Wenn gleichzeitig Audiosignale vom LTE- und LMR-System eingeht, gibt Ihr Funkgerät dem Audiosignal des LMR-Systems den Vorrang.

Abhängig von den Audioeinstellungen Ihres Funkgeräts kann bei Verwendung eines Mikrofons das LTE-Audiosignal stumm geschaltet werden.

7.9.1

Ein- und Ausschalten der Funktion „Nicht stören“

Mit der Funktion „Nicht stören“ können Sie Wecker, Erinnerungen, Termine, Nachrichten und Rufe stummschalten.

Einschalten der Funktion „Nicht stören“

Vorgehensweise:

Führen Sie eine der folgenden Aktionen aus:

- Wischen Sie den Fensterbereich Benachrichtigung nach unten, und tippen Sie auf **Nicht stören**.

- Tippen Sie unter  **Einstellungen** auf **Ton**→**Nicht stören**→**Jetzt einschalten**.

Ausschalten der Funktion „Nicht stören“

Vorgehensweise:

Führen Sie eine der folgenden Aktionen aus:

- Wischen Sie den Fensterbereich Benachrichtigung nach unten, und tippen Sie auf **Nicht stören**.
- Tippen Sie unter  **Einstellungen** auf **Ton**→**Nicht stören**→**Jetzt ausschalten**.

7.9.1.1

Einrichten der Funktion „Nicht stören“

Vorgehensweise:

- 1 Tippen Sie unter  **Einstellungen** auf **Ton**→**Nicht stören**.
- 2 Führen Sie eine der folgenden Aktionen aus:



Option	Aktionen
Festlegen von Ausnahmen der Funktion „Nicht stören“ für Rufe	a Tippen Sie auf Rufe . b Legen Sie die Ausnahme für die folgenden Optionen fest: <ul style="list-style-type: none"> • Ruf zulassen • Favoritenrufe • Wiederholte Rufe zulassen
Festlegen von Ausnahmen der Funktion „Nicht stören“ für Nachrichten	a Tippen Sie auf die SMS-, MMS- und Messaging-Anwendungen . b Tippen Sie auf Nachrichten zulassen .
Festlegen von Ausnahmen der Funktion „Nicht stören“ für andere Funktionen	a Tippen Sie auf Alle Ausnahmen anzeigen . b Legen Sie die Ausnahme für die folgenden Optionen fest: <ul style="list-style-type: none"> • Alarmer zulassen • Medientöne wiedergeben • Touch-Töne zulassen • Erinnerungen zulassen • Ereignisse zulassen
Festlegen von Einschränkungen für Benachrichtigungen	a Tippen Sie auf Benachrichtigungen einschränken . b Legen Sie die Einschränkung für die folgenden Optionen fest: <ul style="list-style-type: none"> • Kein Benachrichtigungston

Option	Aktionen
	<ul style="list-style-type: none"> • Keine visuellen oder akustischen Benachrichtigungen • Benutzerdefiniert
Festlegen der Standarddauer für „Nicht stören“	<p>a Tippen Sie auf Standarddauer.</p> <p>b Führen Sie eine der folgenden Aktionen aus:</p> <ul style="list-style-type: none"> • Tippen Sie auf Bis zum Abschalten. • Tippen Sie auf die <i><gewünschte Dauer></i> und bearbeiten Sie sie. • Tippen Sie auf Jedes Mal fragen.

7.9.2

Zugriff auf die Audioeinstellungen des Funkgeräts

Vorgehensweise:

- 1 Führen Sie eine der folgenden Aktionen aus:
 - Tippen Sie im Widget „Funktionsstartmenü“ auf  **Mehr**→**Funkgerät-Audioeinstellungen**.
 - Tippen Sie unter  **Einstellungen** auf **Ton**→**Funkgerät-Audioeinstellungen**.
- 2 Um die Funkgerät-Audioeinstellungen zu ändern, wählen Sie die folgenden Optionen:
 - **Audiovoreinstellung**
 - Standard
 - Stufe 1
 - Stufe 2
 - Stufe 3
 - Höhenverstärkung
 - Mittenverstärkung
 - Bassverstärkung
 - **Rauschunterdrückung**
 - Deaktiviert
 - Grundlegend
 - Erweiterte Automatik (Standard)
 - **AF-Unterdrückung**
 - **Intelligente Audiofunktion**
 - **Mikr.-AGC**

7.9.2.1

Einstellen der Audiovoreinstellung

Vorgehensweise:

1 Führen Sie eine der folgenden Aktionen aus:

- Tippen Sie im Widget „Bedienelement des Funkgeräts“ auf  auf **Funkgerätschnelleinstellungen** → **Audiovoreinstellung**.

- Tippen Sie im Widget „Funktionsstartmenü“ auf  **Mehr** → **Audiovoreinstellung**.

2 Führen Sie eine der folgenden Aktionen aus:

- Um die zuvor ausgewählte Audiovoreinstellung zu deaktivieren und zu den werkseitigen Standardeinstellungen zurückzukehren, tippen Sie auf **Standard**.
- Für Audioprofile, die lärmbedingten Hörverlust bei Erwachsenen über 40 Jahren kompensieren, tippen Sie auf **Level 1**, **Level 2** oder **Level 3**.
- Wenn Sie Audioprofile mit kleineren, nasaleren oder tieferen Tönen bevorzugen, tippen Sie auf **Höhenverstärkung**, **Mittenverstärkung** oder **Bassverstärkung**.

7.10

Flugmodus

Im Flugmodus kann Ihr Funkgerät nicht mehr über Funkfrequenzsignalübertragung kommunizieren. Wenn der Flugmodus aktiviert ist, werden Bluetooth- und WLAN-Verbindungen automatisch abgeschaltet.



HINWEIS:

Sie können Bluetooth-, GPS- und WLAN-Verbindungen im Flugmodus manuell aktivieren.

Wenn Sie sich im Flugmodus befinden, geschieht Folgendes:

- Die Sendesperre wird automatisch aktiviert.
- Bei Capacity Max-Systemen sind Sender und Empfänger deaktiviert.
- Bei anderen Systemen ist nur der Sender deaktiviert.

Das heißt für Sie:

- Sie können keine PTT-Rufe und Nachrichten empfangen.
- Sie können keine Benachrichtigungen von anderen erhalten.

7.10.1

Aufrufen des Flugmodus

Vorgehensweise:

Führen Sie eine der folgenden Aktionen aus:

- Wischen Sie den Fensterbereich Benachrichtigung nach unten, tippen Sie auf **Flugmodus**.
- Tippen Sie unter  **Einstellungen** auf **Netzwerk und Internet** → **Flugmodus** → **Ein**.

Ihr Funkgerät zeigt das Symbol **Flugmodus** in der Leiste **Status** an.

Bei Capacity Max-Systemen zeigt Ihr Funkgerät eine informative Dialogmeldung an.

7.11

USB-Desensing

Wenn Ihr Funkgerät über ein USB-Kabel mit einem anderen Gerät verbunden ist, sind alle Empfangs- und Sendeaktivitäten deaktiviert.

Das heißt für Sie:

- Sie können die Lautstärke nur mit dem **Lautstärke**-Regler einstellen.
- Sie können die **PTT**-Taste nicht betätigen.
- Sie können nicht auf das **Widget „Funktionsstartmenü“** tippen.

Wenn Sie bei einem Capacity Max-System den Flugmodus aktivieren und USB-Desensing deaktivieren, zeigt Ihr Funkgerät Folgendes an:

- Informierende Dialogfelder zum Flugmodus und USB-Desensing.
- Flugmodussymbol.

7.12



Akku

7.12.1

Anzeigen von Informationen zum IMPRES 2-Akku

Vorgehensweise:

Führen Sie eine der folgenden Aktionen aus:

- Tippen Sie unter  **Einstellungen** auf **Akku**→**Akku-IMPRES-Info**.
- Tippen Sie im Widget „Funktionsstartmenü“ auf  **Mehr**→**Akku Info**.

Ihr Funkgerät zeigt den Akkuzustand an. Weitere Informationen finden Sie unter *Informationen zu Akkus*.

7.12.1.1

Akkuinformationen

Akkuinformationen zeigen den aktuellen Status Ihres Akkus an. Je nach Akkuzustand zeigt Ihr Funkgerät die folgenden Informationen an.

Akkustand	Informationsanzeige auf dem Funkgerät
Guter Zustand	<ul style="list-style-type: none">• Restkapazität• Erste Verwendung• Einsatzdauer• Kit-Nummer
Das Funkgerät wird im eingeschalteten Zustand in das Ladegerät eingesetzt	Akku muss rekonditioniert werden
Akku muss rekonditioniert werden	
Falscher Akku	<ul style="list-style-type: none">• Im oberen Display steht FALSCHER AKKU.

Akkustand	Informationsanzeige auf dem Funkgerät
Das Funkgerät wird im Ladegerät eingeschaltet	<ul style="list-style-type: none"> Die Info zum IMPRES-Akku zeigt Falscher Akku an. Auf dem Display erscheint der Hinweis Falscher Akku. Nach dem Einschalten Ihres Funkgeräts zeigt das Display das Dialogfeld Falscher Akku an.
Unbekannt	Unbekannter Akku

7.12.2

Einstellen der Akku-Sparfunktion

Vorgehensweise:

- 1 Tippen Sie unter  **Einstellungen** auf **Akku**→**Akku-Sparfunktion**.
- 2 Führen Sie eine der folgenden Aktionen aus:

Option	Aktionen
Festlegen eines Zeitplans für die Akku-Sparfunktion	<ol style="list-style-type: none"> Tippen Sie auf Zeitplan festlegen. Legen Sie die <i><gewünschte Zeit></i> fest.
Ausschalten der automatischen Akku-Sparfunktion bei vollständiger Aufladung	Schalten Sie die Option Bei vollständiger Aufladung ausschalten .
Manuelles Einschalten der Akku-Sparfunktion	Tippen Sie auf JETZT EINSCHALTEN .
Manuelles Ausschalten der Akku-Sparfunktion	Tippen Sie auf JETZT AUSSCHALTEN .

7.12.3

Ein- und Ausschalten der Akkuprozentanzeige

Einschalten der Akkuprozentanzeige

Vorgehensweise:

Tippen Sie unter  **Einstellungen** auf **Akku**→**Ein**.

Das vordere Display des Funkgeräts zeigt den aktuellen Ladezustand des Akkus in Prozent an.

Ausschalten der Akkuprozentanzeige

Vorgehensweise:

Tippen Sie unter  **Einstellungen** auf **Akku**→**Aus**.

Der aktuelle Ladezustand des Akkus in Prozent wird auf dem vorderen Display des Funkgeräts ausgeblendet.

Kapitel 8

Über das Gerät

Sie können Details zu Ihrem Gerät anzeigen und unter **Funkgerät erweitert** weitere Informationen abrufen.

Sie können die folgenden Details unter **Info zum Gerät** anzeigen:

- Gerätename
- Telefonnummer (SIM-Steckplatz 1)
- Telefonnummer (SIM-Steckplatz 2)
- **Funkgerät erweitert**

Im Folgenden werden die unter **Funkgerät erweitert** verfügbaren Informationen beschrieben.

Tabelle 26 :Erweiterte Informationen zum Funkgerät

Erweiterte Informationen zum Funkgerät	Beschreibung
Zertifikate	Enthält Informationen zu verfügbaren Zertifikaten für Ihr Funkgerät.
Internet der Dinge (IoT) – Status	Gibt den IoT-Verbindungsstatus an.
Funkgerätkinformation	Umfasst die folgenden Informationen zu Ihrem Funkgerät: <ul style="list-style-type: none">• Funkgerät-Alias• Funkgerät-ID• Softwareversion• ESN-AP• Codeplug-Version
Prüfetikett	Enthält Informationen zum Prüfetikett Ihres Funkgeräts.
Steuerkarte	Enthält die folgenden Informationen zu den Tasten oder Knöpfen Ihres Funkgeräts: <ul style="list-style-type: none">• Seitliche Taste 1• Seitliche Taste 2• Seitliche Taste 3• Orange Taste• Drehregler 1• Drehregler 2

8.1

Zugriff auf die Online-Kurzanleitung

Vorgehensweise:



Tippen Sie unter  **Einstellungen Info zum Gerät**→**Kurzanleitung**.

8.2

Zugriff auf die Funktion „Funkgerät erweitert“

Vorgehensweise:

Führen Sie eine der folgenden Aktionen aus:



- Tippen Sie im Widget „Funktionsstartmenü“ auf  **Mehr**→**Info**.
- Tippen Sie unter  **Einstellungen** auf **Info zum Gerät**→**Funkgerät erweitert**.

8.2.1

Aufrufen des Prüfetiketts

Vorgehensweise:

1 Führen Sie eine der folgenden Aktionen aus:

- Tippen Sie im Widget „Funktionsstartmenü“ auf  **Mehr**→**Info**.
- Tippen Sie unter  **Einstellungen** auf **Info zum Gerät**→**Funkgerät erweitert**.

2 Wählen Sie **Prüfetikett**.

Kapitel 9

Konnektivität

Sie können Ihr Funkgerät über verschiedene Formen der Konnektivität mit anderen Geräten, Zubehör oder dem Netzwerk verbinden.

9.1

LTE

Long Term Evolution (LTE) dient dazu, die Datenabdeckung des Funkgeräts zu erweitern, wenn keine WLAN-Verbindung verfügbar ist.

Die LTE eSIM wird im Motorola Solutions-Werk im Funkgerät installiert und an das jeweilige Funkgerät gebunden, sodass sie nicht in einem anderen Funkgerät oder Gerät verwendet werden kann. Die eSIM befindet sich in einem Steckplatz auf der Rückseite des Funkgeräts.

Entfernen Sie die eSIM nicht, auch wenn LTE nicht aktiv oder in Gebrauch ist.

Die folgenden Frequenzbänder sind je nach Region verfügbar:

Tabelle 27 :Verfügbare Frequenzbänder je nach Region

Region	Art der Frequenzbänder	Verfügbare Frequenzbänder
North America Group (NAG)	LTE	B2, B4, B5, B7, B12, B13, B14, B17, B30, B48
	3G	Nicht verfügbar
International	LTE	1, 2, 3, 4, 5, 7, 8, 20, 28, 38, 39, 40, 41
	3G	1, 2, 4, 5, 8



HINWEIS:

Weitere Informationen zur eSIM-Verfügbarkeit erhalten Sie von Ihrem Händler oder Administrator.

9.2

WLAN-Betrieb

Wi-Fi® ist eine eingetragene Marke der Wi-Fi Alliance®. Sie können ein WLAN-Netzwerk einrichten und sich damit verbinden, um Ihre Funkgerät-Firmware, Ihren Codeplug und Ressourcen wie Sprachpaket und Sprachansagen zu aktualisieren.

Ihr Funkgerät unterstützt folgende WLAN-Netzwerke: Wi-Fi Enhanced Open, WEP, WPA/WPA2/WPA3-Personal und WPA/WPA2/WPA3-Enterprise.

Wi-Fi Enhanced Open

Ein neuer WFA-Sicherheitsstandard für öffentliche Netzwerke, der Verschlüsselung und Datenschutz in offenen, nicht passwortgeschützten Netzwerken in Bereichen wie Cafés, Hotels und Flughäfen bietet.

WEP/WPA/WPA2/WPA3-Personal

Nutzt die auf dem Pre-Shared Key/Passwort basierte Authentifizierung. Der Pre-Shared Key/das Passwort kann über das Menü oder MDM eingegeben werden.

WPA/WPA2/WPA3-Enterprise

Für Unternehmensnetzwerke konzipiert und erfordert einen RADIUS-Authentifizierungsserver. Ihr Funkgerät muss mit einem Zertifikat vorkonfiguriert sein, wenn eine zertifikatbasierte Authentifizierung eingesetzt wird und eine Client-Zertifikatsverifizierung erforderlich ist.

9.2.1

Ein-/Ausschalten des WLAN

Einschalten des WLAN

Vorgehensweise:

Führen Sie eine der folgenden Aktionen aus:

- Wischen Sie den Fensterbereich Benachrichtigung nach unten, und tippen Sie auf **WLAN**.
- Tippen Sie unter  **Einstellungen** auf **Netzwerk und Internet**→**WLAN**→**Ein**.

Ihr Funkgerät zeigt eine Liste der verfügbaren Netzwerke an.

Ausschalten des WLAN

Vorgehensweise:

Führen Sie eine der folgenden Aktionen aus:



- Wischen Sie den Fensterbereich Benachrichtigung nach unten, und tippen Sie auf **WLAN**.
- Tippen Sie unter  **Einstellungen** auf **Netzwerk und Internet**→**WLAN**→**Aus**.

9.2.2

Zugriff auf das Netzwerk

Vorgehensweise:

- 1 Tippen Sie unter  **Einstellungen** auf **Netzwerk und Internet**→**WLAN**.
- 2 Führen Sie eine der folgenden Aktionen aus:

Option	Aktion
Verbindung zum Netz wird aufgebaut	Tippen Sie auf das <i><gewünschte Netzwerk></i> → <i><Passwort></i> .
Hinzufügen eines neuen Netzwerks	<p>a Tippen Sie auf Netzwerk hinzufügen→<i><gewünschte SSID></i>→<i><gewünschter Sicherheitstyp></i>.</p> <p>b Um die Netzwerkkonfiguration einzustellen, tippen Sie auf Erweiterte Optionen, und erweitern Sie sie. Stellen Sie die Optionen entsprechend ein.</p> <p>c Tippen Sie auf Speichern.</p>
Bearbeiten des Netzwerks	<p>a Tippen Sie auf das <i><gewünschte Netzwerk></i>→ </p> <p>Einstellungen→  Bearbeiten→<i><Netzwerk ändern></i>→Speichern.</p>

Option	Aktion
Entfernen von Netzwerken	Tippen Sie auf das <i><gewünschte Netzwerk></i> → Vergessen .
Installieren eines Enterprise WLAN-Zertifikats	Tippen Sie auf Erweitert → Netzwerkzertifizierung installieren .

9.3

Bluetooth®

Mit dieser Funktion kann Ihr Funkgerät über eine Bluetooth-Verbindung mit jedem beliebigen Gerät mit Bluetooth-Funktion verbunden werden.

Ihr Funkgerät unterstützt Bluetooth-Verbindungen zu im Handel erhältlichen Headsets mit HSP-Profilen sowie MSI BLE GATT-Zubehör wie das WM500 Corona RSM- und das EP910w PTT-Headset. Gleichzeitige Verbindungen zu Bluetooth-Headsets werden nicht unterstützt.

Bluetooth funktioniert innerhalb eines Umkreises von 10 m Sichtverbindung. Die Bluetooth-Funktion Ihres Funkgeräts hat eine typische Leistung von 4 dBm.

Die Sichtverbindung ist ein hindernisfreier Weg zwischen Ihrem Funkgerät und Ihrem Gerät mit Bluetooth-Funktion. Um eine hohe Zuverlässigkeit zu erreichen, empfiehlt Motorola Solutions, das Funkgerät und das Gerät mit Bluetooth-Funktion nicht zu trennen.

Wenn die Sprach- und Tonqualität verzerrt wird oder unklar ist, positionieren Sie das Funkgerät und das Gerät mit Bluetooth-Funktion nahe beieinander, um wieder einen klaren Audioempfang herzustellen.

9.3.1

Ein- und Ausschalten des Bluetooth-Modus

Einschalten des Bluetooth-Modus

Vorgehensweise:

Führen Sie eine der folgenden Aktionen aus:

- Wischen Sie den Fensterbereich Benachrichtigung nach unten, und tippen Sie auf **Bluetooth**.
- Tippen Sie unter  **Einstellungen** auf **Geräte verbinden**→**Verbindungseinstellungen**→**Bluetooth**→**Ein**.

Ausschalten des Bluetooth-Modus

Vorgehensweise:

Führen Sie eine der folgenden Aktionen aus:

- Wischen Sie den Fensterbereich Benachrichtigung nach unten, und tippen Sie auf **Bluetooth**.
- Tippen Sie unter  **Einstellungen** auf **Geräte verbinden**→**Verbindungseinstellungen**→**Bluetooth**→**Aus**.

9.3.2

Verbinden mit Bluetooth-Geräten

Vorgehensweise:

- 1 Tippen Sie unter  **Einstellungen** auf **Verbundene Geräte**→**Verbindungseinstellungen**→**Bluetooth**→**Ein**.
Ihr Funkgerät beginnt, nach Geräten in der Nähe zu suchen.
- 2 Führen Sie eine der folgenden Aktionen aus:
 - Um eine Verbindung mit einem vorhandenen Gerät herzustellen, tippen Sie auf das **<gewünschte Gerät>**→**Verbinden**.
 - Um sich mit einem neuen Gerät zu verbinden, tippen Sie auf **Neues Gerät koppeln**→**<gewünschtes Gerät>**→**Verbinden**.



HINWEIS:

Wenn die Funktion Bluetooth-Kopplungs-PIN aktiviert ist, stellen Sie sicher, dass die Codes korrekt sind, bevor Sie mit der Kopplung beginnen.

9.3.3

Trennen von Bluetooth-Geräten

Vorgehensweise:

Tippen Sie unter  **Einstellungen** auf **Verbundene Geräte**→**Verbindungseinstellungen**→**Bluetooth**→**<gewünschtes Gerät>**→**Trennen**.

9.3.4

Anzeigen von Gerätedetails

Vorgehensweise:

Tippen Sie unter  **Einstellungen** auf **Angeschlossene Geräte**→**<gewünschtes Gerät>**→**Details**.

9.3.5

Umbenennen von Geräten

Vorgehensweise:

Tippen Sie unter  **Einstellungen** auf **Verbundene Geräte**→**<gewünschtes Gerät>**→**Name bearbeiten**→**<Neuer Name>**.

Im Display wird `Gerätename gespeichert` angezeigt.

9.3.6

Löschen eines Gerätenamens

Vorgehensweise:

Tippen Sie unter  **Einstellungen** auf **Verbundene Geräte** → *<gewünschtes Gerät>* → **Löschen**.

Im Display wird *Gerät gelöscht* angezeigt.

9.3.7

Bluetooth-Profile

Das Funkgerät unterstützt eine breite Palette von Bluetooth-Diensten.

Tabelle 28 :Bluetooth-Profile

Profil	Beschreibung
Dial-Up Networking (DUN)	Bietet Zugang zum Internet und zu anderen Einwahldiensten über Bluetooth.
Generic Access Profile (GAP)	Dieses Profil definiert, wie Geräte mit Bluetooth-Funktion sich bereitstellen und wie zwei Geräte direkt miteinander kommunizieren können.
Generic Attribute Profile (GATT)	Ermöglicht Profilerkennungs- und Beschreibungsdienste für das Bluetooth Low Energy-Protokoll.
Headset-Profil (HSP)	Bietet Unterstützung für die gängigsten Bluetooth-Headsets zur Verwendung mit Mobiltelefon mit der Möglichkeit, Rufe zu tätigen, Rufe entgegenzunehmen, aufzulegen und die Lautstärke anzupassen.
Object Push Profile (OPP)	Ermöglicht das Senden von Objekten wie Bilder über Bluetooth.
PAN (Personal Area Network)	Ermöglicht dem Gerät die Freigabe der Internetverbindung für ein anderes Gerät (z. B. einen Laptop) und den Zugriff auf die über ein anderes Gerät freigegebene Internetverbindung (z. B. ein Mobiltelefon mit Bluetooth-Funktion).

Kapitel 10

Grundlegende Funktionen des Funkgeräts

In diesem Abschnitt werden die grundlegenden Funktionen Ihres Funkgeräts beschrieben.

10.1

Beantworten von Benachrichtigungen

Vorgehensweise:

- 1 Wischen Sie den Fensterbereich Benachrichtigung nach unten, und führen Sie eine der folgenden Aktionen aus:
 - Um eine Benachrichtigung zu beantworten, tippen Sie auf die zugewiesene Aktionsnachricht.
 - Um alle Benachrichtigungen zu löschen, tippen Sie auf **Alle löschen**.



HINWEIS:

Sie können die Benachrichtigungen nicht mehr aufrufen, sobald sie gelöscht sind.

- 2 Um das Benachrichtigungsfenster zu verlassen, wischen Sie nach oben.

10.2

Verwalten der Widgets auf dem Startbildschirm



HINWEIS:

Der Startbildschirm unterstützt max. zwei Widgets pro Bildschirm.

Vorgehensweise:

Führen Sie eine der folgenden Aktionen aus:

Option	Aktionen
Hinzufügen eines Widgets zum Startbildschirm	<ol style="list-style-type: none">a Tippen Sie auf eine leere Stelle auf dem Startbildschirm, und halten Sie sie gedrückt.b Tippen Sie auf Widgets.c Tippen Sie auf das <i><gewünschte Widget></i> und halten Sie es gedrückt.d Ziehen Sie das <i><gewünschte Widget></i> an die <i><gewünschte Position></i>.
Verschieben von Widgets auf dem Startbildschirm	<ol style="list-style-type: none">a Tippen Sie auf das <i><gewünschte Widget></i> und halten Sie es gedrückt.b Ziehen Sie das <i><gewünschte Widget></i> an die <i><gewünschte Position></i>.

Option	Aktionen
Verschieben von Widgets zum nächsten Bildschirm	<p>a Tippen Sie auf das <i><gewünschte Widget></i> und halten Sie es gedrückt.</p> <p>b Ziehen Sie das <i><gewünschte Widget></i> nach rechts auf dem Bildschirm.</p> <p>c Lassen Sie das <i><gewünschte Widget></i> an der <i><gewünschten Position></i> los.</p>
Löschen von Widgets vom Startbildschirm	<p>a Tippen Sie auf das <i><gewünschte Widget></i> und halten Sie es gedrückt.</p> <p>b Tippen Sie auf Entfernen.</p>

10.3

Zonen- und Kanalwahl

Eine Zone ist eine Gruppe von Kanälen. Sie können jeden Kanal mit verschiedenen Funktionen programmieren, die verschiedene Benutzergruppen unterstützen.

Um mehr über Zonen und Kanäle zu erfahren, klicken Sie auf den folgenden Inhalt.

Tabelle 29 :Anzahl der unterstützten Zonen und Kanäle

Zonen	Kanäle	Kanäle pro Zone
250	1.000	160

Wenn ein Kanalfehler auftritt, zeigt Ihr Funkgerät die folgenden Fehlermeldungen im Widget „Bedienelement des Funkgeräts“ an.

Tabelle 30 :Kanalfehlermeldungen



Typ	Beschreibung
Nicht programmiert	Der Modus ist auf einen unprogrammierten Kanal eingestellt.
Fehler 001	Der gewählte Kanal ist einem falschen Frequenzband zugeordnet.

10.3.1

Auswählen von Zonen

Vorgehensweise:

Führen Sie eine der folgenden Aktionen aus:



- Um eine Zone auszuwählen, tippen Sie auf **Widget „Bedienelement des Funkgeräts“** → **Aktuelle Zone** → *<gewünschte Zone>* → *<gewünschter Kanal>*.
- Um eine Zone aus der Registerkarte „Letzte“ auszuwählen, tippen Sie auf **Widget „Bedienelement des Funkgeräts“** → **Letzte** → *<gewünschte Zone und Kanal>*.
- Um nach einer Zone zu suchen, tippen Sie auf  **Mehr** →  **Kanalsuche** → *<gewünschte Zone>* → *<gewünschter Kanal>*

10.3.2

Auswählen eines Kanals

Vorgehensweise:

Führen Sie eine der folgenden Aktionen aus:

- Um einen Kanal auszuwählen, tippen Sie auf **Widget „Bedienelement des Funkgeräts“** → *<gewünschter Kanal>*.
- Um einen Kanal aus der Registerkarte „Letzte“ auszuwählen, tippen Sie auf **Widget „Bedienelement des Funkgeräts“** → **Letzte** → *<gewünschte Zone und Kanal>*.
- Um nach einem Kanal zu suchen, tippen Sie auf  **Mehr** →  **Kanalsuche** → *<gewünschter Kanal>*.
- Um einen Kanal mit dem Drehknopf für die **Kanalwahl** auszuwählen, drehen Sie den Drehknopf für die **Kanalwahl** in die gewünschte Position.

10.3.2.1

Kanalfehlermeldungen

Wenn ein Kanalfehler auftritt, zeigt Ihr Funkgerät die folgenden Fehlermeldungen im Widget „Bedienelement des Funkgeräts“ an.

Typ	Beschreibung
Nicht programmiert	Der Modus ist auf einen unprogrammierten Kanal eingestellt.
Fehler 001	Der gewählte Kanal ist einem falschen Frequenzband zugeordnet.

10.4

Repeater umgehen

Diese Funktion ermöglicht das Fortsetzen der Kommunikation, wenn Ihr Repeater nicht betriebsbereit ist oder wenn Ihr Funkgerät sich außerhalb des Bereichs des Repeaters, aber innerhalb des Bereichs anderer Funkgeräte befindet.

Die Einstellung zum Umgehen des Repeaters bleibt auch nach dem Ausschalten des Geräts erhalten.

10.4.1

Umschalten zwischen dem Modus „Repeater“ und „Repeater umgehen“

Vorgehensweise:

Führen Sie eine der folgenden Aktionen aus:

- Tippen Sie im Widget „Bedienelement des Funkgeräts“ auf  **Funkgerätschnelleinstellungen** → **Repeater/Repeater umgehen**.
- Tippen Sie im Widget „Funktionsstartmenü“ auf  **Mehr** → **Repeater/Repeater umgehen**.
- Drücken Sie die programmierte Taste **Repeater/Repeater umgehen**.

10.5

Leistung

Mit dieser Funktion können Sie den Sendeleistungspegel reduzieren, wenn ein bestimmter Fall einen niedrigeren Leistungspegel erfordert.

Der reduzierte Sendeleistungspegel beeinträchtigt weder die Empfangsleistung noch die Datenfunktion Ihres Funkgeräts.

Ein niedriger Leistungspegel ermöglicht eine kürzere Übertragungsdistanz und verbraucht weniger Akkustrom.



Ein hoher Leistungspegel ermöglicht eine längere Übertragungsdistanz.

10.5.1

Einstellen der Leistung

Vorgehensweise:

Führen Sie eine der folgenden Aktionen aus:

- Tippen Sie im Widget „Bedienelement des Funkgeräts“ auf  auf **Funkgerätschnelleinstellungen**→**Leistung**.
- Tippen Sie im Widget „Funktionsstartmenü“ auf  **Mehr**→**Leistung**.

10.6

Einstellen der LED-Anzeige

Vorgehensweise:



Tippen Sie im Widget „Funktionsstartmenü“ auf  **Mehr**→**LED-Anzeige**.

10.7

Einstellen der Rauschsperrstufen

Vorgehensweise:

1 Führen Sie eine der folgenden Aktionen aus:

- Tippen Sie im Widget „Bedienelement des Funkgeräts“ auf  auf **Funkgerätschnelleinstellungen**→**Rauschsperr**.
- Tippen Sie im Widget „Funktionsstartmenü“ auf  **Mehr**→**Rauschsperr**.

2 Führen Sie eine der folgenden Aktionen aus:

- Für einen normalen Rauschsperr-Pegel tippen Sie auf **Normal**.
- Um unerwünschte Rufe oder Hintergrundgeräusche herauszufiltern, tippen Sie auf **Hoch**.

10.8

Ein- und Ausschalten der Töne für Bedienelemente und Tasten

Vorgehensweise:

- 1 Tippen Sie auf dem Startbildschirm auf  **Mehr**.
- 2 Um die Töne der Bedienelemente und Tasten ein- oder auszuschalten, tippen Sie auf **Töne**.

Kapitel 11

Rufarten des Funkgeräts

Ihr Funkgerät unterstützt verschiedene Rufarten.





Ruftyp	Beschreibung
Rundumruf	Ein Rundumruf ist ein Ruf von einem einzelnen Funkgerät an alle Funkgeräte an einem Standort oder alle Funkgeräte an mehreren Standorten. Ein Rundumruf wird verwendet, um wichtige Ankündigungen zu machen.
Rundruf	Ein Rundruf ist ein Einweg-Sprachruf von einem Benutzer an die gesamte Gesprächsgruppe. Diese Funktion ermöglicht es nur dem initialisierenden Benutzer, Übertragungen an die Gesprächsgruppe zu initiieren, während die Empfänger des Rufs nicht antworten können.
Rufhinweis	Mit einem Rufhinweis können Sie einen bestimmten Funkgerätbenutzer dazu auffordern, Sie bei nächster Gelegenheit zurückzurufen. Der Rufhinweis ist nur für Funkgerät-Aliasnamen oder -IDs verfügbar.
Gruppenruf	Gruppenrufe sind Point-to-Multipoint-Rufvorgänge. Das Funkgerät muss als Mitglied der Gruppe konfiguriert sein, damit Sie miteinander kommunizieren können.
Ruf im offenen Sprachkanalmodus (Open Voice Channel Mode, OVCM)	Über einen OVCM-Ruf kann ein Funkgerät während eines Gruppen- oder Einzelrufs empfangen und senden, ohne dass es für ein bestimmtes System vorkonfiguriert wurde.
Einzelruf	Ein Einzelruf ist ein Ruf von einem einzelnen Funkgerät an ein anderes einzelnes Funkgerät. Es gibt folgende zwei Arten von Einzelrufen: <ul style="list-style-type: none">• Off Air Call Set-Up (OACSU)• Full Off Air Call Set-Up (FOACSU)
Selektivruf	Ein Selektivruf ist ein Ruf von einem einzelnen Funkgerät an ein anderes einzelnes Funkgerät. In einem Analogsystem ist dies ein Einzelruf.
Nicht adressierter Ruf	Ein nicht adressierter Ruf ist ein Gruppenruf an eine der 16 vordefinierten Gruppen-IDs.

11.1

Tätigen von Rufen

Vorgehensweise:

Wählen Sie zum Tätigen von Rufen eine der folgenden Optionen aus:

Option	Aktion
<p>Tätigen von Rufen über die Kontaktliste</p>	<p>a Tippen Sie im Menü auf  M-Kontakte → <gewünschter Kontakt>.</p> <p>b Tippen Sie zum Einleiten des Rufs auf PTT.</p> <p>c Tippen Sie zum Beenden des Rufs auf Beenden.</p>
<p>Tätigen von Rufen mit der Wählfunktion</p>	<p>a Tippen Sie im Menü auf  M-Kontakte, dann auf die  → Schwebende Aktionstaste → Wählvorrichtung.</p> <p>b Geben Sie die <gewünschte Nummer> ein.</p> <p>c Tippen Sie auf  Mehr → <gewünschter Ruf>.</p> <p>d Tippen Sie zum Einleiten des Rufs auf PTT.</p> <p>e Tippen Sie zum Beenden des Rufs auf Beenden.</p>
<p>Tätigen von Rufen über die letzten Rufe</p>	<p>a Tippen Sie im Menü auf  Mehr → Letzte Rufe → <gewünschter Kontakt>.</p> <p>b Tippen Sie zum Einleiten des Rufs auf PTT.</p> <p>c Tippen Sie zum Beenden des Rufs auf Beenden.</p>
<p>Tätigen von Rufen mit dem Kanalschalter und der PTT-Taste</p>	<p>a Um einen Kanal mit einer aktiven ID oder einem aktiven Alias auszuwählen, schalten Sie den Kanalwahlschalter um.</p> <p>b Zum Anrufen halten Sie die Sendetaste PTT gedrückt.</p> <p>c Warten Sie das Ende des Freitons ab, und sprechen Sie in das Mikrofon.</p>

Option	Aktion
	d Zum Zuhören lassen Sie die Sendetaste PTT los.

11.2

Beantworten von Rufen

Vorgehensweise:

Führen Sie eine der folgenden Aktionen aus:

- Um zu sprechen, halten Sie die **PTT**-Taste gedrückt.
- Um den Ruf abzulehnen, tippen Sie auf **Ablehnen**.
- Um ein laufendes Gespräch zu beenden, tippen Sie auf **Beenden**.

Kapitel 12



Notruf

Ein Notrufalarm dient dazu, auf eine kritische Situation aufmerksam zu machen. Sie können einen Notrufalarm jederzeit absetzen, auch wenn es Aktivitäten auf dem aktuellen Kanal gibt.

Sie können der Notruftaste für jede Zone nur eine Art von Notrufmodus zuweisen. Ihr Funkgerät unterstützt die folgenden Notrufmodi:

Tabelle 31 :Notrufmodi

Notrufmodus	Beschreibung
Notrufalarm	Ein Notrufalarm ist kein Sprachruf. Dieser Alarm ist eine Notrufbenachrichtigung, die an Funkgeräte gesendet wird, die so programmiert sind, dass sie diese empfangen können.
Notrufalarm mit Ruf	Ihr Funkgerät sendet einen Notrufalarm aus. Wenn der Notrufalarm bestätigt wird, kann die Gruppe von Funkgeräten über den zugewiesenen Notrufkanal kommunizieren. Sie müssen die PTT -Taste zum Sprechen gedrückt halten.
Notrufalarm gefolgt von Sprache	Ihr Funkgerät sendet einen Notrufalarm aus. Wenn der Notrufalarm bestätigt wird, wird Ihr Funkgerätmikrofon automatisch aktiviert, was als Mikrofon-Bereitschaftsmodus bezeichnet wird. Mit dem Mikrofon-Bereitschaftsmodus

Notrufmodus	Beschreibung
	<p>können Sie ohne Drücken der PTT-Taste mit der Funkgerätgruppe kommunizieren.</p> <p> HINWEIS:</p> <ul style="list-style-type: none">• Bei aktiviertem Notrufzyklusbetrieb werden für eine programmierte Dauer der Mikrofon-Bereitschaftsmodus und die Empfangszeit abwechselnd wiederholt.• Wenn Sie während des programmierten Empfangszeitraums die PTT-Taste drücken und gedrückt halten, ertönt ein Sperrton. Dieser Ton gibt an, dass Sie die PTT-Taste loslassen müssen. Das Funkgerät reagiert nicht auf das Drücken der PTT-Taste und bleibt im Notrufmodus.• Wird eine Notrufalarmanforderung nicht beantwortet, versucht das Funkgerät nicht noch einmal, die Anforderung zu senden, sondern geht direkt in den Mikrofon-Bereitschaftsmodus über.
Stiller Notrufalarm	Das Funkgerät überträgt ein Alarmsignal und gibt keine akustischen und/oder visuellen Hinweise aus.
Stiller Notrufalarm mit Ruf	Das Funkgerät überträgt ein Alarmsignal und gibt keine akustischen und/oder visuellen Hinweise aus. Ihr Funkgerät unterdrückt alle akustischen und visuellen Hinweise des Notrufs, bis Sie zum Sprechen die PTT -Taste drücken und gedrückt halten.
Stiller Notrufalarm gefolgt von Sprache	<p>Das Funkgerät überträgt ein Alarmsignal und gibt keine akustischen und/oder visuellen Hinweise aus. Wenn der Notrufalarm bestätigt wird, wird der Mikrofon-Bereitschaftsmodus aktiviert, so dass Sie mit der Funkgerätgruppe kommunizieren können, ohne die PTT-Taste drücken zu müssen.</p> <p> HINWEIS: Diese Hinweise werden nur dann ausgegeben, wenn Sie die PTT-Taste drücken.</p>



HINWEIS:

Ihr Händler kann die Funktion „Notruf Ein oder Aus“ und die Dauer des Tastendrucks auf die Notruftaste einstellen. Wenden Sie sich für weitere Informationen an Ihren Händler.

Ihr Händler kann den Notsuchton programmieren. Wenn der Ton programmiert ist, ertönt der Notsuchton. Der Ton wird stummgeschaltet, wenn das Funkgerät Sprache sendet oder empfängt, und er stoppt, wenn das Funkgerät den Notrufmodus verlässt.

12.1

Senden von Notrufsignalen

Vorgehensweise:

Drücken Sie die programmierte Taste **Notruf ein**.

Wenn ein Alarm erfolgreich gesendet wurde, verhält sich das Funkgerät wie folgt:

- Der Notrufton ertönt.
- Bei Capacity Max-Systemen blinkt die grüne LED.
- Bei anderen Systemen blinkt die rote LED.
- Im Display wird `Alarm gesendet` angezeigt.

Wenn der Alarm nicht gesendet werden konnte, nachdem alle Wiederholungsversuche erschöpft sind, verhält sich das Funkgerät wie folgt:

- Ein negativer Hinweiston ertönt.
- Das Display zeigt `Alarm fehlgeschlagen an`.

12.2

Senden von Notrufsignalen mit Ruf

Vorgehensweise:

- 1 Drücken Sie die programmierte Taste **Notruf ein**.

Wenn ein Alarm erfolgreich gesendet wurde, verhält sich das Funkgerät wie folgt:

- Der Notrufton ertönt.
- Bei Capacity Max-Systemen blinkt die grüne LED.
- Bei anderen Systemen blinkt die rote LED.
- Im Display wird `Alarm gesendet` angezeigt.

- 2 Zum Anrufen halten Sie die Sendetaste **PTT** gedrückt.

- 3 Warten Sie das Ende des Freitons ab, und sprechen Sie in das Mikrofon.

- 4 Zum Zuhören lassen Sie die Sendetaste **PTT** los.

Wenn Ihr Funkgerät für einen bestimmten Zeitraum keine Sprachaktivität erkennt, wird der Ruf beendet.

12.3

Senden von Notrufsignalen mit nachfolgendem Sprachruf

Vorgehensweise:

- 1 Drücken Sie die programmierte Taste **Notruf ein**.

Wenn der Alarm erfolgreich gesendet wurde, ertönt der Notrufton und der Mikrofon-Bereitschaftsmodus wird aktiviert.

2 Sprechen Sie in das Mikrofon, ohne die **PTT**-Taste zu drücken.

Das Funkgerät stoppt den Sendevorgang automatisch in folgenden Fällen:

- Bei aktiviertem Notrufzyklusbetrieb endet die Dauer des Zyklus zwischen Mikrofon-Bereitschaftsmodus und dem Empfang von Rufen.
- Bei deaktiviertem Notrufzyklusbetrieb endet die Dauer des Mikrofon-Bereitschaftsmodus.

12.4



Empfangen und Beantworten eines Notrufs

Wenn Sie einen Notruf empfangen, verhält sich das Funkgerät wie folgt:

- Ein Hinweiston ertönt.
- Die rote LED blinkt.
- Die Notrufbenachrichtigung erscheint und wird zu den letzten Rufen hinzugefügt.
- Das Display zeigt *Notrufbenachrichtigung empfangen* und die ID des Absenders an.

Vorgehensweise:

1 Führen Sie eine der folgenden Aktionen aus:

- Um den Notruf abzulehnen, tippen Sie in der Benachrichtigung auf **ABLEHNEN**.
- Um die Notrufdetails anzuzeigen, tippen Sie auf  **Mehr**→**Letzte Rufe**→<*bevorzugter Notruf empfangen*>.
- Um zurückzurufen, tippen Sie auf  **Mehr**→**Letzte Rufe**→<*bevorzugter Notruf empfangen*>→**PTT**.



HINWEIS:

Wenn Sie einen Notruf von einem Sender mit einer anderen Zone oder einem anderen Kanal erhalten, werden die Informationen in den letzten Rufen ausgegraut, sodass Sie nicht zurückrufen können.

12.5

Verlassen des Notrufmodus

Ihr Funkgerät verlässt automatisch den Notrufmodus, wenn die folgenden Szenarien eintreten:

- Es wird eine Bestätigung vom System empfangen (nur für Notrufalarne).
- Alle Versuche, den Alarm zu senden, wurden bereits unternommen.
- Das Funkgerät wird ausgeschaltet. Wenn Sie Ihr Funkgerät einschalten, wird der Notruf nicht automatisch wieder ausgelöst.
- Wechseln Sie Ihren aktuellen Kanal zu einem Kanal ohne Notruf.

Vorgehensweise:

Drücken Sie die programmierte Taste **Notruf Aus**.

Wenn Sie den Notruf erfolgreich beendet haben, verhält sich das Funkgerät wie folgt:

- Der Ton ist nicht mehr zu hören.
- Die rote LED erlischt.

Kapitel 13

Totmannfunktion

Mit der Totmannfunktion kann Ihr Funkgerät andere warnen, wenn Sie in Gefahr sind.

Wenn das Funkgerät in einem bestimmten Winkel gekippt, bewegt oder für eine bestimmte Zeit nicht bewegt wird, wird ein Hinweiston ausgegeben. Wenn Sie nicht auf die Aufforderung antworten, bevor der vordefinierte Ansprechzeit-Timer abläuft, sendet Ihr Funkgerät automatisch einen Notrufalarm oder Notruf.

Damit Ihr Funkgerät keinen Notrufalarm oder Notruf sendet, können Sie die folgenden Maßnahmen ergreifen:

- Ertönt der Neigungsalarm, müssen Sie das Funkgerät wieder in die vertikale Position bringen.
- Ertönt der Bewegungsalarm, müssen Sie verhindern, dass das Funkgerät sich bewegt.
- Ertönt der Stillstandalarm, müssen Sie das Funkgerät bewegen.

Wenn mehr als ein Totmannalarm aktiviert ist, gibt Ihr Funkgerät den Hinweiston aus, sobald es den ersten Bewegungsverstoß erkennt.



HINWEIS:

Totmannalarme werden im Fallback-Modus nicht unterstützt.

13.1

Ein-/Ausschalten der Totmannfunktion

Einschalten der Totmannfunktion

Vorgehensweise:

- 1 Tippen Sie im Widget „Bedienelement des Funkgeräts“ auf **Funkgerätschnelleinstellungen**. 
- 2 Aktivieren Sie die **Totmannfunktion**.

Ausschalten der Totmannfunktion

Vorgehensweise:

- 1 Tippen Sie im Widget „Bedienelement des Funkgeräts“ auf **Funkgerätschnelleinstellungen**. 
- 2 Deaktivieren Sie die **Totmannfunktion**.

13.2

Beenden der Totmannfunktion

Vorgehensweise:

Um die Totmannfunktion zu beenden, tippen Sie auf **Abbrechen**.

Kapitel 14

Alleinarbeiter

Der Alleinarbeiterschutz löst einen Notruf aus, wenn eine vordefinierte Zeit lang keine Benutzeraktivität erfasst wird, d. h. beispielsweise keine Taste am Funkgerät gedrückt wird oder der Kanalwahlschalter nicht betätigt wird.

Wenn für eine vordefinierte Zeit keine Benutzeraktivität erfasst wurde, warnt das Funkgerät Sie mit einem akustischen Signal und einer Benachrichtigung auf dem Bildschirm sowohl auf dem vorderen als auch auf dem oberen Display vor, sobald der Inaktivitäts-Timer abgelaufen ist. Sie können die Benachrichtigung abbrechen und der Timer für Alleinarbeiter wird zurückgesetzt. Der Timer wird nicht durch Drücken der Aktivierungs- und Ruhemodus-Taste oder durch Berühren der Touch-Oberfläche zurückgesetzt.

Wenn vor Ablauf des vordefinierten Ansprechzeit-Timers keine Bestätigung von Ihnen erfolgt, löst das Funkgerät ein Notsignal aus, so wie vom Händler programmiert.

Kapitel 15

Verschlüsselung

Durch den Einsatz einer softwaregestützten Verschlüsselung verhindert diese Funktion, wenn aktiviert, unbefugtes Zuhören auf einem Kanal. Die Signalisierungs- und Benutzeridentifikationsteile einer Übertragung werden nicht verschlüsselt.

Für eine verschlüsselte Übertragung muss die Verschlüsselung für den Kanal aktiviert sein. Dies ist jedoch für empfangende Funkgeräte nicht erforderlich. Kanäle mit aktivierter Verschlüsselung können weiterhin unverschlüsselte Übertragungen empfangen.

Die Verschlüsselungsfunktion wird nicht für alle Funkgerätmodelle angeboten oder kann unterschiedlich konfiguriert werden. Wenden Sie sich an Ihren Händler, um weitere Informationen zu erhalten.



HINWEIS:

Es kann jeweils nur eine Art der Verschlüsselung zugewiesen werden.

Diese Funktion ist auf Citizens Band-Kanälen nicht verfügbar, die sich auf der gleichen Frequenz befinden.

Im Folgenden werden die Arten und die Einstellungen der Verschlüsselung beschrieben, die auf Ihrem Funkgerät angezeigt werden.

Tabelle 32 :Verschlüsselungsarten und -einstellungen

Typ	Einstellung
AES-Verschlüsselung	AES-Verschl.
Einfache Verschlüsselung	Verschlüsselung
Verbesserte Verschlüsselung	Verbesserte Verschlüsselung



Zum Entschlüsseln eines Anrufs oder von Daten mit aktivierter Verschlüsselung muss Ihr Funkgerät den gleichen Verschlüsselungsschlüssel wie das sendende Funkgerät verwenden. Wenn Sie einen verschlüsselten Ruf eines Funkgeräts mit einem anderen Verschlüsselungsschlüssel erhalten, ist die Übertragung unverständlich.

15.1

Ein- und Ausschalten der Verschlüsselung

Vorgehensweise:

Führen Sie eine der folgenden Aktionen aus:

- Tippen Sie im Widget „Bedienelement des Funkgeräts“ auf  **Funkgerätschnelleinstellungen** → **Verschlüsselung**.
- Tippen Sie im Widget „Funktionsstartmenü“ auf  **Mehr** → **Verschlüsselung**.
- Drücken Sie die programmierte Taste **Verschlüsselung**.

Wenn die Verschlüsselung aktiviert ist, verhält sich Ihr Funkgerät wie folgt:

- Im oberen Display wird kurzzeitig **VERSCHLÜSSELUNG EIN** angezeigt.

- Das Sicherheitssymbol wird im oberen Display und im Widget „Bedienelement des Funkgeräts“ angezeigt.

Wenn die Verschlüsselung deaktiviert ist, verhält sich Ihr Funkgerät wie folgt:

- Im oberen Display wird kurzzeitig `VERSCHLÜSSELUNG AUS` angezeigt.
- Das Sicherheitssymbol wird im oberen Display und im Widget „Bedienelement des Funkgeräts“ ausgeblendet.

Kapitel 16

Einstellungen für LMR-Kontakte

Die Kontakteinstellungen bieten eine Adressbuchfunktion auf Ihrem Funkgerät. Jeder Eintrag entspricht einer ID für das Tätigen von Rufen. Die Einträge sind alphabetisch angeordnet und unterscheiden sich für den analogen und digitalen Modus.

Jeder Kontakteintrag setzt sich aus den folgenden Informationen zusammen:

- Ruf-Alias
- Ruf-ID
- Ruftyp
- System-ID

16.1

Symbole für LMR-Kontakte

Tabelle 33 :Symbole für LMR-Kontakte

Symbol	Beschreibung
	Verpasster Ruf
	Notruf
	Einzelruf
	Rufhinweis









16.2

Zugriff auf Kontakteinstellungen

Vorgehensweise:

- 1 Tippen Sie im Menü auf  **M-Kontakte**.
- 2 Führen Sie eine der folgenden Aktionen aus:

Option	Aktionen
Anzeigen von „Meine Informationen“	Navigieren Sie zum Bereich Meine Informationen .
Öffnen der Wählfunktion	Tippen Sie auf die  Schwebende Aktionstaste → Wählvorrichtung

Option	Aktionen
Suchen von Kontakten	<p>a Tippen Sie auf  Suchen.</p> <p>b Geben Sie den <i><gewünschten Kontaktnamen></i> ein.</p>
Erstellen eines neuen Kontakts	<p>a Tippen Sie auf die  Schwebende Aktionstaste → Neuer Kontakt.</p> <p>b Geben Sie den <i><gewünschten Kontaktnamen></i> und die <i><gewünschte Kontaktnummer></i> ein.</p> <p>c Um die Töne zu ändern, wählen Sie den <i><gewünschten Klingelton></i> und den <i><gewünschten Benachrichtigungshinweis></i>.</p> <p>d Tippen Sie auf  Speichern.</p>
Anzeigen von Kontaktdetails	<p>a Tippen Sie auf den <i><gewünschten Kontakt></i>.</p> <p>b Um die sekundären Informationen anzuzeigen, tippen Sie auf  Nach unten.</p>
Bearbeiten von Kontakten	<p>a Tippen Sie auf den <i><gewünschten Kontakt></i> →  Mehr → Kontakt bearbeiten.</p> <p>b Nehmen Sie die erforderlichen Änderungen vor.</p> <p> HINWEIS: Im Analogmodus können Sie nur Töne bearbeiten.</p> <p>c Tippen Sie auf  Speichern.</p>
Löschen von Kontakten	<p>Tippen Sie auf den <i><gewünschten Kontakt></i> →  Mehr → Kontakt löschen.</p>

16.2.1

Quick Actions

Sie können die folgenden Funkfunktionen als **Quick Action** über die Kontakteinstellung zuweisen.

Tabelle 34 :Zuweisbare Funkgerätfunktionen für Einzelkontakte







Symbol	Name	Beschreibung
	Ruf	Ermöglicht die Initiierung eines Einzelrufs zum gewünschten Kontakt.
	Rufhinweis	Ermöglicht das Senden eines Rufhinweises an den gewünschten Kontakt.
	Nachricht	Ermöglicht den Zugriff auf die Funktion „Textnachricht“ im Digitalmodus und auf die Funktion „MDC-Nachricht“ im Analogmodus über das Menü des Funkgeräts.
	Funkgerätkontrolle	Hiermit können Sie überprüfen, ob das Funkgerät im System aktiv ist.
	Funkgerät aktivieren/ deaktivieren	Ermöglicht die Fernaktivierung bzw. -deaktivierung eines Zielfunkgeräts.



Tabelle 35 :Zuweisbare Funkgerätfunktionen für Gruppenkontakte

Symbol	Name	Beschreibung
	Ruf	Ermöglicht die Initiierung eines Gruppenrufs zum gewünschten Kontakt.
	Nachricht	Ermöglicht den Zugriff auf die Funktion „Textnachricht“ im Digitalmodus und auf die Funktion „MDC-Nachricht“ im Analogmodus über das Menü des Funkgeräts.

16.2.1.1

Einstellen der Quick Action

Vorgehensweise:

- 1 Tippen Sie im Menü auf  **M-Kontakte**.
- 2 Navigieren Sie zum *<gewünschten Kontakt>*.
- 3 Tippen Sie auf das Symbol **Quick Action** und halten Sie es.
 -  **Ruf** ist die standardmäßige **Quick Action**.
- 4 Führen Sie eine der folgenden Aktionen aus:
 - Tippen Sie auf die *<gewünschte Funkgerätfunktion>*.
 - Tippen Sie auf  **Mehr**→*<gewünschte Funkgerätfunktion>*.

16.2.1.2

Verwenden von Quick Action

Vorgehensweise:

- 1 Tippen Sie im Menü auf  **M-Kontakte**.
 - 2 Navigieren Sie zum *<gewünschten Kontakt>*.
 - 3 Tippen Sie auf die zugewiesene **Quick Action**.
- Wenn Sie für die **Quick Action** die **PTT**-Taste drücken müssen, verhält sich Ihr Funkgerät wie folgt:
 - Das Symbol **Quick Action** färbt sich blau.
 - Es erscheint eine Quick Action-Benachrichtigung.
 - Wenn für die **Quick Action** die **PTT**-Taste nicht gedrückt werden muss, startet Ihr Funkgerät die Anwendung für die zugewiesene **Quick Action**.

Kapitel 17

Nahtlose Over-the-Air-Programmierung

Der Dienst für die nahtlose Over-the-Air-Programmierung ermöglicht die Funkgerätprogrammierung und -aktualisierung über eine WLAN/LTE-Breitbandverbindung, während das Funkgerät in Betrieb ist.

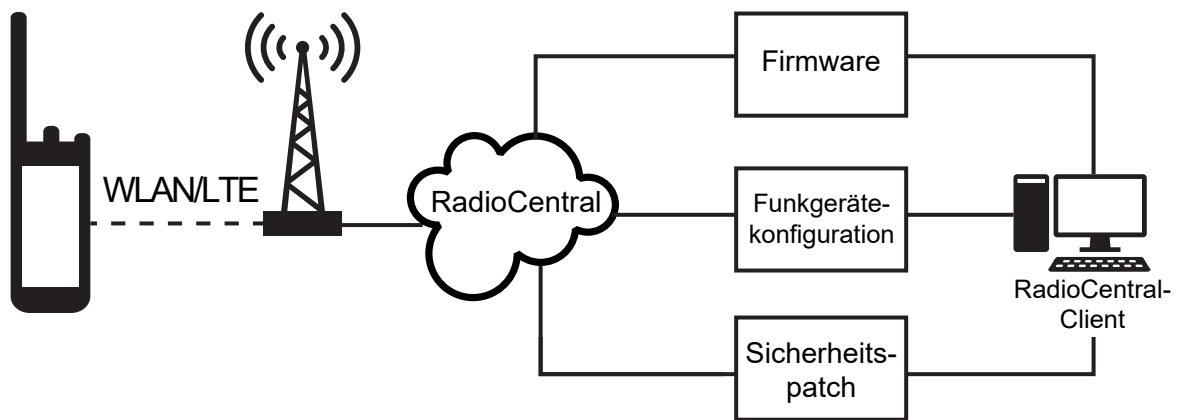

Die nahtlose Aktualisierung der Firmware (vollständig und differenziell), der Funkgerätkonfiguration sowie Sicherheitsupdates werden vom Funkgerätsystemadministrator geplant. Als Benutzer können Sie wählen, ob Sie die Installation sofort oder später durchführen.

Mit der nahtlosen Over-the-Air-Programmierung können Sie auch unterwegs eine Softwarefunktion auf Ihre Funkgeräte anwenden. Nachdem die Lizenz für die neuen Softwarefunktionen in RadioCentral geladen wurde, kann eine Bereitstellungsaufgabe geplant werden, um die Funktion über WLAN/LTE zu aktivieren. Ihr Funkgerätdienstleister kann auch ein Software-Update für Ihr Funkgerät planen.

Wenn ein Update verfügbar ist, lädt Ihr Funkgerät automatisch das Update-Paket herunter. Nachdem das Paket heruntergeladen wurde, können Sie wählen, ob Sie es sofort oder später installieren möchten.

Mit Hilfe dieser Funktion können Sie oder Ihr Dienstleister Ihr Funkgerät auf die Werkseinstellungen zurücksetzen.

Kapitel 18

Sprachgesteuerte Übertragung (Voice Operating Transmission, VOX)

Mithilfe der sprachgesteuerten Übertragung (VOX) können Sie sprachaktivierte Rufe auf einem programmierten Kanal im Freisprechbetrieb einleiten. Wenn Ihr Zubehör für die sprachgesteuerte Übertragung eine Stimme erkennt, sendet Ihr Funkgerät automatisch für einen programmierten Zeitraum.

Google Assistant und die Sprachsteuerung können nicht gleichzeitig mit der sprachgesteuerten Übertragung verwendet werden.



HINWEIS:

Die sprachgesteuerte Übertragung kann keine sprachaktivierten Rufe im Freisprechbetrieb initiieren, wenn Ihr Funkgerät mit Bluetooth-Zubehör verbunden ist.

Diese Funktion ist nicht auf Citizen Band-Kanälen verfügbar, die sich auf der gleichen Frequenz befinden.



Wenden Sie sich an Ihren Händler oder Administrator, um weitere Informationen zur Aktivierung dieser Funktion zu erhalten.

18.1

Einstellen der sprachgesteuerten Übertragung

Vorgehensweise:

Führen Sie eine der folgenden Aktionen aus:

- Tippen Sie im Widget „Bedienelement des Funkgeräts“ auf  **Funkgerätschnelleinstellungen**→**VOX**.
- Tippen Sie im Widget „Funktionsstartmenü“ auf  **Mehr**→**VOX**.

Kapitel 19

Textnachrichten













Mit dieser Funktion können Sie Nachrichten direkt über Ihre Funkgeräte schnell senden und empfangen. Die maximale Länge einer Textnachricht beträgt 200 Zeichen. Die Nachrichten sind mit Datum und Zeitstempel versehen.





19.1

Zugriff auf Textnachrichten

Vorgehensweise:

Führen Sie eine der folgenden Aktionen aus:

Option	Aktionen
Anzeigen von Textnachrichten	Tippen Sie im Menü auf  M-Messenger → <gewünschte Konversation>.
Suchen von Textnachrichten	Tippen Sie auf  Suchen → <Benutzereingabe>.
Senden von Textnachrichten über M-Kontakte	<p>a Tippen Sie im Menü auf  M-Kontakte → <gewünschter Kontakt> → Nachricht.</p> <p>b Verfassen Sie die Nachricht, und tippen Sie auf  Senden.</p>
Senden von Textnachrichten über die Wählvorrichtung	<p>a Tippen Sie im Menü auf  M-Kontakte, dann auf die  Schwebende Aktionstaste → Wählvorrichtung.</p> <p>b Geben Sie die <gewünschte Telefonnummer> ein, und tippen Sie auf  Mehr → Nachricht →  Für Nachricht tippen.</p> <p>c Verfassen Sie die Nachricht, und tippen Sie auf  Senden.</p>
Erstellen einer neuen Nachricht	<p>a Tippen Sie im Menü auf  M-Messenger →  Hinzufügen oder  Neue Konversation.</p> <p>b Wählen Sie den <gewünschten Kontakt> aus.</p> <p>c Verfassen Sie die Nachricht, und tippen Sie auf  Senden.</p>

Option	Aktionen
Antworten auf Textnachrichten mit Quick Text	<p>a Tippen Sie im Menü auf  M-Kontakte→<gewünschter Kontakt>→Nachricht.</p> <p>b Drücken Sie die vorprogrammierte Taste Schnellwahl.</p>
Weiterleiten einer Nachricht	<p>a Tippen Sie im Menü auf  M-Messenger→<gewünschte Konversation>.</p> <p>b Halten Sie die ausgewählte Nachricht gedrückt, und tippen Sie auf Weiterleiten→<gewünschter Kontakt>→  Senden.</p>
Kopieren einer Nachricht	<p>a Tippen Sie im Menü auf  M-Messenger→<gewünschte Konversation>.</p> <p>b Halten Sie die ausgewählte Nachricht gedrückt, und tippen Sie auf Kopieren.</p> <p>c Halten Sie das Eingabefeld gedrückt, und tippen Sie auf Einfügen.</p>
Löschen einer einzelnen Nachricht	<p>a Tippen Sie im Menü auf  M-Messenger→<gewünschte Konversation>.</p> <p>b Halten Sie die ausgewählte Nachricht gedrückt, und tippen Sie auf Löschen→Löschen.</p>

19.2

Einstellen des Hinweistons für Textnachrichten

Vorgehensweise:

- 1 Tippen Sie im Menü auf  **M-Kontakte**.
- 2 Tippen Sie auf den <gewünschten Kontakt>→  **Mehr**→**Kontakt bearbeiten**→**Benachrichtigungshinweis**.
- 3 Wählen Sie den bevorzugten Benachrichtigungshinweis aus:
 - Wiederholt
 - Kurzzeitig
- 4 Tippen Sie auf  **Speichern**.

Kapitel 20

Sicherheit

Mit dieser Funktion können der Administrator oder andere Teilnehmer ein Funkgerät in einen funktionsunfähigen Zustand versetzen, wenn das Funkgerät abhandengekommen ist oder sich in unbekanntenen Händen befindet. Das Funkgerät bleibt unabhängig von den Änderungen der Leistungseinstellungen in diesem Zustand.







Das Funkgerät kann nur durch einen Entsperrbefehl des Administrators oder eines anderen Teilnehmers entsperrt werden.

20.1

Deaktivieren des Funkgeräts

Vorgehensweise:

- 1 Führen Sie eine der folgenden Aktionen aus:







Option	Aktionen
Deaktivieren des Funkgeräts über M-Kontakte	<p>a Tippen Sie im Menü auf  M-Kontakte.</p> <p>b Tippen Sie auf den <i><gewünschten Kontakt></i> →  Mehr → F. deaktivieren.</p>
Deaktivieren des Funkgeräts über die Authentifizierung durch M-Kontakte	<p>a Tippen Sie im Menü auf  M-Kontakte.</p> <p>b Tippen Sie auf den <i><gewünschten Kontakt></i> →  Mehr → F. deaktivieren → <i><autorisierte PIN></i> →  Speichern.</p> <p> HINWEIS: Gilt nur für den digitalen Betriebsfunk.</p>
Deaktivieren des Funkgeräts über eine programmierbare Funktionstaste	<p>a Drücken Sie die programmierte Taste Funkgerät aktivieren/deaktivieren.</p> <p>b Tippen Sie auf den <i><gewünschten Kontakt></i> →  Nach unten → Deaktivieren.</p>

20.2

Aktivieren des Funkgeräts

Vorgehensweise:

- 1 Führen Sie eine der folgenden Aktionen aus:

Option	Aktionen
Aktivieren des Funkgeräts über M-Kontakte	<p>a Tippen Sie im Menü auf  M-Kontakte.</p> <p>b Tippen Sie auf den <i><gewünschten Kontakt></i> →  Mehr → F. aktivieren.</p>
Aktivieren des Funkgeräts über die Authentifizierung durch M-Kontakte	<p>a Tippen Sie im Menü auf  M-Kontakte.</p> <p>b Tippen Sie auf den <i><gewünschten Kontakt></i> →  Mehr → F. aktivieren → <i><autorisierte PIN></i> →  Speichern.</p> <p> HINWEIS: Gilt nur für den digitalen Betriebsfunk.</p>
Aktivieren des Funkgeräts über eine programmierbare Funktionstaste	<p>a Drücken Sie die konfigurierte Taste Funkgerät aktivieren.</p> <p>b Tippen Sie auf den <i><gewünschten Kontakt></i> →  Nach unten → Aktivieren.</p>

Kapitel 21





Rufanzeigeeinstellungen

Mit dieser Funktion können Sie Ruftöne für Rufe oder Textnachrichten konfigurieren.

21.1

Zuweisen von Ruftontypen

Vorgehensweise:

- 1 Tippen Sie im Startbildschirm auf  **Mehr** →  **M-Kontakte** → *<gewünschter Kontakt>* →  **Mehr** → **Kontakt bearbeiten**.
- 2 Führen Sie eine der folgenden Aktionen aus:
 - Um einen Klingelton zuzuweisen, tippen Sie auf **Klingelton** → *<gewünschter Ton>* → **OK** → **Speichern**.
 - Um einen Benachrichtigungshinweis zuzuweisen, tippen Sie auf **Benachrichtigungshinweis** → *<gewünschter Hinweis>* → **OK** →  **Speichern**.

Kapitel 22

Letzte Rufe

Sie können verpasste, beantwortete, ausgehende Einzelrufe, Rufhinweise und Notrufalarme unter „Letzte Rufe“ aufrufen.

Die Rufe sind in der Liste der letzten Rufe in zeitlich aufsteigender Reihenfolge angeordnet, wobei die neuesten Rufe an erster Stelle stehen. Die Liste kann bis zu 50 letzte Rufe speichern, wobei die ältesten automatisch gelöscht werden.

Letzte Rufe, die Sie nicht aufgerufen haben, erscheinen in Fettschrift. Sie können wählen, ob Sie einen Ruf direkt vom Bildschirm der letzten Rufe aus einleiten möchten.

Im Folgenden werden die Details des Bildschirms „Letzte Rufe“ angezeigt:

Abbildung 2 : Bildschirm „Letzte Rufe“

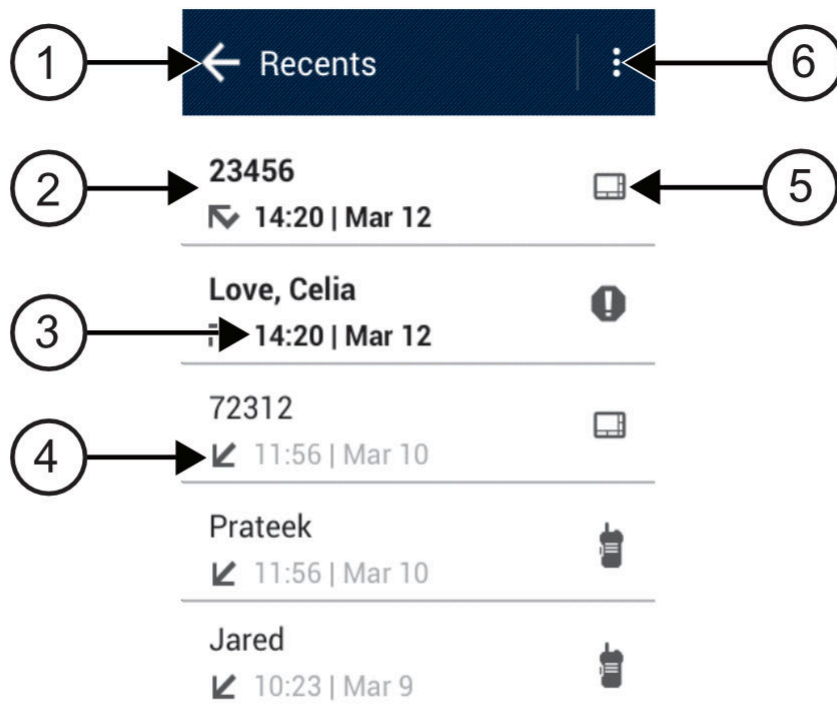









Nr.	Beschreibung
1	Zurück zum vorherigen Bildschirm
2	Gewählte Nummer
3	Zeitstempel

Nr.	Beschreibung
4	Ruftyp (Symbol)
5	Ruftyp
6	Löschoptionen

22.1

Zugriff auf die letzten Rufe

Vorgehensweise:

- 1 Tippen Sie im Startbildschirm auf  **Mehr**→**Letzte Rufe**.
- 2 Führen Sie eine der folgenden Aktionen aus:
 - Um die letzten Rufe anzuzeigen, blättern Sie durch die Liste.
 - Um einen ausgewählten Kontakt zu löschen, tippen Sie auf  **Mehr**→**Zum Löschen auswählen**→<gewünschter Kontakt>→  **Löschen**→**Löschen**.
 - Um alle Kontakte zu löschen, tippen Sie auf  **Mehr**→**Alle löschen**→**Löschen**.
 - Um neue Kontakte hinzuzufügen, tippen Sie auf den <gewünschten Kontakt>→  **Mehr**→**Als Kontakt speichern**→<Kontaktinformationen>→  **Speichern**.
 - Um einen bestehenden Kontakt zu bearbeiten, tippen Sie auf den <entsprechenden Kontakt>→  **Mehr**→<aktualisierte Informationen>→  **Speichern**.
 - Um den Kontakt anzurufen, tippen Sie auf den <entsprechenden Kontakt>→**PTT**.

Kapitel 23

Anrufwarteschlange

Wenn keine Ressourcen verfügbar sind, um den Ruf zu verarbeiten, ermöglicht die Anrufwarteschlange die Platzierung der Rufanfrage in der Systemwarteschlange, wo sie auf die nächsten verfügbaren Ressourcen wartet.

23.1

Empfangen eines Rufs in der Warteschlange

Vorgehensweise:

Halten Sie die **PTT**-Taste gedrückt.

Es ertönt ein Ton, und auf dem oberen Display erscheint `Ruf in Warteschleife`.

Wenn der Rufaufbau erfolgreich ist, reagiert Ihr Funkgerät wie folgt:

- Ein positiver Hinweiston ertönt.
- Die grüne LED blinkt.
- Das Display zeigt das Symbol für den Ruf typ, die ID oder den Alias an.
- Sie haben bis zu 4 Sekunden Zeit, um die **PTT**-Taste zu drücken und gedrückt zu halten, um die Sprachübertragung zu starten.

Wenn der Ruf in der Warteschlange nicht empfangen werden konnte, reagiert Ihr Funkgerät wie folgt:

- Ein negativer Hinweiston ertönt.
- Im Display wird der Fehlerhinweis angezeigt.
- Das Funkgerät beendet den Ruf und den Rufaufbau.

Kapitel 24

Rufpriorität

Mit der Rufpriorität kann das System einen aktiven Ruf ohne Priorität unterbrechen und einen Ruf mit hoher Priorität initiieren, wenn alle Kanäle belegt sind.

Wenn alle Kanäle mit Rufen mit hoher Priorität belegt sind, unterbricht das System keine Rufe, sondern leitet einen Ruf mit hoher Priorität in eine Rufwarteschlange um. Wenn ein Ruf mit hoher Priorität vom System nicht in die Warteschlange umgeleitet werden kann, erscheint eine Fehlermeldung.

Die Standardeinstellungen für die Rufpriorität sind vorkonfiguriert. Wenn Sie die folgenden Funktionen verwenden, wechselt die Rufpriorität automatisch in die vorkonfigurierte Einstellung.

- Alle Sprachrufe
- DMR III-Textnachricht/Textnachricht

24.1

Umschalten der Rufprioritätsstufe

Vorgehensweise:

Drücken Sie die programmierte Taste **Rufpriorität umschalten**.

Wenn eine hohe Priorität aktiviert ist, verhält sich Ihr Funkgerät wie folgt:

- Auf dem Display steht `Nächster Ruf: hohe Priorität`.
- Das Symbol für Rufprioritätsstufe „Hoch“ erscheint auf dem Startbildschirm.

Wenn die normale Priorität aktiviert ist, verhält sich Ihr Funkgerät wie folgt:

- Auf dem Display steht `Nächster Ruf: normale Priorität`.
- Das Symbol für Rufprioritätsstufe „Hoch“ verschwindet vom Startbildschirm.

Kapitel 25

Scan

Je nachdem, welche Systeme Ihr Funkgerät unterstützt, kann Ihr Funkgerät beim Scannen ein anderes Verhalten aufweisen.

Gesprächsgruppenscan

Gesprächsgruppenscan ist für Capacity Max-Systeme verfügbar.

Wenn Scan aktiviert ist, hebt Ihr Funkgerät die Stummschaltung für alle Mitglied in der Empfängergruppenliste auf. Wenn Scan deaktiviert ist, empfängt das Funkgerät keine Übertragungen von Mitgliedern der Empfängergruppenliste, mit Ausnahme von Rundumrufen, permanenten Gesprächsgruppen und der ausgewählten Gesprächsgruppe.

Kanalsuche

Kanalsuche ist für andere Systeme verfügbar.

Das Funkgerät durchsucht die vorprogrammierte Scanliste des aktuellen Kanals auf Sprachaktivität, wenn Sie einen Scanvorgang starten. Wenn Sie auf einem digitalen Kanal sind und Ihr Funkgerät auf einen analogen Kanal umschaltet, schaltet Ihr Funkgerät während des Anrufs automatisch vom digitalen in den analogen Modus um. Dies passiert auch, wenn Sie sich auf einem analogen Kanal befinden.

Tabelle 36 :Scan-Methoden

Methode	Beschreibung
Kanalsuche (manuell)	Das Funkgerät durchsucht alle Kanäle oder Gruppen Ihrer Scanliste. Bei einem Scan startet das Funkgerät je nach Einstellung automatisch auf dem/der zuletzt abgefragten „aktiven“ Kanal/Gruppe oder auf dem Kanal, von dem aus der Scan eingeleitet wurde.
Auto-Scan (automatisch)	Das Funkgerät beginnt den Scan automatisch, wenn Sie einen Kanal oder eine Gruppe mit aktivierter Auto-Scan-Funktion auswählen.



HINWEIS:

Wenn Ihr Funkgerät einem Ruf für ein Mitglied der Zonen-Scanliste aus einer anderen Zone beitrifft und die Haltezeit abläuft, bevor Sie reagieren können, müssen Sie, um auf den Ruf zu reagieren, zu der Zone und dem Kanal des Scanlisten-Mitglieds navigieren und einen neuen Anruf beginnen.

Wenn Sie einen Ruf von einer Gesprächsgruppe oder einem Kanal aus Ihrer Scanliste verpassen, gibt es folgende Möglichkeiten:



- Die Scanfunktion ist nicht eingeschaltet.
- Ein Mitglied der Scanliste wurde über das Menü deaktiviert.
- Sie nehmen bereits an einem Ruf teil.
- Bei einem System für mehrere Standorte ist kein Mitglied der gescannten Gruppe an Ihrem aktuellen Standort registriert. ²

25.1

Ein-/Ausschalten der Scan-Funktion

Vorgehensweise:

Führen Sie eine der folgenden Aktionen aus:

- Tippen Sie im Widget „Bedienelement des Funkgeräts“ auf  auf **Funkgerätschnelleinstellungen**→**Scan**.
- Tippen Sie im Widget „Funktionsstartmenü“ auf  **Mehr**→**Scan**.
- Drücken Sie die programmierte **Scan**-Taste.

25.2

Antworten während des Scannens

Wenn Ihr Funkgerät einen Ruf aus der wählbaren Gruppen-Scanliste scannt und die Sendetaste **PTT** während des gescannten Rufs gedrückt wird, hängt die Reaktion des Funkgeräts davon ab, ob die Funktion „Antworten während des Scannens“ bei Konfiguration des Funkgeräts aktiviert oder deaktiviert war.

Tabelle 37 :Art der Antwort während des Scannens

Typ	Beschreibung
Antworten während des Scannens deaktiviert	Wenn während eines laufenden gescannten Rufs die PTT -Taste gedrückt wird, wird der gescannte Ruf beendet und ein neuer Ruf gestartet.
Antworten während des Scannens aktiviert	Wenn während eines laufenden gescannten Rufs die PTT -Taste gedrückt wird, können Sie den gescannten Ruf beantworten.



HINWEIS:

Wenn Ihr Ruf in einen Kanal gescannt wird, der nicht in Ihrer aktuellen Zone liegt, und der Ruf endet, schalten Sie Ihr Funkgerät auf die zuvor gescannte Zone und den zuvor gescannten Kanal, um mit der Scan-Gruppe zu sprechen.

25.3

Störkanäle

Der Störkanal ist ein Kanal, der ständig unerwünschte Rufe erzeugt.

Sie können den unerwünschten Kanal vorübergehend aus der Scanliste entfernen und ihn später wieder einfügen. Diese Funktion kann nicht auf den als „Ausgewählter Kanal“ festgelegten Kanal angewandt werden.

25.3.1

Unterdrücken von Störkanälen

Voraussetzungen:

Ihr Funkgerät wird in den Störsender gescannt.

² Gilt nur für Capacity Max.

Vorgehensweise:

- 1 Drücken Sie die programmierte Taste **Störkanal unterdrücken**, bis Sie einen Ton hören.
- 2 Lassen Sie die vorprogrammierte Taste **Störkanal unterdrücken** los.

Der Störkanal wird unterdrückt.

25.3.2

Wiederherstellen eines Störkanals

Vorgehensweise:

Führen Sie eine der folgenden Aktionen aus:

- Schalten Sie Ihr Funkgerät aus und wieder ein.
- Schalten Sie die Scan-Funktion aus und dann wieder ein.
- Ändern Sie den Kanal.
- Ändern Sie die Zone.

25.4

Prioritätsmonitor

Mit dem Prioritätsmonitor kann Ihr Funkgerät Übertragungen von Gesprächsgruppen mit höherer Priorität während eines Gesprächs in einer Gesprächsgruppe empfangen. Diese Funktion ist nur auf Mitglieder in der Empfängergruppenliste anwendbar.

Die vorrangigen Gesprächsgruppen sind Priorität 1 (**P1**) und Priorität 2 (**P2**). Ihr Funkgerät empfängt die Übertragung nach folgender Priorität:

- 1 Notruf für P1-Gesprächsgruppe.
- 2 Notruf für P2-Gesprächsgruppe.
- 3 Notruf für Gesprächsgruppen ohne Priorität in der Empfängergruppenliste.
- 4 Rundumruf.
- 5 P1-Gesprächsgruppenruf.
- 6 P2-Gesprächsgruppenruf.
- 7 Gesprächsgruppen ohne Priorität in der Empfängergruppenliste.

25.5

Empfängergruppenliste

Mit „Empfängergruppenliste“ können Sie Mitglieder für die Gesprächsgruppen-Scanliste erstellen und zuweisen. Sie können höchstens 16 Mitglieder in eine Liste aufnehmen.

Wenn Ihr Funkgerät für die Bearbeitung der Scanliste programmiert ist, können Sie bei Capacity Max-Systemen die folgenden Aktionen durchführen:

- Priorität für Gesprächsgruppen hinzufügen, entfernen und bearbeiten.
- Gesprächsgruppen für den Verbindungsaufbau hinzufügen, entfernen und bearbeiten.

Wenn Ihr Funkgerät für die Bearbeitung der Scanliste programmiert ist, können Sie bei anderen Systemen die folgenden Aktionen durchführen:

- Gesprächsgruppen hinzufügen oder entfernen.
- Priorität für Gesprächsgruppen hinzufügen, entfernen und bearbeiten.
- Gesprächsgruppen für den Verbindungsaufbau hinzufügen, entfernen und bearbeiten.

- Die vorhandene Scanliste durch eine neue Scanliste ersetzen.

Wenn eine Gesprächsgruppe als permanente Gesprächsgruppe programmiert ist, können Sie die Gesprächsgruppe nicht in der Scanliste bearbeiten.

25.6

Scanlisten

In Scanlisten können Sie Einzelkanäle oder Gruppen erstellen und zuweisen. Das Funkgerät sucht nach Sprachaktivität, indem es die in der Scanliste für den aktuellen Kanal oder die aktuelle Gruppe festgelegte Kanal- oder Gruppenfolge zyklisch durchläuft.

Ihr Funkgerät unterstützt bis zu 250 Scanlisten mit jeweils höchstens 16 Mitgliedern pro Liste. In jede Scanliste können sowohl analoge als auch digitale Einträge aufgenommen werden.

Das Prioritätssymbol links von der Mitglieds-ID gibt an, ob das Mitglied auf einer Kanalliste der Priorität 1 oder der Priorität 2 ist. Ist die Priorität auf **Keine** eingestellt, wird kein Symbol angezeigt.



HINWEIS:

Diese Funktion ist nicht bei Capacity Plus-Systemen verfügbar.

25.6.1

Aufrufen der Scanliste

Vorgehensweise:

1

Tippen Sie im Widget „Funktionsstartmenü“ auf **Scanliste** oder auf **Mehr** → **Scanliste**.





HINWEIS:

Wenn das Scanlisten-Symbol im Funktionsstartmenü ausgegraut ist, können Sie nicht auf die Scanliste zugreifen.

2 Führen Sie eine der folgenden Aktionen aus:

Option	Aktionen
Einstellen einer aktiven Scanliste	<p>a Führen Sie eine der folgenden Aktionen aus:</p> <ul style="list-style-type: none"> • Wenn keine aktive Scan-Liste vorhanden ist, tippen Sie auf Scanliste anzeigen/bearbeiten → <i><bevorzugte Scanliste></i>. • Um zu einer neuen aktiven Scanliste zu wechseln, tippen Sie auf die <i><aktuelle Scanliste></i> → Aktive Scanliste einstellen → <i><bevorzugte Scanliste></i>.
Anzeigen der Scanliste	Blättern Sie durch die Liste der Mitglieder.
Hinzufügen von Prioritäten	<p>a Wählen Sie je nach System die gewünschte Registerkarte aus.</p> <ul style="list-style-type: none"> • Bei Capacity Max-Systemen können Sie die Scanlistenmitglieder auf der Registerkarte „Scanliste“ oder „Gesprächsgruppe“ auswählen. • Bei anderen Systemen können Sie die Mitglieder der Scanliste auf der Registerkarte „Scanliste“ oder „Kanal“ auswählen.

Option	Aktionen
	b Tippen Sie auf <i><gewünschtes Scanlistenmitglied></i> → <i><gewünschte Priorität></i> .  HINWEIS: Wenn Priorität 1 nicht festgelegt ist, ist Priorität 2 ausgegraut.
Löschen eines Scanlistenmitglieds	Tippen Sie auf <i><gewünschtes Scanlistenmitglied></i> → <i><Von Scan entfernen></i> .
Durchsuchen der Scanliste	Tippen Sie auf  Suchen → <i><Benutzereingabe></i> .

 **HINWEIS:**
Wenn die Scanliste voll ist, können Sie der Liste keine Mitglieder hinzufügen, da sie ausgegraut erscheint. Wenn die Scanliste leer ist, zeigt das Widget „Bedienelement des Funkgeräts“ *Leere Scanliste* an.

25.7

Flexible Empfangen-Liste

Mit der Funktion „Flexible Empfangen-Liste“ können Sie Mitglieder für die Empfänger-Gesprächsgruppenliste erstellen und zuweisen.



Ihr Funkgerät unterstützt höchstens 16 Mitglieder in der Liste.

25.7.1

Empfangen flexibler Empfangen-Listen

Vorgehensweise:

- 1 Tippen Sie im Widget „Funktionsstartmenü“ auf **Scanliste** oder auf  **Mehr**→**Scanliste**.
- 2 Wählen Sie auf der Registerkarte „Gesprächsgruppe“ das gewünschte Mitglied aus, und führen Sie eine der folgenden Aktionen aus:

- Um ein Mitglied hinzuzufügen, tippen Sie auf  **Hinzufügen**→**Zur Liste hinzufügen**
- Um ein Mitglied zu entfernen, tippen Sie auf  **Scanliste**→**Von der Liste entfernen**

25.8

Gesprächsgruppenzugehörigkeit für mehrere Gesprächsgruppen

Ihr Funkgerät kann für bis zu sieben Gesprächsgruppen an einem Standort konfiguriert werden.

Von den 16 Gesprächsgruppen in der Empfängergruppenliste können bis zu sieben Gesprächsgruppen als Gesprächsgruppen für den Verbindungsaufbau zugewiesen werden. Die ausgewählte Gesprächsgruppe und die vorrangigen Gesprächsgruppen werden automatisch zugewiesen.

25.8.1

Hinzufügen einer Gesprächsgruppenzugehörigkeit

Vorgehensweise:

Tippen Sie im Widget „Funktionsstartmenü“ auf **Scanliste** oder 
Mehr→**Gesprächsgruppe**→<*gewünschte Gesprächsgruppe*>→**Zur Liste hinzufügen**.

25.8.2

Entfernen einer Gesprächsgruppenzugehörigkeit

Vorgehensweise:

Tippen Sie im Widget „Funktionsstartmenü“ auf **Scanliste** oder 
Mehr→**Gesprächsgruppe**→<*gewünschte Gesprächsgruppe*>→**Von der Liste entfernen**.

Kapitel 26

Standort

Das Global Navigation Satellite System (GNSS) integriert Informationen aus dem Global Positioning System (GPS) und dem Global Navigation Satellite System (GLONASS), um den ungefähren geografischen Standort Ihres Funkgeräts zu ermitteln.

26.1

Ein- und Ausschalten des Standorts

Einschalten des Standorts

Vorgehensweise:

Führen Sie eine der folgenden Aktionen aus:

- Wischen Sie den Fensterbereich Benachrichtigung nach unten, und tippen Sie auf **Standort**.
- Tippen Sie unter  **Einstellungen** auf **Standort**→**Standort verwenden**→**Ein**.

Ausschalten des Standorts

Vorgehensweise:

Führen Sie eine der folgenden Aktionen aus:

- Wischen Sie den Fensterbereich Benachrichtigung nach unten, und tippen Sie auf **Standort**.
- Tippen Sie unter  **Einstellungen** auf **Standort**→**Standort verwenden**→**Aus**.

26.2

Innenbereich

Die Innenbereichs-Funktion kann verwendet werden, um den Standort von Funkgerätbenutzern zu verfolgen. Wenn der Innenbereich aktiviert ist, ist das Funkgerät in einem begrenzt erkennbaren Modus. Dedizierte Baken-Signale werden verwendet, um das Funkgerät aufzufinden und seine Position zu bestimmen.

26.2.1

Ein- und Ausschalten der Funktion „Innenbereich“

Voraussetzungen:

Stellen Sie sicher, dass die Funktion Innenbereich in RadioCentral aktiviert ist.

Einschalten der Funktion „Innenbereich“

Voraussetzungen:

Stellen Sie sicher, dass Bluetooth in Ihrem Funkgerät aktiviert ist.

Vorgehensweise:

Tippen Sie unter  **Einstellungen** auf **Standort**→**Funkfeuer-Innenlokalisierung**→**Ein**.

Die Meldung **Funkfeuer-Innenlokalisierung** **aktiviert** erscheint im Benachrichtigungsfenster.

Ausschalten der Funktion „Innenbereich“

Vorgehensweise:

Führen Sie eine der folgenden Aktionen aus:

- Wischen Sie den Fensterbereich Benachrichtigung nach unten und tippen Sie auf **Bluetooth**, um es auszuschalten.
- Wischen Sie den Fensterbereich Benachrichtigung nach unten, tippen Sie auf die Meldung **Funkfeuer-Innenlokalisierung** **aktiviert**→**Funkfeuer-Innenlokalisierung**→**Aus**.
- Tippen Sie unter  **Einstellungen** auf **Standort**→**Funkfeuer-Innenlokalisierung**→**Aus**.

Kapitel 27

Konventionelle Rauschsperr

Diese Funktion filtert unerwünschte Rufe mit geringer Signalstärke oder Kanäle, die ein höheres als normales Hintergrundrauschen aufweisen, heraus.

Analoge Optionen

Tone Private Line, Digital Private Line und Träger-Rauschsperr sind für jeden Kanal verfügbar (vorprogrammiert).

Option	Ergebnis
Träger-Rauschsperr	Sie hören den gesamten Datenverkehr auf einem Kanal.
Tone Private Line oder Digital Private-Line	Das Funkgerät antwortet nur auf Ihre Nachrichten.

Digitale Optionen

Eine oder mehrere der folgenden Optionen können in Ihrem Funkgerät vorprogrammiert sein. Wenden Sie sich für weitere Informationen an Ihren Händler oder Administrator.

Option	Ergebnis
Digitale Träger-Rauschsperr	Sie hören den gesamten digitalen Datenverkehr.
Normale Rauschsperr	Sie hören sämtlichen digitalen Datenverkehr mit dem richtigen Netzwerkzugangscod.
Selektiver Wechsel	Sie hören jeglichen digitalen Datenverkehr mit dem richtigen Netzzugangscod und der richtigen Gesprächsgruppe.

Kapitel 28

Verwendung der Funktion „Aussetzen von PL“

Mit dieser Funktion können Sie jede codierte Rauschsperrung außer Kraft setzen, die für einen Kanal vorprogrammiert ist. Das Funkgerät schaltet auch jede digitale Aktivität auf einem digitalen Kanal stumm. Wenn diese Funktion aktiv ist, wird die Statusanzeige „Trägerabhängige Rauschsperrung“ angezeigt.

Vorgehensweise:

Stellen Sie den vorprogrammierten Schalter **Aussetzen von PL** in die Position „Aussetzen von PL“.

Eines der folgenden Ereignisse tritt ein:

- Das Funkgerät spielt die aktive Übertragung auf dem Kanal ab.
- Wenn keine Aktivität vorhanden ist, wird das Funkgerät stummgeschaltet.

Kapitel 29

Home-Kanalerinnerung

Diese Funktion aktiviert eine Erinnerung, wenn der Home-Kanal auf dem Funkgerät für eine gewisse Zeit nicht eingestellt ist.

Wenn diese Funktion über RadioCentral aktiviert ist, passiert in regelmäßigen Abständen Folgendes, falls der Home-Kanal auf dem Funkgerät für einen bestimmten Zeitraum nicht eingestellt ist:

- Es ertönt ein Ton und die Ansage der Home-Kanalerinnerung.
- Das obere Display zeigt `KEIN HOME-KANAL` an.
- Ihr Funkgerät erhält die Benachrichtigung **Kein Home-Kanal**.

Sie können auf die Erinnerung wie folgt reagieren:

- Kehren Sie zum Home-Kanal zurück.
- Schalten Sie die Erinnerung vorübergehend stumm.
- Richten Sie einen neuen Home-Kanal ein.

29.1

Stummschalten der Home-Kanalerinnerung

Wenn eine Home-Kanalerinnerung ertönt, können Sie die Erinnerung vorübergehend stummschalten.

Vorgehensweise:

Tippen Sie auf **Ablehnen** in der Benachrichtigung **Kein Home-Kanal**.

29.2

Einrichten eines neuen Home-Kanals

Vorgehensweise:

- 1 Tippen Sie auf das **Widget „Bedienelement des Funkgeräts“**.
- 2 Tippen Sie auf den **<gewünschten Kanal>**, und halten Sie ihn gedrückt, bis Sie einen Ton hören.

Kapitel 30

Überwachungsfunktion

Mit dieser Funktion können Sie vor der Übertragung sicherstellen, dass ein Kanal frei ist.

30.1

Überwachungskanal

Vorgehensweise:

- 1 Halten Sie die programmierte Taste **Monitor** gedrückt.
Ihr Funkgerät verhält sich wie folgt:
 - Sie hören die Aktivität des Funkgeräts.
 - Die gelbe LED leuchtet.
 - Im Display wird das Symbol **Monitor** angezeigt.
- 2 Zum Anrufen halten Sie die Sendetaste **PTT** gedrückt.
- 3 Zum Zuhören lassen Sie die Sendetaste **PTT** los.

30.2

Dauerüberwachung

Die Funktion zur Dauerüberwachung wird verwendet, um einen gewählten Kanal kontinuierlich auf Aktivitäten zu überwachen.

30.2.1

Einschalten des Dauer-Monitors

Vorgehensweise:

Halten Sie die programmierte Taste **Dauer-Monitor** gedrückt.

Wenn Ihr Funkgerät in den Modus wechselt, verhält es sich wie folgt:

- Ein Hinweiston ertönt.
- Auf dem Display werden `DAUER-MONITOR EIN` und das Monitor-Symbol angezeigt.

30.2.2

Ausschalten des Dauer-Monitors

Vorgehensweise:

Halten Sie die programmierte Taste **Dauer-Monitor** gedrückt.

Wenn Ihr Funkgerät den Modus verlässt, verhält es sich wie folgt:

- Ein Hinweiston ertönt.
- Auf dem Display wird `DAUER-MONITOR AUS` angezeigt.

Kapitel 31

Steuerung des Bündelfunksystems

Mit dieser Funktion kann Ihr Funkgerät den Bündelfunkstatus übermitteln, wenn es sich in einem Bündelfunkkanal befindet.

Ihr Funkgerät kann verschiedene Bündelfunkstatusarten übertragen.

Tabelle 38 :Statusarten des Bündelfunksystems

Arten	Beschreibung
Außer Reichweite	<ul style="list-style-type: none">• Wenn sich Ihr Funkgerät nicht mehr in der Reichweite des Systems befindet, kann es nicht mehr auf einen Steuerkanal zugreifen.• Sie hören einen tiefen Ton, und/oder das Display zeigt die aktuell gewählte Zone oder Kanalkombination und die Meldung „Außer Reichweite“ an. Dieser Zustand hält solange an, bis das Funkgerät sich in einen Steuerkanal einwählen kann oder abgeschaltet wird.
Standort-Bündelfunk ³	<ul style="list-style-type: none">• Wenn die Kommunikation eines Bündelfunk-Controllers mit einem Standort unterbrochen wird, kehrt dieser Standort zum Standort-Bündelfunk zurück. In diesem Fall können Sie nur mit den Funkgeräten innerhalb Ihres Bündelfunkstandorts kommunizieren.
Zugehörigkeit fehlgeschlagen	<ul style="list-style-type: none">• Eine fehlgeschlagene Zugehörigkeit liegt vor, wenn das Funkgerät erfolgreich gesperrt und an einem Standort registriert ist, aber keine Zugehörigkeit zur Unified Knob Position (UKP) besteht.• Ihr Funkgerät zeigt eine entsprechende Fehlermeldung, den Standort-Alias und den UKP-Alias an.
Registrierung verweigert	<ul style="list-style-type: none">• Die Registrierung gilt als verweigert, wenn Ihre Funkgerätregistrierung an einem Standort abgelehnt wird.• Ihr Funkgerät zeigt eine entsprechende Fehlermeldung und den UKP-Alias an.

³ Nur beim Capacity Max-System verfügbar.

31.1

Anzeigen des RSSI-Werts

Vorgehensweise:

Drücken Sie die **programmierbare 2-Punkt-Funktionstaste** fünfmal.

Im oberen Display wird der aktuelle RSSI-Wert angezeigt.

Kapitel 32

Dynamische Gruppenbildung (Dynamic Group Number Assignment, DGNA)

Die dynamische Gruppenbildung (DGNA) ist eine Funktion, mit der die Konsole eines Drittanbieters eine neue Gesprächsgruppe im Funkgerät über Funk dynamisch zuweisen und entfernen kann.

Wenn die Konsole Ihrem Funkgerät DGNA zuweist, befindet sich Ihr Funkgerät im DGNA-Modus und verhält sich wie folgt:

- Ein Hinweiston ertönt.
- Das obere Display zeigt kurz `DGNA ZUGEWIESEN` an.
- Auf dem Display wird kurzzeitig `<DGNA-Gesprächsgruppenalias> zugewiesen` angezeigt.
- Das DGNA-Symbol wird im oberen Display und im Widget „Bedienelement des Funkgeräts“ angezeigt.
- Das obere Display und das Widget „Bedienelement des Funkgeräts“ zeigen den DGNA-Gesprächsgruppenalias an.

Wenn die Konsole DGNA von Ihrem Funkgerät entfernt, stellt Ihr Funkgerät die vorherige Gesprächsgruppe wieder her und verhält sich wie folgt:

- Ein Hinweiston ertönt.
- Das obere Display zeigt kurz `DGNA ENTFERNT` an.
- Auf dem Display wird kurzzeitig `<DGNA-Gesprächsgruppenalias> entfernt` angezeigt.
- Das DGNA-Symbol wird nicht mehr im oberen Display und im Widget „Bedienelement des Funkgeräts“ angezeigt.
- Das obere Display und das Widget „Bedienelement des Funkgeräts“ zeigen den vorherigen Gesprächsgruppenalias an.

Je nachdem, wie Ihr Funkgerät konfiguriert wurde, können Sie die ursprünglichen Kanäle der Scanlisten und die Nicht-DGNA-Gesprächsgruppen einsehen, bearbeiten und hören.

Wenn sich Ihr Funkgerät im DGNA-Modus befindet, können Sie durch Drücken und Halten der **PTT**-Taste nur mit der aktuellen DGNA-Gesprächsgruppe kommunizieren. Um mit der vorherigen Nicht-DGNA-Gesprächsgruppe zu kommunizieren, konfigurieren Sie die Taste **Schnellwahl**.



HINWEIS:

Klären Sie mit Ihrem Händler oder Systemadministrator, wie das Funkgerät konfiguriert wurde.

32.1

DGNA-Rufe tätigen

Voraussetzungen:

Ihr Funkgerät befindet sich im DGNA-Modus.

Vorgehensweise:

Zum Anrufen halten Sie die Sendetaste **PTT** gedrückt.

Ihr Funkgerät verhält sich wie folgt:

- Ein DGNA-Hinweiston ertönt.
- Das DGNA-Symbol wird im oberen Display und im Widget „Bedienelement des Funkgeräts“ angezeigt.
- Das obere Display und das Widget „Bedienelement des Funkgeräts“ zeigen den DGNA-Gesprächsgruppenalias an.

**HINWEIS:**

Wenn sich Ihr Funkgerät nicht im DGNA-Modus befindet und Sie die vorprogrammierte Taste **Schnellwahl** drücken, gibt das Funkgerät einen negativen Hinweiston aus, der auf einen Fehler hinweist. Das Display bleibt unverändert.

32.2

Nicht-DGNA-Rufe tätigen**Vorgehensweise:**

Führen Sie eine der folgenden Aktionen aus:

Option	Aktionen
Wenn sich Ihr Funkgerät sich im DGNA-Modus befindet:	Drücken Sie die vorprogrammierte Taste Schnellwahl .
Wenn sich Ihr Funkgerät nicht im DGNA-Modus befindet:	Halten Sie die PTT -Taste gedrückt.

Ihr Funkgerät verhält sich wie folgt:

- Ein positiver Hinweiston wird ausgegeben.
- Die Sprachansage wird abgespielt.
- Das obere Display und das Widget „Bedienelement des Funkgeräts“ zeigen `<Gesprächsgruppenalias>` und kurzzeitig **PTT** drücken an.

**HINWEIS:**

Wenn sich Ihr Funkgerät nicht im DGNA-Modus befindet und Sie die Taste **Schnellwahl** drücken, gibt das Funkgerät einen negativen Hinweiston aus, der auf einen Fehler hinweist. Das Display bleibt unverändert.

Wenn das Funkgerät den Ausgangsbildschirm anzeigt, führt das Drücken der **PTT**-Taste zu einem Ruf der DGNA-Gesprächsgruppe.

32.3

Empfangen und Beantworten eines DGNA-Rufs

Wenn Sie einen DGNA-Ruf empfangen, verhält sich das Funkgerät wie folgt:

- Ein DGNA-Hinweiston ertönt.
- Das DGNA-Symbol wird im oberen Display und im Widget „Bedienelement des Funkgeräts“ angezeigt.

- Die Stummschaltung Ihres Funkgeräts wird aufgehoben, und der ankommende Ruf ist über den Lautsprecher zu hören.

Vorgehensweise:

- 1** Zum Anrufen halten Sie die Sendetaste **PTT** gedrückt.
- 2** Zum Zuhören lassen Sie die Sendetaste **PTT** los.

Kapitel 33

Auto-Roaming

Abhängig von Ihrem Funkgerätsystem ist mit dieser Funktion das Roaming zu einer gewünschten Funkstation möglich.

Ein Mehrfachstandort-Kanal verfügt über eine Auto-Roaming-Funktion, wenn er mit einer Funkstationssuchliste verbunden ist.

Ihr Funkgerät kann über die Funkstationssuche eine Verbindung mit verschiedenen Funkstationen aufbauen.

Tabelle 39 :Arten der Funkstationssuche



Arten	Beschreibung
Passive Funkstationssuche (PassiveSS)	Wenn die Funkstationssperre deaktiviert ist, scannt die PassiveSS die verfügbaren Funkstationen und wählt das stärkste Signal als aktuellen Standardstandort aus.
Aktive Funkstationssuche (ActiveSS)	ActiveSS sendet Aktivierungsanforderungen an den Repeater.

33.1

Ein-/Ausschalten der Funkstationssperre

Einschalten der Funkstationssperre



Vorgehensweise:

- 1 Tippen Sie im Widget „Funktionsstartmenü“ auf  **Mehr** →  **Roaming**.
- 2 Aktivieren Sie die **Funkstationssperre**.

Ihr Funkgerät sperrt die aktuelle Funkstation und stoppt das Auto-Roaming. Das Roaming-Symbol wird nicht mehr angezeigt.

Ausschalten der Funkstationssperre

Vorgehensweise:



- 1 Tippen Sie im Widget „Funktionsstartmenü“ auf  **Mehr** →  **Roaming**.
- 2 Deaktivieren Sie die **Funkstationssperre**.

Ihr Funkgerät ermöglicht das Auto-Roaming. Das Roaming-Symbol wird angezeigt.

33.2

Zugriff auf die aktive Funkstationsuche

Vorgehensweise:

Tippen Sie im Widget „Funktionsstartmenü“ auf  Mehr →  Roaming → **Aktive Suche**.
Ihr Funkgerät sucht nach einer Funkstation.

- Wenn eine Funkstation gefunden wird, zeigt Ihr Funkgerät eine Nachricht mit dem Funkstation-Alias an und aktualisiert den Funkstation-Alias im Widget „Bedienelement des Funkgeräts“.
- Wenn keine Funkstation gefunden wird, zeigt Ihr Funkgerät eine temporäre Fehlermeldung an.

33.3

Aufrufen der Informationen zur aktuellen Funkstation

Wann und wo zu verwenden:

Diese Funktion ist nur für Capacity Plus- und Capacity Max-Systeme verfügbar.

Vorgehensweise:

Tippen Sie im Widget „Funktionsstartmenü“ auf  Mehr →  Roaming → **Sperre der aktuellen Funkstation**.



33.4

Aufrufen der Informationen zu benachbarten Funkstationen

Wann und wo zu verwenden:

Diese Funktion ist nur für Capacity Max-Systeme verfügbar.

Vorgehensweise:

Tippen Sie im Widget „Funktionsstartmenü“ auf  Mehr →  Roaming → **Info zu benachbarter Funkstation**.

Kapitel 34

Funkgerätkontrolle

Wenn aktiviert, kann mit dieser Funktion festgestellt werden, ob ein anderes Funkgerät im System aktiv ist, ohne den Benutzer dieses Funkgeräts zu stören. Am Zielfunkgerät wird keine hörbare oder sichtbare Anzeige angezeigt.





Diese Funktion ist nur für Funkgeräte-IDs verfügbar.

34.1

Senden von Funkgerätkontrollen

Vorgehensweise:

- 1 Tippen Sie im Menü auf  **M-Kontakte**.
- 2 Führen Sie eine der folgenden Aktionen aus:

Option	Aktionen
Senden von Funkgerätkontrollen über gespeicherte Kontakte	<p>a Navigieren Sie zum <i><gewünschten Kontakt></i>.</p> <p>b Tippen Sie auf das Symbol Quick Action und halten Sie es.</p> <p>c Tippen Sie auf  Mehr →  Funkgerätkontrolle.</p>
Senden von Funkgerätkontrollen über die Wählvorrichtung	<p>a Tippen Sie auf die  Schwebende Aktionstaste → Wählvorrichtung.</p> <p>b Geben Sie die <i><gewünschte Kontaktnummer></i> ein.</p> <p>c Tippen Sie auf  Mehr → Funkgerätkontrolle.</p>

Kapitel 35

Initiieren der Sendeunterdrückung

Vorgehensweise:

Laufende Rufe werden unterbrochen, wenn Sie die folgenden Aktionen ausführen:

- Drücken Sie die **PTT**-Taste.
- Drücken Sie die Taste **Notruf**.
- Führen Sie bei anderen Systemen als Capacity Max eine Datenübertragung durch.
- Drücken Sie bei anderen Systemen als Capacity Max die programmierte Taste **Rufunterbrechung**.

Das empfangende Funkgerät zeigt **RUF UNTERBROCHEN** an.

Kapitel 36

Reichweite-Überwachungssystem

Das Reichweite-Überwachungssystem (Auto-Range Transponder System, ARTS) ist eine rein analoge Funktion, die dazu dient, Sie zu informieren, wenn sich Ihr Funkgerät außerhalb der Reichweite anderer mit ARTS ausgestatteter Funkgeräte befindet.

Mit ARTS ausgestattete Funkgeräte senden oder empfangen in regelmäßigen Abständen Signale, um zu bestätigen, dass sich die Geräte innerhalb der Funkreichweite der anderen Geräte befinden.

Ihr Funkgerät weist wie folgt darauf hin:

Tabelle 40 :Hinweise des Reichweite-Überwachungssystems

Anzeige	Beschreibung
Erster Hinweis	<ul style="list-style-type: none">• Ein Hinweiston ertönt.
ARTS-in-Reichweite-Hinweis	<ul style="list-style-type: none">• Ein Ton ertönt, wenn programmiert.
ARTS-außer-Reichweite-Hinweis	<ul style="list-style-type: none">• Ein Hinweiston ertönt.• Die rote LED blinkt schnell.• Im vorderen Display wird ARTS außer Reichweite angezeigt.• Im oberen Display steht ARTS AUSSER REICHWEITE.

Kapitel 37

Anwendungen

Dieser Abschnitt enthält Informationen über die in Ihrem Funkgerät verfügbaren Anwendungen. Sie können auf diese Anwendungen über den Startbildschirm zugreifen oder vom unteren Rand des Startbildschirms nach oben wischen, um das Fenster des Anwendungsmenüs zu öffnen.









HINWEIS:

Verwenden Sie das Datenübertragungskabel (PMKN4230_) nicht in einer Hazloc-Umgebung.

Tabelle 41 :Anwendungen

Symbol	Name	Beschreibung
	Rechner	Zur Ausführung grundlegender und wissenschaftlicher Rechenfunktionen.
	Kalender	Zur Verwaltung von Veranstaltungen und Terminen.
	Kamera	Ermöglicht die Aufnahme von Fotos und Videos.
	Google Chrome	Für schnelles, einfaches und sicheres Surfen mit Google Chrome.
	Uhr	Zum Einstellen eines Alarms, einer Stoppuhr oder eines Timers.
	Kontakte	Zur Verwaltung von Kontaktinformationen.
	Google Drive	Alle Dateien sind von jedem Smartphone, Tablet oder Computer abrufbar. Jederzeit.
	Google Duo	Erleben Sie den Moment gemeinsam. Verpassen Sie keinen einzigen Moment.
	Dateien	Zur Anzeige und Verwaltung von Dateien
	Galerie	Zur Anzeige von Fotos und Videos.
	Gmail	E-Mail-Konto von Google: sicher, intelligent und benutzerfreundlich.
	Google	Bleiben Sie mit der Google-App auf dem Laufenden.
	Notizen	Zum Erstellen, Speichern und Kategorisieren von Notizen, Listen, Erinnerungen, Bildern, Audioinhalten und vielem mehr.
	Google Maps	Erkunden Sie die Welt und finden Sie sich in ihr zurecht mit Google Maps. Finden Sie Orte, die Ihnen gefallen, treten Sie mit Unternehmen in Kontakt, die Sie interessieren, und nutzen Sie Echtzeit-Verkehrsinformationen.
	Nachrichten	Zum Senden und Empfangen von Nachrichten.

Symbol	Name	Beschreibung
	Google Photos	Der Ort für alle Ihre Erinnerungen.
	Google Play Movies und TV	Die neuesten Filme sowie alle Ihre Favoriten auf jedem Bildschirm.
	Google Play	Google Play für grenzenlose Unterhaltung.
	Einstellungen	Einstellungen zur Konfiguration des Geräts.
	Tonaufnahmegerät	Für Audioaufnahmen.
	YouTube	Sehen Sie, was die Welt auf YouTube anschaut.
	YouTube Music	Entdecken Sie die ganze Musik auf YouTube, die Sie nirgendwo sonst finden können, organisiert in einer neuen App und im Web.

37.1





Kamera

Sie können mit der Kamera-Anwendung Fotos oder Videos aufnehmen.

37.1.1

Aufnehmen von Fotos





Vorgehensweise:

- 1 Tippen Sie im Menü auf  **Kamera**.
- 2 Führen Sie eine der folgenden Aktionen aus:
 - Um mit der Rückkamera zu fotografieren, tippen Sie auf  **Kamera**.
 - Um mit der Frontkamera zu fotografieren, tippen Sie auf  **Kamera wechseln** →  **Kamera**.
- 3 Zum Vergrößern oder Verkleinern drücken Sie zwei Finger auf das Display und führen diese dann zusammen oder auseinander.
Die Zoomsteuerungen werden auf dem Bildschirm angezeigt.

37.1.2

Aufnehmen von Videos

Vorgehensweise:

- 1 Tippen Sie im Menü auf  **Kamera** →  **Video**.
Die Aufnahme Ihres Videos hat begonnen.
- 2 Um das Video anzuhalten, tippen Sie auf  **Pause**.
- 3 Um die Aufnahme zu stoppen, tippen Sie auf  **Aufnahme stoppen**.
- 4 Zum Vergrößern oder Verkleinern drücken Sie zwei Finger auf das Display und führen diese dann zusammen oder auseinander.

Die Zoomsteuerungen werden auf dem Bildschirm angezeigt.

37.2

Galerie

Sie können Ihre Alben, Fotos oder Videos mit der Anwendung „Galerie“ verwalten.



HINWEIS:

Das Gerät unterstützt die folgenden Bildformate: JPEG, GIF, PNG, HEIC und BMP.

Sie können mit der Anwendung „Fotos“ die folgenden Aktionen ausführen:

- Alben, Fotos und Videos anzeigen
- Videos wiedergeben
- Alben, Fotos und Videos bearbeiten
- Fotos als Hintergrundbild einstellen
- Fotos als Kontaktfoto einstellen
- Fotos und Videos freigeben

Die Anwendung „Galerie“ enthält alle auf der microSD-Karte und im internen Speicher gespeicherten Alben, Fotos und Videos.

37.2.1

Anzeigen der Galerie



Vorgehensweise:

- 1 Tippen Sie im Menü auf  **Galerie**.
- 2 Führen Sie eine der folgenden Aktionen aus:
 - Tippen Sie auf ein Album Ihrer Wahl.
 - Tippen Sie auf ein Foto.
 - Um das nächste oder vorherige Foto im Album anzuzeigen, wischen Sie nach links bzw. rechts.
 - Zur Anzeige von Steuerelementen tippen Sie auf ein Foto.
 - Zum Vergrößern oder Verkleinern tippen Sie zweimal auf das Foto, oder drücken Sie zwei Finger auf das Display, und führen diese dann zusammen oder auseinander.
 - Um Bereiche anzuzeigen, die nicht im Sichtbereich liegen, ziehen Sie das Foto in die entsprechende Richtung.

37.2.2

Freigeben von Elementen aus der Fotogalerie



Vorgehensweise:

- 1 Tippen Sie im Menü auf  **Galerie**.
- 2 Um die Elemente zu teilen, tippen Sie auf das *<entsprechende Element>*  **Freigeben**  *<gewünschte Anwendung>*.

37.2.3

Löschen von Elementen aus der Galerie



Vorgehensweise:

- 1 Tippen Sie im Menü auf  **Galerie**.
- 2 Um Elemente zu löschen, tippen Sie auf das *<entsprechende Element>* →  **Löschen** → **OK**.

37.2.4

Zuschneiden von Fotos

Vorgehensweise:

- 1 Tippen Sie im Menü auf  **Galerie**.
- 2 Zum Zuschneiden von Fotos tippen Sie auf das *<gewünschte Foto>* →  **Bearbeiten** →  **Zuschneiden**.
Das Zuschnitttraster wird angezeigt.
- 3 Führen Sie eine der folgenden Aktionen aus:





Option	Aktionen
Manuelles Zuschneiden von Fotos	a Um den zuzuschneidenden Teil des Fotos auszuwählen, passen Sie die Endpunkte an.
Auswählen des automatischen Zuschnitts	a Tippen Sie auf 1:1 . b Wenn Sie das Originalfoto anzeigen möchten, tippen Sie auf Original .

- 4 Zur Bestätigung tippen Sie auf  **Ja**.
- 5 Zum Speichern tippen Sie auf **SPEICHERN**.

37.2.5

Drehen von Fotos



Vorgehensweise:

- 1 Tippen Sie im Menü auf  **Galerie**.
- 2 Zum Drehen der Fotos tippen Sie auf das *<gewünschte Foto>* →  **Bearbeiten** →  **Zuschneiden** →  **Drehen**.
Das Foto wird im Uhrzeigersinn um 90° gedreht. Mit jeder Berührung wird das Foto um weitere 90° gedreht.
- 3 Tippen Sie zum Bestätigen auf **SPEICHERN**.

37.2.6

Ansehen von Videos

Vorgehensweise:

- 1 Tippen Sie im Menü auf  **Galerie**.
- 2 Um Videos anzusehen, tippen Sie auf **Videos** → *<gewünschtes Video>* →  **Wiedergabe** → *<gewünschte Anwendung>*.
- 3 Um die Videowiedergabe zu sehen oder dort fortzufahren, wo Sie beim letzten Mal aufgehört haben, ziehen Sie am Videofortschrittsbalken.
- 4 Um zum vorherigen Bildschirm zurückzukehren, tippen Sie auf  **Zurück**.

37.3



Hinzufügen von Kontakten in Android



HINWEIS:

Ihr Funkgerät unterstützt keine Gespräche über Mobilfunk. Sie können Ihren Kontakt nur für Datenfunktionen wie Messaging, E-Mail oder andere Anwendungen nutzen.

Vorgehensweise:

- 1 Tippen Sie auf  **Kontakte** →  **Hinzufügen**.
- 2 Tragen Sie die entsprechenden Informationen ein, und tippen Sie auf **Speichern**.

37.4

Scannen von Barcodes oder QR-Codes

Sie können Barcode- und QR-Code-Scans in der entsprechenden Anwendung durchführen, die den dekodierten Barcode (Barcode-Datenbankanwendung) über die Anwendung Scandit™ Keyboard Wedge speichert.

Voraussetzungen:

Führen Sie bei der erstmaligen Aktivierung die folgenden Schritte aus:

- 1 Beantragen Sie den Aktivierungs-QR-Code beim Händler oder bei Scandit.
- 2 Informieren Sie den Händler, dass Sie **Keyboard Wedge – Barcode-Scan** einer der programmierbaren Tasten zugewiesen haben.
- 3 Laden Sie Scandit Keyboard Wedge von Google Play herunter.
- 4 Aktivieren Sie die App mit dem Aktivierungs-QR-Code.
- 5 Wählen Sie Scandit Keyboard Wedge als Ihre Tastatur.

Vorgehensweise:

- 1 Starten Sie Ihre Barcode-Datenbankanwendung.
- 2 Um Ihre aktuelle Tastatur zu ändern, tippen Sie auf  **Tastatur** → **Scandit Keyboard Wedge**.
- 3 Drücken Sie die programmierte Taste **Keyboard Wedge – Barcode-Scan**.

- Halten Sie Ihre Kamera auf den Barcode oder QR-Code.



HINWEIS:

Stellen Sie sicher, dass der Barcode oder QR-Code in dem rechteckigen Feld erfasst wird.

Der Barcode oder QR-Code wird erfasst und dekodiert. Das dekodierte Ergebnis wird im Textfeld angezeigt.

37.5

Einschalten der Taschenlampe



Vorgehensweise:



Wischen Sie den Fensterbereich Benachrichtigung nach unten, und tippen Sie auf  **Taschenlampe**.



37.6

Handhabung von Dateien

Vorgehensweise:

- Tippen Sie im Menü auf  **Dateien**.
- Um die Dateitypen auszuwählen, tippen Sie auf  **Menü**.
- Wählen Sie eine der folgenden Optionen aus:
 - Aktuell
 - Bilder
 - Videos
 - Audio
 - Downloads
- Führen Sie eine der folgenden Aktionen aus:

Option	Aktionen
Anzeigen der Datei	Tippen Sie auf das <i><gewünschte Element></i> .
Freigeben der Datei	<ol style="list-style-type: none"> Tippen Sie auf das <i><gewünschte Element></i> und halten Sie es gedrückt. Um das heruntergeladene Element freizugeben, tippen Sie auf  Freigeben → Freigeben über → <i><entsprechende Anwendung></i>.
Suchen nach einer Datei	<ol style="list-style-type: none"> Tippen Sie auf  Suchen. Geben Sie Ihre erforderliche Eingabe ein.
Löschen einer Datei	<ol style="list-style-type: none"> Tippen Sie auf das <i><gewünschte Element></i> und halten Sie es gedrückt.

Option	Aktionen
	b Zum Löschen tippen Sie auf  Löschen →OK
Suche mit Google Lens	a Tippen Sie auf das <gewünschte Element>→  Google Lens .
Für weitere Optionen	Tippen Sie auf  Mehr .

Kapitel 38

Liste des zugelassenen Zubehörs

Motorola Solutions stellt zugelassenes Zubehör bereit, um die Produktivität des Funkgeräts zu steigern.

Weitere Informationen zu passendem Zubehör für Ihr Funkgerät finden Sie im Handbuch unter der Artikelnummer: **MN006920A01** unter <https://learning.motorolasolutions.com/lon>.

Rechtliche Hinweise und Hinweise zur Einhaltung von Rechtsvorschriften

Konformitätserklärung des Lieferanten

Konformitätserklärung des Lieferanten

Gemäß FCC CFR 47 Teil 2 Abschnitt 2.1077(a)



Verantwortliche Partei

Name: Motorola Solutions, Inc.

Adresse: 2000 Progress Pkwy, Schaumburg, IL. 60196

Telefonnummer: 1-800-927-2744

Erklärt hiermit, dass das Produkt:

Modellname: **MSLB-MKZ900**

den folgenden Bestimmungen entspricht:

FCC Teil 15, Unterteil B, Abschnitt 15.107(a), 15.107(d) und Abschnitt 15.109(a)

Digitales Gerät der Klasse B

Als PC-Peripheriegerät erfüllt dieses Gerät die Anforderungen von Teil 15 der FCC-Richtlinien. Der Betrieb des Geräts unterliegt den beiden folgenden Bedingungen:

- 1 Das Gerät darf keine schädlichen Interferenzen verursachen.

- 2 Das Gerät muss alle empfangenen Interferenzen annehmen, einschließlich Interferenzen, die zu einem unerwünschten Betrieb führen können.

**HINWEIS:**

Dieses Gerät wurde geprüft und erfüllt die Grenzwerte für ein digitales Gerät der Klasse B laut Teil 15 der FCC-Richtlinien. Diese Grenzwerte wurden festgelegt, um einen angemessenen Schutz vor Störungen zu gewährleisten, wenn das Gerät in einer Wohngegend eingesetzt wird. Dieses Gerät erzeugt und verwendet Hochfrequenzstrahlung und kann diese ausstrahlen. Dies kann sich, sofern das Gerät nicht gemäß der Bedienungsanleitung angeschlossen und eingesetzt wird, störend auf andere Funkfrequenzen auswirken. Eine Garantie, dass bei einer bestimmten Anlage keine Störungen auftreten, kann nicht gegeben werden.

Falls dieses Gerät den Funk- oder Fernsehempfang negativ beeinflusst (dies lässt sich durch Aus- und Einschalten des Geräts überprüfen), sollten folgende Abhilfemaßnahmen ergriffen werden:

- Neuausrichtung oder Umstellung der Empfangsantenne.
- Vergrößerung des Abstands zwischen Gerät und Empfänger.
- Anschluss des Geräts an eine andere Steckdose als an die, an die der Empfänger angeschlossen ist.
- Beratung durch den Händler oder einen Funk- oder Fernsehtechniker.

Informationen zur Verwendung der Ländercode-Auswahl (WLAN-Geräte)

**HINWEIS:**

Die Ländercode-Auswahl gilt nur für nicht US-amerikanische Modelle und ist nicht für alle US-amerikanischen Modelle verfügbar. Gemäß den FCC-Richtlinien dürfen alle in den USA vertriebenen WLAN-Produkte nur auf US-amerikanische Betriebskanäle festgelegt werden.

Industry Canada – WLAN-Erklärung

**VORSICHT:**

- 1 Bei Nutzung auf dem Frequenzband 5150–5250 MHz darf das Gerät nur im Innenbereich verwendet werden, um mögliche Störungen von Mobilfunksatelliten auf gleicher Frequenz zu reduzieren.
- 2 Die Maximalverstärkung der Antenne, die für Geräte auf den Frequenzbändern 5250–5350 MHz und 5470–5725 MHz zulässig ist, darf die Grenzwerte für die äquivalente isotrope Sendeleistung (Equivalent Isotropically Radiated Power, EIRP) nicht überschreiten.
- 3 Die Maximalverstärkung der Antenne, die für Geräte auf dem Frequenzband 5752–5850 MHz zulässig ist, darf die Grenzwerte für die äquivalente isotrope Sendeleistung (Equivalent Isotropically Radiated Power, EIRP) für den Punkt-zu-Punkt- bzw. Nicht-Punkt-zu-Punkt-Betrieb nicht überschreiten.
- 4 Der/die Worst-Case-Neigungswinkel, der/die für die Einhaltung der Erhebungsmaskenanforderung notwendig ist/sind, die in Abschnitt 6.2.2(3) aufgeführt ist, muss/müssen deutlich erkennbar sein.
- 5 Benutzer sollten außerdem beachten, dass Hochleistungsradare als Hauptnutzer (priorisiert) mit den Frequenzbändern 5250–5350 MHz und 5650–5850 MHz zugewiesen sind. Diese Radaranlagen können Störungen und/oder Schäden an LE-LAN-Geräten verursachen.

Hinweis für Benutzer (FCC)

Dieses Gerät erfüllt die Anforderungen von Abschnitt 15 der FCC-Richtlinien laut den folgenden Bedingungen:

- Das Gerät darf keine schädlichen Interferenzen verursachen.
- Das Gerät muss alle empfangenen Interferenzen annehmen, einschließlich Interferenzen, die zu einem unerwünschten Betrieb führen können.
- Jegliche Änderungen am Gerät, die nicht ausdrücklich von Motorola Solutions genehmigt wurden, können dazu führen, dass dem Benutzer die Erlaubnis für den Gebrauch entzogen wird.

Hinweis für Benutzer (Industry Canada)

Der Betrieb Ihres Funkgeräts von Motorola Solutions unterliegt dem Funkkommunikationsgesetz und muss den Regeln und Vorschriften der Abteilung der Bundesregierung von Industry Canada entsprechen. Industry Canada verlangt, dass alle Betreiber, die nicht öffentliche mobile Landfunkfrequenzen verwenden, eine Funklizenz erwerben, bevor sie ihre Geräte betreiben.

Haftungsausschluss

Beachten Sie, dass bestimmte Funktionen, Fähigkeiten und Möglichkeiten, die in diesem Dokument beschrieben werden, für ein bestimmtes System möglicherweise nicht gelten oder nicht lizenziert sind oder von den Eigenschaften bestimmter Endgeräte (Funkgeräte) oder von der Konfiguration bestimmter Parameter abhängen können. Wenden Sie sich für weitere Informationen an Ihren Ansprechpartner von Motorola Solutions.

Copyright-Hinweis zur Computersoftware

Die in diesem Handbuch beschriebenen Motorola Solutions Produkte können durch Copyright geschützte Computerprogramme von Motorola Solutions enthalten, die in Halbleiterspeichern oder anderen Medien gespeichert sind. Nach den Gesetzen der USA und anderer Staaten sind bestimmte exklusive Rechte an der urheberrechtlich geschützten Software, insbesondere die Rechte auf Kopieren und Vervielfältigen in jeglicher Form, der Firma Motorola Solutions vorbehalten. Demnach dürfen keine in den Produkten von Motorola Solutions enthaltenen, durch Copyright geschützten Computerprogramme, die in dieser Bedienungsanleitung beschrieben werden, in irgendeiner Form kopiert, reproduziert, geändert, zurückentwickelt oder verteilt werden, ohne dass hierfür eine ausdrückliche schriftliche Genehmigung von Motorola Solutions vorliegt. Darüber hinaus werden mit dem Kauf von Produkten von Motorola Solutions weder ausdrücklich noch stillschweigend, durch Rechtsverwirkung oder auf andere Weise Lizenzen unter dem Copyright, dem Patent oder den Patentanmeldungen von Motorola Solutions ausgegeben, abgesehen von der Nutzung von gewöhnlichen, nicht exklusiv erteilten Lizenzen, die sich aus der Anwendung der Gesetze beim Verkauf eines Produkts ergeben.

Copyright

Die in diesem Dokument beschriebenen Motorola Solutions Produkte können durch Copyright geschützte Computerprogramme von Motorola Solutions enthalten. Nach den Gesetzen der USA und anderer Staaten sind bestimmte exklusive Rechte an der urheberrechtlich geschützten Software von Motorola Solutions vorbehalten. Demzufolge dürfen urheberrechtlich geschützte Computerprogramme von Motorola Solutions, die zusammen mit den in diesem Dokument beschriebenen Motorola Solutions Produkten ausgeliefert werden, ohne die vorherige schriftliche Genehmigung von Motorola Solutions weder kopiert noch in jeglicher Form reproduziert werden.

© 2020 Motorola Solutions, Inc. Alle Rechte vorbehalten.

Die Vervielfältigung, Übertragung, Speicherung in einem Abrufsystem oder Übersetzung in eine Sprache oder Computersprache ist für keinen Teil dieses Dokuments in keinerlei Form und durch keinerlei Methode ohne vorherige schriftliche Genehmigung von Motorola Solutions Inc. gestattet.

Darüber hinaus werden mit dem Kauf von Produkten von Motorola Solutions weder ausdrücklich noch stillschweigend, durch Rechtsverwirkung oder auf andere Weise Lizenzen unter dem Copyright, dem Patent oder den Patentanmeldungen von Motorola Solutions ausgegeben, außer der Nutzung von gewöhnlichen, nicht exklusiv erteilten, gebührenfreien Lizenzen, die sich aus der Anwendung der Gesetze beim Verkauf eines Produkts ergeben.

Haftungsausschluss

Beachten Sie, dass bestimmte Funktionen, Fähigkeiten und Möglichkeiten, die in diesem Dokument beschrieben werden, für ein bestimmtes System möglicherweise nicht gelten oder nicht lizenziert sind oder von den Eigenschaften bestimmter mobiler Endgeräte (Funkgeräte) oder von der Konfiguration bestimmter Parameter abhängen können. Wenden Sie sich für weitere Informationen an Ihren Ansprechpartner von Motorola Solutions.

Marken

MOTOROLA, MOTO, MOTOROLA SOLUTIONS und das stilisierte M-Logo sind Marken oder eingetragene Marken von Motorola Trademark Holdings, LLC und werden unter Lizenz verwendet. Google, Android, Google Play, Youtube und andere Marken sind Marken von Google LLC. Alle anderen Marken sind Eigentum ihrer jeweiligen Inhaber.

Open Source-Inhalt

Dieses Produkt enthält Open-Source-Software, die unter Lizenz verwendet wird. Vollständige rechtliche Hinweise und Attributionsinformationen zu Open Source finden Sie in den Produktinstallationsmedien.

Richtlinie über Elektro- und Elektronik-Altgeräte der Europäischen Union (EU)



■ Gemäß der EU-Richtlinie über Elektro- und Elektronik-Altgeräte besteht für Elektro- und Elektronikgeräte, die in den Mitgliedstaaten der Europäischen Union in Verkehr gebracht werden, Kennzeichnungspflicht. Die Kennzeichnung erfolgt durch ein Etikett mit einer durchgestrichenen Mülltonne, das am Produkt selbst oder in manchen Fällen an der Verpackung angebracht wird.

Im Sinne der Richtlinie über Elektro- und Elektronik-Altgeräte bedeutet dieses Etikett mit einer durchgestrichenen Mülltonne, dass Kunden und Endverbraucher in EU-Ländern elektronische und elektrische Geräte und Zubehör nicht im Hausmüll entsorgen sollten.

Endverbraucher in den Mitgliedstaaten der Europäischen Union sind angehalten, sich bei ihrem lokalen Händler oder beim Kundendienst des Herstellers Informationen zum Abfallsammelsystem ihres Landes einzuholen.

Wichtige Sicherheitshinweise

Handbuch zur HF-Energiestrahlung und Produktsicherheit für Handfunkgeräte



VORSICHT:

Dieses Funkgerät ist nur für eine berufliche Nutzung vorgesehen. Lesen Sie vor Verwendung des Funkgeräts das Handbuch zur HF-Energiestrahlung und Produktsicherheit für Handfunkgeräte, das wichtige Bedienungsanweisungen für den sicheren Umgang und Sicherheitsinformationen zum Thema Hochfrequenzstrahlung zur Einhaltung der geltenden Normen und Richtlinien enthält.

Änderungen am Gerät, die nicht ausdrücklich von Motorola Solutions autorisiert wurden, können zu einem Erlöschen der Betriebserlaubnis des Geräts führen.

Gemäß den Bestimmungen von Industry Canada darf dieser Funksender nur mit einer Antenne eines von Industry Canada zugelassen Typs und einer von Industry Canada zugelassenen max. (oder geringeren) Verstärkung betrieben werden. Um mögliche Funkstörungen bei anderen Benutzern zu vermeiden, sollten der Antennentyp und die Verstärkung so gewählt werden, dass die äquivalente isotrope Sendeleistung (Equivalent Isotropically Radiated Power, EIRP) den erforderlichen Wert für eine erfolgreiche Übertragung nicht überschreitet.

Dieser Funksender wurde von Industry Canada für den Betrieb mit von Motorola Solutions genehmigten Antennen zugelassen, und zwar mit der maximal zulässigen Verstärkung und der erforderlichen Antennen-Impedanz für den jeweils angegebenen Antennentyp. Antennentypen, die nicht in dieser Liste enthalten sind, mit einer höheren als der maximalen für diesen Typ zugelassenen Verstärkung, sind für die Verwendung mit diesem Gerät streng verboten.

Garantie für Akkus und Ladegeräte

Produktgarantie

Die Produktgarantie stellt eine Garantie gegen verarbeitungsbedingte Defekte bei normaler Nutzung und normalem Betrieb dar.

Alle MOTOTRBO-Akkus	Bitte beachten Sie die Garantieerklärung Ihrer Region.
IMPRES-Ladegeräte (Einzelladegeräte und Mehrfachladegeräte mit Display)	12 Monate

Die Akkukapazitätsgarantie

Die Akkukapazitätsgarantie gewährleistet 80 % der Nennkapazität für die Laufzeit der Garantie. Bitte beachten Sie die Garantieerklärung für Ihre Region.

Beschränkte Garantie

KOMMUNIKATIONSPRODUKTE VON MOTOROLA SOLUTIONS

I. UMFANG UND DAUER DES GARANTIEANSPRUCHS

Motorola Solutions, Inc. („Motorola Solutions“) garantiert hiermit, dass die von Motorola Solutions hergestellten nachfolgend aufgelisteten Kommunikationsprodukte („Produkte“) ab dem Kaufdatum für die nachstehend aufgeführte Dauer unter normalem Gebrauch und Betrieb frei von Materialfehlern und Verarbeitungsmängeln sind.

Handfunkgeräte	Zwei (2) Jahre
Produktzubehör	Ein (1) Jahr

Motorola Solutions führt nach eigenem Ermessen innerhalb der Garantiezeit kostenlos die Reparatur des Produkts (mit neuen oder erneuerten Teilen) durch oder ersetzt es (durch ein neues oder erneuertes Produkt) oder erstattet den Kaufpreis des Produkts, sofern das Produkt gemäß den Bedingungen dieser Garantie an Motorola Solutions retourniert wird. Ersatzteile oder -platinen stehen dann für den Rest der ursprünglichen Garantiezeit unter Garantie. Alle ersetzten Teile des Produkts gehen in das Eigentum von Motorola Solutions über.

Diese ausdrückliche beschränkte Garantie von Motorola Solutions gilt nur für den ursprünglichen Endabnehmer/Käufer und ist nicht übertragbar. Dies ist die vollständige Garantie für das von Motorola Solutions hergestellte Produkt. Motorola Solutions übernimmt keine Verpflichtungen oder Haftung für Ergänzungen oder Änderungen an dieser Garantie, es sei denn, dies wird in schriftlicher Form von einem Handlungsbevollmächtigten von Motorola Solutions zugesichert und unterschrieben.

Sofern dies nicht in einem separaten Vertrag zwischen Motorola Solutions und dem ursprünglichen Endabnehmer/Käufer festgelegt wurde, gewährt Motorola Solutions keine Garantie auf die Installation, Instandhaltung oder Wartung des Produkts.

Motorola Solutions übernimmt keinerlei Haftung für nicht von Motorola Solutions bereitgestellte Zusatzausrüstung, die an dem Produkt angebracht oder in Verbindung mit dem Produkt verwendet wird, oder für den Betrieb des Produkts mit Zusatzausrüstung. Sämtliche Zusatzausrüstung dieser Art ist ausdrücklich von dieser Garantie ausgeschlossen. Da jedes System, in dem das Produkt zur Anwendung kommen kann, individuell ist, übernimmt Motorola Solutions im Rahmen dieser Garantie keine Haftung für die Reichweite, die Abdeckung oder den Betrieb des Systems als Ganzes.

II. ALLGEMEINE GARANTIEBEDINGUNGEN

Diese Garantie stellt den maximalen Umfang der Verantwortlichkeiten von Motorola Solutions in Bezug auf das Produkt dar. Die ausschließlichen Möglichkeiten des Verbrauchers zur Mängelbeseitigung sind eine Reparatur, ein Ersatz oder eine Erstattung des Kaufpreises nach Ermessen von Motorola Solutions. DIESE GARANTIE WIRD ANSTELLE ALLER ANDEREN AUSDRÜCKLICHEN GARANTIEN GEWÄHRT. ALLE STILLSCHWEIGENDEN GARANTIEN, EINSCHLIESSLICH UND OHNE EINSCHRÄNKUNG DER STILLSCHWEIGENDEN GARANTIE DER MARKTGÄNGIGKEIT ODER EIGNUNG FÜR EINEN BESTIMMTEN ZWECK, SIND AUF DIE DAUER DIESER BESCHRÄNKTEN GARANTIE BEGRENZT. IN KEINEM FALL HAFTET MOTOROLA SOLUTIONS FÜR SCHÄDEN, DIE ÜBER DEN KAUFPREIS DES JEWEILIGEN PRODUKTS HINAUSGEHEN, ODER FÜR NUTZUNGSSCHÄDEN, ZEITVERLUST, UNANNEHMLICHKEITEN, ENTGANGENE GESCHÄFTSMÖGLICHKEITEN, ENTGANGENE GEWINNE ODER EINNAHMEN ODER ANDERE BEILÄUFIGE, SONDER- ODER FOLGESCHÄDEN, DIE IM ZUSAMMENHANG MIT DER NUTZUNG

ODER NICHTVERWENDBARKEIT DES PRODUKTS ENTSTEHEN, UND ZWAR IM GRÖSSTMÖGLICHEN DURCH DAS ANWENDBARE RECHT GESTATTETEN UMFANG.

III. BUNDESSTAATLICHE GESETZE (NUR FÜR USA):

EINIGE BUNDESSTAATEN VERBIETEN DIE EINSCHRÄNKUNG ODER DEN AUSSCHLUSS VON BEGLEIT- ODER FOLGESCHÄDEN ODER DIE BESCHRÄNKUNG DER GELTUNGSDAUER EINER STILLSCHWEIGENDEN GARANTIE, SODASS DIE OBIGEN EINSCHRÄNKUNGEN ODER AUSSCHLÜSSE EVENTUELL NICHT ANWENDBAR SIND.

Diese Garantie gesteht Ihnen spezifische Rechte zu. Sie haben unter Umständen auch andere Rechte, die je nach Bundesstaat variieren können.

IV. INANSPRUCHNAHME VON GARANTIELEISTUNGEN

Zur Inanspruchnahme von Garantieleistungen muss der Kaufnachweis (aus dem das Kaufdatum und die Seriennummer des Artikels hervorgehen) vorgelegt werden, und das Produkt muss unter Vorauszahlung der Versicherungs- und Frachtkosten an eine autorisierte Garantieservicestelle gesendet werden. Motorola Solutions erbringt die Garantieleistungen durch eine autorisierte Garantieservicestelle. Wenden Sie sich zunächst an das Unternehmen, bei dem Sie das Produkt erworben haben (z. B. Händler oder Kommunikationsdienstleister). Dieses Unternehmen hilft Ihnen dann, die Garantieleistungen in Anspruch zu nehmen. Sie können Motorola Solutions unter 1-800-927-2744 telefonisch kontaktieren.

V. HAFTUNGSAUSSCHLUSS

- 1 Defekte oder Schäden, die aus einer Verwendung des Produkts resultieren, die nicht der normalen und üblichen Art entspricht.
- 2 Defekte oder Schäden, die aus unsachgemäßer Handhabung, Unfällen, Wasserschäden oder Fahrlässigkeit resultieren.
- 3 Defekte oder Schäden, die aus unzulässigem Test oder Betrieb, unzulässiger Wartung oder Installation sowie unzulässigen Änderungen oder Anpassungen resultieren.
- 4 Verlust oder Schäden an Antennen, soweit nicht direkt durch Material- und Verarbeitungsfehler verursacht.
- 5 Produkte, an denen unbefugte Produktänderungen, -zerlegungen oder -reparaturen (u. a. Ergänzungen des Produkts durch nicht von Motorola Solutions gelieferte Geräte) vorgenommen werden, die sich negativ auf die Leistung des Produkts auswirken oder die normale Inspektion und Testläufe des Produkts im Rahmen der Garantie zur Beurteilung eines Garantieanspruchs beeinträchtigen.
- 6 Produkte, bei denen die Seriennummer entfernt oder unkenntlich gemacht wurde.
- 7 Akkus, wenn:
 - Dichtungen des Akkuzellengehäuses aufgebrochen wurden oder Zeichen unbefugter Änderungen aufweisen.
 - Der Schaden oder Defekt durch Aufladen oder Verwenden des Akkus in Geräten oder unter Betriebsverhältnissen erfolgt ist, für die das Produkt nicht spezifiziert ist.
- 8 Frachtkosten zur Reparaturwerkstatt.
- 9 Ein Produkt, das aufgrund einer gesetzwidrigen oder nicht autorisierten Änderung der Software/ Firmware im Produkt nicht gemäß den von Motorola Solutions veröffentlichten Spezifikationen oder der angegebenen FCC-Zertifizierung funktioniert, die für das Produkt zum Zeitpunkt der ursprünglichen Auslieferung durch Motorola Solutions gelten.

- 10 Kratzer oder kosmetische Schäden an Produktoberflächen, die den Betrieb des Produkts nicht beeinträchtigen.
- 11 Normaler und üblicher Verschleiß.

VI. PATENT- UND SOFTWAREBESTIMMUNGEN

Motorola Solutions übernimmt auf eigene Kosten die Verteidigung des Endbenutzers/Käufers gegen sämtliche vorgebrachte Klagen auf Basis eines Anspruchs, das Produkt oder eines seiner Bestandteile verstieße(n) gegen ein US-amerikanisches Patent, und Motorola Solutions kommt für gegen den Endbenutzer/Käufer durch ein Gerichtsurteil verhängte Kosten und Schadensersatzansprüche auf, die aus einer derartigen Klage resultieren. Eine derartige Verteidigung und Zahlungen unterliegen jedoch folgenden Bedingungen:

- 1 Motorola Solutions wird von einem solchen Käufer unverzüglich schriftlich über jede Ankündigung eines solchen Anspruchs benachrichtigt,
- 2 Motorola Solutions hat die alleinige Kontrolle über die Verteidigung gegen solche Klagen und alle Verhandlungen zu deren Schlichtung oder Vergleich, und
- 3 sollte ein derartiger Käufer Motorola Solutions nach deren Ermessen und auf deren Kosten erlauben, für einen derartigen Käufer das Recht zu erwerben, das Produkt oder Teile desselben weiterhin zu verwenden, zu ersetzen oder zu modifizieren, sodass es gegen keine Patente verstößt, oder einem derartigen Käufer eine Gutschrift für das Produkt oder die Bestandteile bzw. deren Abschreibungsrestwert ausstellt und seine Rückgabe annimmt, wenn das Produkt oder Teile davon Gegenstand (oder im Ermessen von Motorola Solutions wahrscheinlich Gegenstand) eines Anspruchs einer derartigen Verletzung eines US-amerikanischen Patents werden sollte(n). Der Abschreibungsrestwert ist ein von Motorola Solutions ermittelter, gleichwertiger Betrag pro Jahr über die Lebensdauer des Produkts oder dessen Teile.

Motorola Solutions übernimmt keine Haftung hinsichtlich Ansprüchen für Patentverletzungen, die auf einer Kombination von hierunter geliefertem Produkt und Bestandteilen mit nicht von Motorola Solutions bereitgestellter/n Software, Vorrichtungen oder Geräten basieren. Des Weiteren lehnt Motorola Solutions jegliche Verantwortung für nicht von Motorola Solutions bereitgestellte Zusatzausrüstung oder Software ab, die in Verbindung mit dem Produkt benutzt wird. Das Vorangehende stellt die gesamte Haftung von Motorola Solutions hinsichtlich der Verletzung von Patenten durch das Produkt und dessen Bestandteile dar.

Für urheberrechtlich geschützte Motorola Solutions Software liegen in den Vereinigten Staaten und anderen Ländern per Gesetz bestimmte Exklusivrechte für Motorola Solutions vor, z. B. das Exklusivrecht für die Vervielfältigung oder den Vertrieb von Kopien solcher Motorola Solutions Software. Motorola Solutions Software darf ausschließlich mit jenem Produkt verwendet werden, in das diese Software ursprünglich integriert war, und die Software in einem derartigen Produkt darf nicht ersetzt, kopiert, verteilt und in irgendeiner Weise modifiziert oder zum Herstellen abgeleiteter Produkte verwendet werden. Kein anderer Gebrauch derartiger Motorola Solutions Software, darunter Änderungen, Modifikationen, Reproduktion, Distribution oder Reverse Engineering, und keine Ausübung von Rechten an derartiger Motorola Solutions Software ist zulässig. Unter Patentschutz und Urheberrecht von Motorola Solutions wird keine Lizenz stillschweigend, durch Verwirkung eines Rechts oder auf sonstige Weise erteilt.

VII. ANWENDBARES RECHT

Diese Garantieerklärung unterliegt den Gesetzen des US-Staates Illinois.

VIII. Nur für Australien:

Diese Garantie wird gewährt von Motorola Solutions Australia Pty Limited (ABN 16 004 742 312) mit Sitz in Tally Ho Business Park, 10 Wesley Court, Burwood East, Victoria.

Unsere Waren sind mit Garantien versehen, die nicht im Rahmen des australischen Verbraucherrechts ausgeschlossen werden können. Bei schwerwiegenden Fehlern haben Sie Anspruch auf Ersatz oder Kaufpreiserstattung, bei anderen vernünftigerweise vorhersehbaren Verlusten oder Schäden haben Sie Anspruch auf eine Entschädigung. Außerdem haben Sie Anspruch darauf, die Waren reparieren oder austauschen zu lassen, wenn sie nicht von angemessener Qualität sind und es sich bei dem Fehler nicht um einen schwerwiegenden Fehler handelt.

Die vorstehende beschränkte Garantie von Motorola Solutions Australia gilt zusätzlich zu den Rechten und Abhilfemöglichkeiten, die Sie möglicherweise im Rahmen des australischen Verbraucherrechts haben. Bei Fragen rufen Sie bitte Motorola Solutions Australia unter der Nummer 1800 457 439 an. Oder besuchen Sie unsere Website: http://www.motorolasolutions.com/XA-EN/Pages/Contact_Us für Informationen zu den am häufigsten aktualisierten Garantiebedingungen.

Contenido

Capítulo 1 : Léame.....	9
1.1 Versión del software.....	10
Capítulo 2 : Cuidado de la radio.....	11
2.1 Especificaciones.....	11
Capítulo 3 : Descripción general de la radio.....	18
3.1 Botones programables.....	19
3.2 Control por voz.....	22
Capítulo 4 : Descripción general del sistema.....	25
4.1 Capacity Max.....	25
4.2 Modos analógico y digital convencionales.....	25
4.3 IP Site Connect.....	25
4.4 Capacity Plus.....	26
4.5 Modo directo o Modo directo de doble capacidad.....	27
Capítulo 5 : Introducción.....	28
5.1 Inserción o extracción de la tarjeta microSD.....	28
5.2 Inserción o extracción de la tarjeta SIM.....	28
5.3 Colocación o extracción de la batería.....	28
Colocación de la batería.....	28
Desconexión de la batería.....	29
5.4 Colocación o extracción de la tapa del conector para accesorios.....	29
Colocación de la tapa del conector para accesorios.....	29
Extracción de la tapa del conector para accesorios.....	29
5.5 Colocación o extracción de la antena.....	29
Colocación de la antena.....	29
Extracción de la antena.....	29
5.6 Carga de la batería.....	29
5.7 Encendido o apagado de la radio.....	31
Encendido de la radio.....	31
Apagado de la radio.....	31
5.8 Sujeción de la radio mientras transmite audio.....	31
5.9 Ajuste del volumen.....	31
5.10 Retirada de la cubierta protectora de la lente de la cámara.....	32
5.11 Uso de la funda de transporte.....	32
Inserción de la radio en la funda de transporte.....	32
Extracción de la radio de la funda de transporte.....	32

5.12 Descripción general del teclado en pantalla.....	32
5.13 Navegación en la pantalla táctil.....	34
Capítulo 6 : Descripción general de la pantalla de inicio.....	36
6.1 Widget del administrador de turnos.....	37
6.1.1 Función de inicio de sesión de usuario.....	38
6.1.1.1 Inicio de sesión en el servicio de registro automático.....	38
6.1.1.2 Cierre de sesión del servicio de registro automático.....	38
6.1.2 Gestión del estado operativo.....	39
6.1.3 Enviar estado.....	39
6.2 Indicadores de estado.....	39
6.2.1 Iconos de estado.....	40
6.2.2 Iconos de widgets de control de radio.....	41
6.2.3 Indicadores LED.....	42
6.2.4 Indicadores de luz de fondo.....	42
6.2.5 Indicadores de la barra luminosa.....	43
Capítulo 7 : Configuración general de la radio.....	45
7.1 Acceso a la configuración de la radio.....	45
7.2 Creación de acceso directo a configuración de la radio en la pantalla de inicio.....	45
7.3 Ajuste del brillo de la pantalla.....	45
7.4 Activación o desactivación del tema oscuro.....	45
7.5 Ajuste del reloj.....	46
7.6 Configuración del temporizador de la pantalla frontal.....	46
7.7 Bloqueo de la pantalla.....	46
7.7.1 Desbloqueo de la pantalla.....	46
7.8 Configuración de idiomas.....	47
7.9 Configuración de audio.....	47
7.9.1 Activación o desactivación de No molestar.....	47
Activación de No molestar.....	47
Desactivación de No molestar.....	47
7.9.1.1 Configuración de No molestar.....	48
7.9.2 Acceso a los ajustes de audio de la radio.....	49
7.9.2.1 Ajuste de la preferencia de audio.....	49
7.10 Modo avión.....	50
7.10.1 Acceso al modo avión.....	50
7.11 Desensibilización de USB.....	50
7.12 Batería.....	51
7.12.1 Visualización de la información IMPRES 2 de la batería.....	51
7.12.1.1 Información sobre las baterías.....	51
7.12.2 Ajuste del ahorro de batería.....	52

7.12.3 Activación y desactivación del porcentaje de la batería.....	52
Activación del porcentaje de la batería.....	52
Desactivación del porcentaje de la batería.....	52
Capítulo 8 : Acerca del dispositivo.....	53
8.1 Acceso a la guía de referencia rápida en línea.....	54
8.2 Acceso a ajustes avanzados de la radio.....	54
8.2.1 Acceso a la etiqueta normativa.....	54
Capítulo 9 : Conectividad.....	55
9.1 LTE.....	55
9.2 Funcionamiento de Wi-Fi.....	55
9.2.1 Activación o desactivación del Wi-Fi.....	56
Activación de la conexión Wi-Fi.....	56
Apagado de la conexión Wi-Fi.....	56
9.2.2 Acceso a la red.....	56
9.3 Bluetooth®.....	57
9.3.1 Activar o desactivar el modo Bluetooth.....	57
Activación del modo Bluetooth.....	57
Desactivación del modo Bluetooth.....	57
9.3.2 Conexión a dispositivos Bluetooth.....	58
9.3.3 Desconexión de dispositivos Bluetooth.....	58
9.3.4 Visualización de detalles del dispositivo.....	58
9.3.5 Edición de nombre de dispositivo.....	58
9.3.6 Eliminación del nombre del dispositivo.....	58
9.3.7 Perfiles de Bluetooth.....	59
Capítulo 10 : Funcionamiento básico de la radio.....	60
10.1 Responder a las notificaciones.....	60
10.2 Gestión de widgets de la pantalla de inicio.....	60
10.3 Selecciones de canales y zonas.....	61
10.3.1 Selección de zona.....	61
10.3.2 Selección de canal.....	62
10.3.2.1 Mensajes de error de canal.....	62
10.4 Habla-escucha.....	62
10.4.1 Cambio entre los modos Repetidor y Habla-escucha.....	62
10.5 Nivel de potencia.....	63
10.5.1 Configuración del nivel de potencia.....	63
10.6 Configuración del indicador LED.....	63
10.7 Configuración de los niveles del silenciador.....	63
10.8 Activar o desactivar los tonos de los controles y botones.....	63
Capítulo 11 : Tipos de llamadas de radio.....	65

11.1 Realización de llamadas.....	66
11.2 Responder a llamadas.....	66
Capítulo 12 : Funcionamiento de emergencia.....	68
12.1 Envío de alarmas de emergencia.....	70
12.2 Envío de alarmas de emergencia con llamada.....	70
12.3 Envío de alarmas de emergencia con transmisión de voz posterior.....	70
12.4 Recepción y respuesta a emergencias.....	71
12.5 Salida del modo de emergencia.....	71
Capítulo 13 : Hombre caído.....	72
13.1 Activación y desactivación de la función Man Down.....	72
Activación de la función Man Down.....	72
Desactivación de la función Man Down.....	72
13.2 Salida del Modo oculto.....	72
Capítulo 14 : Operario aislado.....	73
Capítulo 15 : Privacidad.....	74
15.1 Activación o desactivación de la privacidad.....	74
Capítulo 16 : Configuración de contactos de LMR.....	76
16.1 Iconos de contactos de LMR.....	76
16.2 Acceso a la configuración de contactos.....	76
16.2.1 Acciones rápidas.....	77
16.2.1.1 Configuración de acción rápida.....	78
16.2.1.2 Uso de acción rápida.....	78
Capítulo 17 : Programación transparente por interfaz aire.....	80
Capítulo 18 : Transmisión activada por voz.....	81
18.1 Configuración de transmisión activada por voz.....	81
Capítulo 19 : Mensajería de texto.....	82
19.1 Acceso a mensajes de texto.....	82
19.2 Configuración de tono de alerta de mensaje de texto.....	83
Capítulo 20 : Seguridad.....	84
20.1 Deshabilitación de la radio.....	84
20.2 Habilidad de la radio.....	84
Capítulo 21 : Configuración del indicador de llamada.....	86
21.1 Asignación de tipos de timbre.....	86
Capítulo 22 : Llamadas recientes.....	87
22.1 Acceso a llamadas recientes.....	88
Capítulo 23 : Cola de llamadas.....	89
23.1 Recepción de una cola de llamadas.....	89

Capítulo 24 : Llamada con prioridad.....	90
24.1 Cambio del nivel de prioridad de llamadas.....	90
Capítulo 25 : Exploración.....	91
25.1 Activación o desactivación del rastreo.....	92
25.2 Escaneo de contestaciones.....	92
25.3 Canales con ruido.....	92
25.3.1 Eliminación de canales con ruido.....	92
25.3.2 Restauración de canales con ruido.....	93
25.4 Monitor de prioridad.....	93
25.5 Lista de grupos de recepción.....	93
25.6 Listas de rastreo.....	94
25.6.1 Acceso a la lista de exploración.....	94
25.7 Lista de recepción flexible.....	95
25.7.1 Acceso a la lista de recepción flexible.....	95
25.8 Afiliación de varios grupos de conversación.....	95
25.8.1 Adición de una afiliación de grupo de conversación.....	96
25.8.2 Eliminación de una afiliación de grupo de conversación.....	96
Capítulo 26 : Ubicación.....	97
26.1 Activación o desactivación de la ubicación.....	97
Activación de la ubicación.....	97
Desactivación de la ubicación.....	97
26.2 Ubicación en interiores.....	97
26.2.1 Activación o desactivación de la ubicación en interiores.....	97
Activación de la ubicación en interiores.....	97
Desactivación de la ubicación en interiores.....	98
Capítulo 27 : Funcionamiento convencional del silenciador.....	99
Capítulo 28 : Uso de la función de anulación de PL.....	100
Capítulo 29 : Recordatorio de canal de inicio.....	101
29.1 Silenciar el recordatorio de canal base.....	101
29.2 Configuración de nuevo canal base.....	101
Capítulo 30 : Función de monitorización.....	102
30.1 Monitorización de canal.....	102
30.2 Monitor permanente	102
30.2.1 Activación de la monitorización permanente.....	102
30.2.2 Desactivación de la monitorización permanente.....	102
Capítulo 31 : Control del sistema de enlace.....	103
31.1 Visualización de valores de RSSI.....	103
Capítulo 32 : Asignación dinámica de número de grupo.....	104

32.1 Realización de llamadas DGNA.....	104
32.2 Realización de llamadas que no sean DGNA.....	105
32.3 Recepción y respuesta a llamadas DGNA.....	105
Capítulo 33 : Navegación automática.....	106
33.1 Activación o desactivación del bloqueo del sitio.....	106
Activación del bloqueo del sitio.....	106
Desactivación del bloqueo del sitio.....	106
33.2 Acceso de la búsqueda activa de sitios.....	107
33.3 Acceso a la información del sitio actual.....	107
33.4 Acceso a información sobre sitios cercanos.....	107
Capítulo 34 : Verificación de radio.....	108
34.1 Envío de verificación de radio.....	108
Capítulo 35 : Inicio de interrupción de transmisión.....	109
Capítulo 36 : Sistema de repetición de rango automático.....	110
Capítulo 37 : Aplicaciones.....	111
37.1 Cámara.....	112
37.1.1 Realización de fotos.....	112
37.1.2 Grabación de vídeos.....	112
37.2 Galería.....	113
37.2.1 Visualización de la galería.....	113
37.2.2 Compartición de elementos de Fotos.....	113
37.2.3 Eliminar elementos de Galería.....	114
37.2.4 Recorte de fotos.....	114
37.2.5 Rotación de fotos.....	114
37.2.6 Reproducción de vídeos.....	115
37.3 Adición de contactos en Android.....	115
37.4 Escaneo de código de barras o código QR.....	115
37.5 Activación de la linterna.....	116
37.6 Exploración de archivos.....	116
Capítulo 38 : Lista de accesorios autorizados.....	118
Declaraciones legales y de conformidad.....	119
Declaración de conformidad del proveedor.....	119
Declaración sobre WLAN de Industry Canada.....	120
Aviso a los usuarios (FCC).....	120
Aviso a los usuarios (Industry Canada).....	120
Descargo de responsabilidad.....	120
Derechos de autor del software informático.....	121
Copyright.....	121

Información importante sobre seguridad.....	122
Garantía de las baterías y de los cargadores.....	123
Garantía de fabricación.....	123
Garantía de capacidad.....	123
Garantía limitada.....	124
PRODUCTOS DE COMUNICACIÓN DE MOTOROLA SOLUTIONS.....	124
I. COBERTURAS Y DURACIÓN DE LA GARANTÍA:.....	124
II. DISPOSICIONES GENERALES.....	124
III. DERECHOS DE LEYES ESTATALES:.....	125
IV. OBTENCIÓN DEL SERVICIO DE GARANTÍA.....	125
V. ELEMENTOS NO CUBIERTOS POR LA GARANTÍA.....	125
VI. DISPOSICIONES DE PATENTES Y SOFTWARE.....	126
VII. LEGISLACIÓN APLICABLE.....	126
VIII. Solo para Australia.....	126

Capítulo 1

Léame

Esta guía del usuario describe el funcionamiento básico de los radios.

Notaciones utilizadas en este manual

A lo largo del texto de esta publicación, observará que se han utilizado los términos **Advertencia**, **Precaución**, y **Aviso**. Estas notas se utilizan para resaltar que existen peligros para la seguridad e indicar las medidas y cuidados que se deben seguir.



ADVERTENCIA:

indica un procedimiento operativo, práctica, condición u otro aspecto que puede causar lesiones o la muerte si no se siguen estrictamente las indicaciones.



PRECAUCIÓN:

indica un procedimiento operativo, práctica o condición que puede causar daños en el equipo si no se siguen estrictamente las indicaciones.



AVISO:

indica un procedimiento operativo, práctica, condición u otro aspecto que es esencial destacar.

Notaciones especiales

Las siguientes notaciones especiales se utilizan a lo largo del texto para resaltar información o elementos determinados:

Tabla 1 :Notaciones especiales

Ejemplo	Descripción
Tecla Menú o botón PTT	Las palabras en negrita indican el nombre de una tecla, botón o elemento de menú de función.
En la radio se muestra Bluetooth activado.	Las palabras mecanografiadas indican las cadenas de MMI o los mensajes que se muestran en la radio.
<ID deseado>	La fuente Courier, la negrita, la cursiva y los corchetes indican datos introducidos por el usuario.
Configuración → Tono → Todos los tonos	Las palabras en negrita con una flecha entre ellas indican la estructura de navegación de los elementos del menú.

Disponibilidad de funciones y servicio

Es posible que el distribuidor o el administrador hayan personalizado la radio para satisfacer sus necesidades específicas.



AVISO:

Es posible que su radio no incluya todas las funciones que se describen en el manual. Para obtener más información, póngase en contacto con su distribuidor o su administrador.

Puede consultar con su distribuidor o administrador del sistema lo siguiente:

- ¿Cuáles son las funciones de cada botón?
- ¿Qué accesorios opcionales pueden satisfacer sus necesidades?
- ¿Cuáles son las prácticas recomendadas de uso de los radios para una comunicación eficaz?
- ¿Qué procedimientos de mantenimiento incrementan la vida útil de la radio?

1.1

Versión del software

Todas las funciones que se describen en las secciones siguientes se incluyen en la versión de software **R01.00.00** o posteriores.

Para obtener más información, póngase en contacto con su distribuidor o su administrador.

Capítulo 2

Cuidado de la radio

En esta sección se describen las precauciones básicas para el manejo de la radio.



PRECAUCIÓN:

No desmonte la radio. Esto podría dañar las juntas de la radio y provocar filtraciones. El mantenimiento de la radio deberá realizarse únicamente en un servicio técnico equipado para probar y cambiar las juntas de la radio.

- Si la radio se ha sumergido en agua, agítela bien para eliminar el agua que pudiera haber quedado dentro de la rejilla del altavoz y del puerto del micrófono. Si quedara agua dentro podría afectar a la calidad del sonido.
- Si el área de contacto de la batería de la radio ha estado expuesta al agua, limpie y seque los contactos de la batería tanto en la radio, como en la batería, antes de volver a colocarla. El agua residual podría provocar un cortocircuito en la radio.
- Si la radio ha estado sumergida en una sustancia corrosiva (por ejemplo, agua salada), enjuague la radio y la batería con agua dulce y seque ambos componentes.
- Para limpiar las superficies exteriores de la radio, utilice una solución diluida de detergente suave de lavavajillas y agua dulce (por ejemplo, una cucharadita de detergente por cada 4 litros de agua).
- La radio se ha diseñado para resistir la inmersión a una profundidad máxima de 2 m (6,5 pies), durante un máximo de 120 minutos. Exceder el límite máximo podría provocar daños en la radio.

2.1

Especificaciones

Especificación general

Tabla 2 :Especificaciones de IP

Especificaciones de IP	Descripción
IP68	Permite que la radio funcione en condiciones adversas, como gotas de agua, nieve, suciedad, grasa u otros contaminantes de la superficie, y la inmersión bajo dos metros de agua durante dos horas.

Tabla 3 :Software

Parámetro	Valor
Sistema operativo	Android™ 10
Certificaciones de Google™	Google Mobile Services

Parámetro	Valor
	Se recomienda Android Enterprise

Tabla 4 :Hardware

Parámetro	Valor
Pantalla principal	Pantalla en color de 4,0", 480x800 píxeles Pantalla táctil capacitiva con Gorilla Glass Se puede utilizar con guantes de hasta 4 mm de grosor Resistente a falsos accionamientos de agua dulce o salada, nieve, suciedad o grasa
Pantalla superior	LCD monocromática de 1,05"
Memoria	RAM: 4 GB Almacenamiento interno: 32 GB Almacenamiento ampliable (externo): Tarjeta microSD™ de 128 GB
Ranura para tarjeta	Norteamérica (NA): eSIM 1 Nano SIM 1 Micro SD
Cámara	Posterior: 13 MP Enfoque automático Flash LED de alta potencia Zoom digital 8x
Plataforma de sensor	Sensor de efecto Hall Sensor de luz ambiente Acelerómetro Barómetro Giroscopio Brújula electrónica
Interfaz de usuario	Interfaz de usuario de alta velocidad: Objetivos táctiles grandes, jerarquía de menús poco profunda, información de la pantalla de inicio de un vistazo, aplicaciones Android integradas
Botones de misión crítica	Botón PTT (pulsar para hablar) específico Botón de emergencia específico Tres botones programables Mando de encendido/apagado/volumen Botón de activación de pantalla/reposo

Parámetro	Valor
	Selector de canales

Tabla 5 :Audio

Parámetro	Valor
Potencia de salida de audio a valor nominal	1 W, distorsión del 1 %
Potencia de salida de audio a valor máximo	3 W
Respuesta de audio (EIA)	+1, -3 dB
Zumbido y ruido	-40 dB (canal de 12,5 kHz) -45 dB (canal de 25 kHz)
Emisiones espurias realizadas (TIA603D)	-57 dBm
Funciones de audio	Ecualización adaptativa de altavoces Intensidad de supresión de ruido de micrófono dual adaptativa Control de ganancia adaptativo Mitigación adaptativa del ruido del viento Supresor de realimentación acústica adaptativo Audio inteligente IMPRES™ Audio Control de distorsión del micrófono Perfiles de audio seleccionables por el usuario Mejora de la vibración del habla
Interacción con la voz	Anuncios de voz personalizables Control por voz: 13 acciones con comandos intuitivos

Tabla 6 :Medios

Parámetro	Valor
Formatos compatibles	Admite los formatos H.263, H.264, MPEG-4 SP, VP8, JPEG (.jpg), GIF (.gif), PNG (.png), BMP (.bmp), WebP, (.webp)
Tipos de archivo compatibles	3GPP (.3gp), MPEG-4 (.mp4), WebM (.webm), (.mkv)

Parámetro	Valor
Calidad de grabación de vídeo	1080p (FHD) a 30 fps

Tabla 7 :Resistencia

Parámetro	Valor
Protección contra entrada	IP68 (2 metros, 2 horas)

Tabla 8 :Seguridad

Parámetro	Valor
Detección de raíz	Estándar
Autenticación multifactor	Opcional
Supervisión de integridad	Estándar
Bloqueo de malware	Estándar
Arranque seguro	Estándar
Red privada virtual móvil	Opcional

Tabla 9 :Gestión

Parámetro	Valor
Gestión de dispositivos	RadioCentral™



AVISO:

Protección Hazloc (ubicaciones peligrosas)

Cuando está equipada correctamente con una batería Motorola con aprobación UL, MOTOTRBO Ion cuenta con aprobación UL conforme a TIA-4950 para su uso en ubicaciones peligrosas, División 1, Clase I, II, III, Grupos C, D, E, F, G; División 2, Clase 1, Grupos A, B, C, D, T3C. Tamb = de -20 °C a +60 °C.

Especificaciones de conectividad

Tabla 10 :Conectividad LTE

Parámetro	Valor
Bandas compatibles	Norteamérica (NA): B2, B4, B5, B7, B12, B13, B14, B17, B30, B48 (Banda privada) Internacional: 1, 2, 3, 4, 5, 7, 8, 20, 28, 38, 39, 40, 41 UMTS1 para Internacional: 850 Mhz, 900 Mhz, 1700 Mhz, 1900 Mhz, 2100 Mhz
Clase de dispositivo	4
y de ventas	NA: Verizon, AT&T, Bell Mobility

Parámetro	Valor
	Internacional: TTA IoT para Corea

Tabla 11 :DMR (MOTOTRBO)

Parámetro	Valor
Sistemas de funcionamiento	Digital y analógico convencional
	Modo directo de doble capacidad
	IP Site Connect
	Capacity Plus para un solo sitio o varios sitios
	Capacity Max
Bandas de frecuencias	UHF (400–527 Mhz)
	Hasta 1000 canales
	Hasta 250 zonas

Tabla 12 :Receptor DMR

Parámetro	Valor
Sensibilidad analógica (12 dB SINAD)	0,16 uV
Sensibilidad digital (5 % BER)	0,14 uV
Intermodulación (TIA603D)	70 dB
Selectividad del canal adyacente, (TIA603A)-1T	60 dB (canal de 12,5 kHz)
	70 dB (canal de 25 kHz ¹)
Selectividad del canal adyacente, (TIA603D)-2T	45 dB (canal de 12,5 kHz)
	70 dB (canal de 25 kHz ¹)
Rechazo de espurias (TIA603D)	70 dB

Tabla 13 :Transmisor DMR

Parámetro	Valor
Potencia de salida de RF	Alta: 4 W
	Baja: 1 W
Modulación digital 4FSK	Datos de 12,5 kHz: 7K60F1D y 7K60FXD
	Voz de 12,5 kHz: 7K60F1E y 7K60FXE
	Combinación de datos y voz de 12,5 kHz: 7K60F1W
Protocolo digital	ETSI TS 102 361
Emisión conducida/radiada (ETSI)	-36 dBm < 1 GHz
	-30 dBm > 1 GHz

¹ No disponible en Estados Unidos (EE. UU.).

Parámetro	Valor
Potencia del canal adyacente	60 dB (canal de 12,5 kHz) 70 dB (canal de 25 kHz ¹)
Estabilidad de frecuencia	±0,5 ppm

Tabla 14 :Conectividad Wi-Fi

Parámetro	Valor
Estándares compatibles	802.11a/b/g/n/ac
Rango de frecuencias	2,4 GHz, 5 GHz
Seguridad	Admite WPA, WEP, WPA-2, WPA-3
Capacidad	Hasta 20 SSID

Tabla 15 :Conectividad por Bluetooth

Parámetro	Valor
Versión	5.0 + LE + BR/EDR
Rango	Clase 1.5, ≤ 10 m (33 pies)
Conexiones simultáneas	1 accesorio de audio y 1 dispositivo de datos

Tabla 16 :Conectividad GNSS y de seguimiento de ubicación

Parámetro	Valor
Inicio en frío, tiempo para el primer ajuste	< 50 s
Inicio en caliente, tiempo para el primer ajuste	< 5 s
Precisión horizontal	< 5 m (< 16,5 pies)
GNSS	GNSS incorporado (GPS/GLONASS/BEIDOU/GALILEO/AGPS) Colocación en interiores

Especificaciones de la batería

Tabla 17 :Energía

Parámetro	Valor
Tecnología	Batería inteligente IMPRES 2
Capacidad de la tecnología de batería inteligente IMPRES 2	Estándar: 2820 mAh HazLoc estándar: 2900 mAh

Parámetro	Valor
	HazLoc de alta capacidad: 4400 mAh

Tabla 18 :Descripción física

Parámetro	Valor
Dimensiones (Al. x An. x Prof.) con batería estándar	143 x 70 x 29 mm (5,6 x 2,8 x 1,2 pulg.)
Dimensiones (Al. x An. x Prof.) con batería HazLoc estándar	143 x 70 x 38 mm (5,6 x 2,8 x 1,5 pulg.)
Dimensiones (Al. x An. x Prof.) con batería de alta capacidad	143 x 70 x 41 mm (5,6 x 2,8 x 1,6 pulg.)
Peso con batería estándar	15 oz (414 g.)
Peso con batería HazLoc estándar	15 oz (439 g.)
Peso con batería de alta capacidad	17 oz (478 g.)

Tabla 19 :Normativas

Parámetro	Valor
ID de FCC	AZ489FT7133
ID IC	109U-89FT7133



AVISO:
La normativa solo se aplica a Norteamérica.

Capítulo 3

Descripción general de la radio



Tabla 20 :Descripción general de la radio

Etiqueta	Nombre	Descripción
1	Botón Emergencia	Permite activar o desactivar las operaciones de emergencia.
2	Selector de canales	Le permite seleccionar el canal.
3	Indicador LED	Muestra el estado de funcionamiento.
4	Mando de encendido/apagado/volumen	Permite encender o apagar la radio y ajustar el volumen.
5	Pantalla superior	Proporciona notificación de una actividad o evento.
6	Enganche de la funda	Permite fijar la funda a la radio.
7	Botón PTT (pulsar para hablar)	Permite realizar operaciones de voz (por ejemplo, llamadas en grupo y llamadas privadas).

Etiqueta	Nombre	Descripción
8	Botón de función programable de 3 puntos	Botón programable de una función de radio asignable.
9	Botón de función programable de 1 punto	Botón programable de una función de radio asignable.
10	Botón de función programable de 2 puntos	Botón programable de una función de radio asignable.
11	Ranuras de la funda	Proporciona pautas para la colocación de la funda y la radio.
12	Micrófono frontal	Permite enviar mensajes de voz cuando se activan las operaciones de PTT o de voz.
13	Pantalla táctil	La pantalla de la radio.
14	Botón de activación de pantalla/reposo	Permite poner la radio en modo de reposo o activación.
15	Altavoz	Envía todos los tonos y el audio que genera la radio (por ejemplo, características como los tonos de teclado y la voz).
16	Antena	Proporciona la amplificación de RF necesaria para transmitir o recibir.
17	Conector de accesorios	Permite conectar accesorios a la radio.
18	Micrófono posterior	Micrófono con cancelación de ruido.
19	Flash LED	Proporciona función de luz de flash.
20	Cámara	Le permite hacer fotos, vídeos o escanear códigos QR.
21	Pestillo de la batería	Permite bloquear o desbloquear la batería de la radio.
22	Batería	Proporciona una fuente de alimentación a la radio.
23	Contactos de carga	Punto de carga de la batería.

3.1

Botones programables

Puede programar los botones programables como accesos directos a las siguientes funciones de la radio a través de RadioCentral (RC).



AVISO:

Para obtener más información, póngase en contacto con el distribuidor.

Tabla 21 :Funciones asignables de la radio

Función	Descripción
Búsqueda de sitio activo	Permite buscar un sitio activo.
Alerta de llamada	Permite acceder directamente a la lista de contactos y seleccionar el contacto necesario para enviar la alerta de llamada.

Función	Descripción
Selector de canales	Permite cambiar de canal.
Contactos	Proporciona acceso directo a la lista de contactos.
Información sobre el sitio actual	Permite ver información sobre el sitio actual.
Lista de recepción flexible	Permite activar o desactivar una lista de recepción dinámica. Proporciona flexibilidad para agregar o eliminar miembros de grupos de conversación.
Potencia alta/baja	Permite cambiar entre potencia alta y baja.
Audio inteligente	Permite activar o desactivar el audio inteligente.
Interfaz de teclado - Escanear códigos de barras	Permite iniciar la aplicación Scandit Keyboard Wedge.
Hombre caído	Permite activar o desactivar las alarmas de Man Down (hombre caído).
Marcación manual para privada	Permite iniciar una llamada privada introduciendo el ID de suscriptor.
Navegación manual de sitios	Permite iniciar la búsqueda de sitios manual.
Mensaje	Permite acceder a la función de mensajes de texto en el modo digital y a la función de mensajes MDC en el modo analógico a través del menú de la radio (aplicable solo en el modelo con pantalla).
Mic AGC	Permite activar o desactivar el control automático de ganancia (AGC) del micrófono interno.
Monitor	Permite supervisar un canal.
Información sobre sitio vecino	Permite acceder a la información sobre sitio vecino.
Eliminación de canal ruidoso	Permite borrar temporalmente un canal no deseado de la lista de rastreo, a excepción del canal seleccionado. El canal ruidoso borrado se restaurará en la lista de rastreo cuando, por ejemplo, se apague la radio y se vuelva a encender.
Acceso de marcación rápida	Le permite acceder directamente a las funciones de llamada predefinidas.
Monitorización permanente	Permite monitorizar todo el tráfico de radio en un canal seleccionado hasta que se desactiva la función.
Privacidad	Permite activar o desactivar la privacidad.
Verificación de radio	Permite comprobar si la radio está activa en el sistema.
Activación o desactivación de radio	Permite activar o desactivar de forma remota una radio de destino.

Función	Descripción
Nombre de radio	Muestra el alias de radio en la pantalla de la radio.
Llamadas recientes	Permite ver las llamadas recientes.
Repetidor o habla-escucha	Permite alternar entre el uso de un repetidor y la comunicación directa con otra radio.
Tipo de timbre de alerta	Permite acceder directamente al ajuste Tono de alerta.
Exploración	Permite activar o desactivar el rastreo.
Bloqueo del sitio	Permite habilitar el bloqueo del sitio para buscar solo en el sitio actual o deshabilitar el bloqueo del sitio para buscar también en otros sitios.
Estado	Permite seleccionar el menú de lista de estado.
Cambio de altavoz	Permite activar y desactivar la función de audio externo. El audio externo redirige el audio del altavoz desde el accesorio conectado al altavoz interno.
Silenciador de señal normal/fuerte	Permite cambiar entre silenciador de señal normal o fuerte (aplicable solo en modo analógico).
Cambio de supresor AF	Permite activar o desactivar la función Supresor AF (aplicable solo en modo digital).
Cambiar nivel de prioridad de llamadas	Permite activar la radio para que utilice el nivel alto o normal de prioridad de llamadas.
Mejora de la vibración del habla	Permite activar o desactivar la mejora de la vibración del habla.
Desactivación remota de la interrupción de transmisión	Permite interrumpir una llamada de voz en curso al desactivar la radio transmisora o finalizar el tiempo muerto de llamada del repetidor para dejar libre el canal.
Sin asignar	Indica que aún no se ha asignado una función al botón.
Activación del control por voz	Permite iniciar comandos de control por voz.
Transmisión activada por voz (VOX)	Permite activar o desactivar la transmisión activada por voz (VOX).
Selección de zona	Permite seleccionar zona en una lista.

3.2

Control por voz

El control por voz le permite utilizar la radio y efectuar búsquedas de información mediante comandos de voz. Esta función está diseñada específicamente para mejorar la comunicación y se activa al mantener pulsado el botón de **control por voz** programado y pronunciar los comandos.

**AVISO:**

- Esta función solo está disponible en Norteamérica.
- El control por voz solo está disponible en inglés.

Puede controlar la radio con la voz mediante los siguientes comandos.

Tabla 22 :Comandos de control por voz

Función	Ejemplos
Zona y canal	<p>Para identificar la zona y el canal actuales, diga los siguientes comandos:</p> <ul style="list-style-type: none"> • "Zone and channel" • "What is my zone and channel" • "Current zone and channel" • "What is my current zone and channel" <hr/> <p>Para cambiar a una nueva zona y canal, diga los siguientes comandos:</p> <ul style="list-style-type: none"> • "Zone <Zone Name>, channel <Channel Name>" • "Zone <Zone Name> and channel <Channel Name>" • "Zone to <Zone Name>, channel to <Channel Name>" • "Zone to <Zone Name> and channel to <Channel Name>" • "Change zone to <Zone Name>, channel to <Channel Name>" • "Change zone to <Zone Name> and channel to <Channel Name>" • "Change zone to <Zone Name>, channel <Channel Name>" • "Change to zone <Zone Name>, channel <Channel Name>" • "Change to zone <Zone Name> and channel <Channel Name>" • "Go to zone <Zone Name>, channel <Channel Name>" • "Go to zone <Zone Name> and channel <Channel Name>" • "Switch zone to <Zone Name>, channel to <Channel Name>" • "Switch zone to <Zone Name> and channel to <Channel Name>" • "Switch to zone <Zone Name>, channel <Channel Name>" • "Switch to zone <Zone Name> and channel <Channel Name>"

Función	Ejemplos
Zona	<p>Para identificar la zona actual, diga los siguientes comandos:</p> <ul style="list-style-type: none"> • "Zone" • "What is my zone" • "Current zone" • "What is my current zone" <hr/> <p>Para cambiar a una nueva zona, diga los siguientes comandos:</p> <ul style="list-style-type: none"> • "Zone <Zone Name>" • "Change zone to <Zone Name>" • "Change to zone <Zone Name>" • "Go to zone <Zone Name>" • "Switch zone to <Zone Name>" • "Switch to zone <Zone Name>"
Canal	<p>Para identificar el canal actual, diga los siguientes comandos:</p> <ul style="list-style-type: none"> • "Channel" • "What is my channel" • "Current channel" • "What is my current channel" <hr/> <p>Para cambiar a otro canal, diga los siguientes comandos:</p> <ul style="list-style-type: none"> • "Channel <Channel Name>" • "Change channel to <Channel Name>" • "Change to channel <Channel Name>" • "Go to channel <Channel Name>" • "Switch channel to <Channel Name>" • "Switch to channel <Channel Name>"
Volumen	<p>Para identificar el nivel de volumen de la radio, diga los siguientes comandos:</p> <ul style="list-style-type: none"> • "Volume" • "What is my volume" • "Current volume" <hr/> <p>Para cambiar el nivel de volumen de la radio, diga "Volume <nivel de volumen>". Los comandos disponibles y sus niveles de volumen respectivos son los siguientes:</p> <ul style="list-style-type: none"> • <Low>, <min>, o <minimum> – 10 % • <Medium> – 50 % • <High>, <max>, o <maximum> – 100 % • <1> a <10> – 10 % a 100 %
Batería	<p>Para identificar el nivel de batería, diga los siguientes comandos:</p>

Función	Ejemplos
	<ul style="list-style-type: none"> • "Battery" • "What is my battery" • "Battery check" • "Battery level" • "What is my battery level" • "Battery status" • "What is my battery status"
Hora	<p>Para identificar la hora actual, diga los siguientes comandos:</p> <ul style="list-style-type: none"> • "Time" • "Current time" • "Time check" • "What is the time" • "What time is it"
Canal base	<p>Para cambiar al canal base, diga los siguientes comandos:</p> <ul style="list-style-type: none"> • "Home channel" • "Change to home channel" • "Go to home channel" • "Switch to home channel"
Exploración	<p>Para iniciar o detener la exploración, diga los siguientes comandos:</p> <ul style="list-style-type: none"> • "Start scan" • "Stop scan" • "Start scanning" • "Stop scanning"
Cancelar el último comando	<p>Para cancelar el comando anterior, diga "Cancel".</p> <p> AVISO: El comando Cancel funciona durante los cinco segundos siguientes al último comando.</p>

Capítulo 4

Descripción general del sistema

La descripción general del sistema explica qué tipo de sistemas y modos están disponibles en la radio.

4.1

Capacity Max

Capacity Max es el sistema troncalizado de radio de MOTOTRBO basado en canales de control.

Los productos de radio digital MOTOTRBO los comercializa Motorola Solutions principalmente para empresas y usuarios industriales. MOTOTRBO utiliza el estándar de radio móvil digital (DMR) del Instituto Europeo de Estándares de Telecomunicaciones (ETSI), es decir, acceso múltiple por división de tiempo (TDMA) de dos ranuras para agrupar voces o datos simultáneos en un canal de 12,5 kHz (equivalente a 6,25 kHz).

4.2

Modos analógico y digital convencionales

Cada canal de la radio se puede configurar como un canal analógico convencional o un canal digital convencional.

Algunas funciones no están disponibles al cambiar del modo digital al analógico, mientras que otras están disponibles en ambos.

Existen pequeñas diferencias en el funcionamiento de cada función, pero no afectan al rendimiento de la radio.

4.3

IP Site Connect

Esta función permite que la radio amplíe la comunicación convencional más allá del alcance de un solo sitio mediante la conexión a diferentes sitios disponibles a través de una red IP (Protocolo de Internet).

Si la radio está fuera de alcance con respecto a un sitio y entra en el alcance de otro, la radio se conectará al repetidor del nuevo sitio para enviar o recibir transmisiones de datos o llamadas. Esto se puede realizar manual o automáticamente en función de los ajustes definidos.

Durante una búsqueda de sitios automática, la radio rastrea todos los sitios disponibles cuando la señal del sitio actual es débil o cuando la radio no puede detectar ninguna señal procedente del sitio actual. A continuación, la radio se ajusta al repetidor con el indicador de intensidad de la señal recibida (RSSI) más elevado.

Durante una búsqueda de sitios manual, la radio busca el siguiente sitio de la lista de navegación que tenga cobertura en ese momento (aunque tal vez no sea la señal más intensa) y se acopla al repetidor.



AVISO:

Cada canal solo puede tener activado el rastreo o el desplazamiento, pero no ambas opciones al mismo tiempo.

Los canales que tengan esta función activada pueden añadirse a una lista de navegación particular. La radio busca los canales en la lista de navegación durante la operación de navegación automática

para localizar el mejor sitio. Una lista de navegación soporta un máximo de 16 canales, incluido el canal seleccionado.

**AVISO:**

No puede añadir ni eliminar manualmente una entrada de la lista de navegación. Para obtener más información, póngase en contacto con el distribuidor.

4.4

Capacity Plus

Capacity Plus es un sistema de enlace troncal digital rentable de nivel básico. Amplía la capacidad y la cobertura para uno o varios sitios. La troncalización dinámica de sitio único y varios sitios ofrece mejor capacidad y cobertura.

**AVISO:**

Si intenta acceder a una función no aplicable a Capacity Plus – Sitio único o Capacity Plus – Varios sitios mediante un botón programable, oirá un tono indicador negativo.

Capacity Plus – Sitio único

Capacity Plus – Sitio único es una configuración troncal de un solo sitio del sistema de radio MOTOTRBO, que utiliza un conjunto de canales para soportar cientos de usuarios y hasta 254 grupos.

Esta función permite que la radio utilice de forma eficaz el número disponible de canales programados mientras se encuentra en Modo repetidor.

La radio también tiene funciones que están disponibles en el modo digital convencional, IP Site Connect y Capacity Plus.

Capacity Plus - Varios sitios

Capacity Plus-Varios sitios es una configuración troncal de varios canales del sistema de radio MOTOTRBO que combina lo mejor de las configuraciones Capacity Plus e IP Site Connect. También se conoce como Linked Capacity Plus.

Permite que su radio amplíe la comunicación troncal más allá del alcance de un solo sitio mediante la conexión a diferentes sitios disponibles conectados a través de una red IP. También proporciona una capacidad superior gracias al uso eficiente del número combinado de canales programados disponibles que soporta cada uno de los sitios disponibles.

Si su radio se desplaza fuera de cobertura de un sitio y entra en la cobertura de otro, se conectará al repetidor del nuevo sitio para enviar o recibir transmisiones de datos o llamadas. Según la configuración, esto se realiza de forma automática o manual.

Automáticamente

La radio explora todos los sitios disponibles cuando la señal del sitio actual es débil o no puede detectar ninguna señal y se bloquea en el repetidor con el valor de RSSI más alto.

Manualmente

La radio busca el siguiente sitio de la lista de navegación que tenga cobertura en ese momento, aunque tal vez no sea la señal más intensa, y se bloquea en él.

Cualquier canal con Capacity Plus-Varios sitios activado puede añadirse a una lista de navegación. La radio busca esos canales durante la operación de navegación automática para localizar los mejores sitios.

**AVISO:**

No puede añadir ni eliminar manualmente una entrada de la lista de navegación.

4.5

Modo directo o Modo directo de doble capacidad

Si dentro del área de cobertura requerida por el cliente, cualquier usuario del sistema puede comunicarse directamente con todos los demás usuarios del sistema con solo la potencia de salida del transmisor de su radio portátil o móvil, entonces se puede utilizar un sistema de modo directo o de modo directo de doble capacidad.

El modo directo o el modo directo de doble capacidad (DCDM) es una comunicación directa de radio a radio para sistemas que no utilizan un repetidor. Cuando las radios funcionan en modo directo o en modo directo de doble capacidad, las radios siempre transmiten y reciben en la misma frecuencia. El modo directo y el modo directo de doble capacidad proporcionan servicios similares a los usuarios finales, con la excepción de que el modo directo de doble capacidad solo está disponible en modo digital, y admite dos rutas de voz o datos simultáneas en un canal de ancho de banda de 12,5 kHz, mientras que el modo directo solo admite una. Además, hay algunas diferencias menores. Por ejemplo, es posible que los canales de modo directo de doble capacidad no se utilicen como canales de reversión de GPS.

Las radios no están limitadas a una frecuencia de modo directo de doble capacidad/modo directo. Se pueden programar para que tengan diferentes frecuencias, que se pueden seleccionar con el selector de canales.

El modo directo y el modo directo de doble capacidad no necesitan tiempo muerto en la interfaz aire para las llamadas de voz. La radio tiene un temporizador de llamada interna ("intercomunicador"). El método de acceso al canal utilizado antes de que el temporizador de llamada caduque es poco cortés, ya que la radio sigue siendo miembro de una llamada activa. Esto es independiente de la selección de acceso al canal para el inicio de la llamada (cortés o no).

Capítulo 5

Introducción

En el capítulo Introducción se describen las instrucciones para preparar la radio para su uso.

5.1

Inserción o extracción de la tarjeta microSD

Procedimiento:

- 1 Deslice el cierre de la batería a la posición de desbloqueo.
- 2 Extraiga la batería de la ranura situada en la parte inferior de la radio.
- 3 Retire la tapa de la tarjeta microSD y la bandeja para la tarjeta microSD.
- 4 Realice una de las siguientes acciones:
 - Para insertarla, coloque la tarjeta microSD en la bandeja.
 - Para extraerla, retire la tarjeta microSD de la bandeja.

5.2

Inserción o extracción de la tarjeta SIM



AVISO:

Esta tarea no es aplicable a eSIM.

La radio admite tarjetas SIM privadas o públicas.

Procedimiento:

- 1 Deslice el cierre de la batería a la posición de desbloqueo.
- 2 Extraiga la batería de la ranura situada en la parte inferior de la radio.
- 3 Extraiga la tapa de la tarjeta SIM y la bandeja para tarjetas SIM.
- 4 Realice una de las siguientes acciones:
 - Para insertarla, coloque la tarjeta SIM en la bandeja.
 - Para extraerla, retire la tarjeta SIM de la bandeja.

5.3

Colocación o extracción de la batería

Colocación de la batería

Procedimiento:

- 1 Introduzca la batería en la ranura situada en la parte inferior de la radio.
- 2 Presione la parte superior de la batería hacia abajo hasta que el pestillo se ajuste en su posición.

Desconexión de la batería

Procedimiento:

- 1 Deslice el cierre de la batería a la posición de desbloqueo.
- 2 Extraiga la batería de la ranura situada en la parte inferior de la radio.

5.4

Colocación o extracción de la tapa del conector para accesorios

Para evitar daños en el conector para accesorios, cúbralo con la tapa del conector cuando no lo utilice.

Colocación de la tapa del conector para accesorios

Procedimiento:

- 1 Inserte el extremo de la tapa que tiene forma de gancho en la ranura situada sobre el conector.
- 2 Presione la parte superior de la cubierta hacia abajo para asentarla en la ranura.
- 3 Gire el tornillo de apriete manual en el sentido de las agujas del reloj para fijar la cubierta.

Extracción de la tapa del conector para accesorios

Procedimiento:

- 1 Gire el tornillo de apriete manual hacia la izquierda hasta que se suelte de la radio.
- 2 Gire hacia fuera y levante la cubierta del conector para desacoplarla de la radio.

5.5

Colocación o extracción de la antena

Colocación de la antena

Procedimiento:

- 1 Coloque la antena en el receptáculo.
- 2 Gire la antena hacia la derecha.

Extracción de la antena

Procedimiento:

- 1 Gire la antena hacia la izquierda.
- 2 Retire la antena del receptáculo.

5.6

Carga de la batería

La radio no muestra el icono de carga ni la indicación LED en la pantalla frontal o superior durante la carga. La estimación basada en la carga es con un 25 % de granularidad (5 %, 25 %, 50 %, 75%, 100%). En la pantalla frontal de la radio se muestra el 50 % de carga cuando la radio se enciende y vuelve al indicador de porcentaje de batería normal una vez finalizada la sincronización.

Procedimiento:

- 1 Apague la radio.
- 2 Coloque la radio en un cargador aprobado por Motorola Solutions.



El LED del cargador se ilumina.



AVISO:

- Si el LED del cargador parpadea en rojo durante la carga, vuelva a insertar la radio.
- Si el cargador detecta la nueva batería IMPRES, comienza la inicialización automáticamente. La inicialización es la primera tarea de calibración y reacondicionamiento de una batería IMPRES. Para obtener más información sobre el cargador aprobado por Motorola Solutions, consulte el manual con número de referencia: **MN006348A01** en <https://learning.motorolasolutions.com/>.

- 3 Para retirar la radio del cargador, tire de la radio hacia arriba.



AVISO:

- La radio tarda aproximadamente de seis a diez segundos en actualizar la información de la batería una vez que se retira la radio del cargador.
- Si desea obtener información adicional, consulte [Información sobre las baterías en la página 51](#) .

5.7

Encendido o apagado de la radio

Encendido de la radio

Procedimiento:

Gire el mando de **encendido/apagado/volumen** hacia la derecha hasta que oiga un clic.

Apagado de la radio

Procedimiento:

Gire el mando de **encendido/apagado/volumen** hacia la izquierda hasta que oiga un clic.

5.8

Sujeción de la radio mientras transmite audio

Procedimiento:

- 1 Si usa la opción de volumen alto, sujete la radio verticalmente con el micrófono superior a una distancia de entre 5 y 10 cm (2-4 pulgadas) de la boca.
- 2 Hable por el micrófono superior.



AVISO:

No hable hacia la parte inferior ni hacia la parte posterior de la radio.

- 3 Escuche a través del altavoz.
- 4 Mantenga la antena a una distancia mínima de 2,5 cm (1 pulgada) de la cabeza y el cuerpo.

A continuación se muestra la forma correcta de sujetar la radio mientras transmite audio.



5.9

Ajuste del volumen

Procedimiento:

- 1 Realice una de las siguientes acciones:
 - Para subir el volumen, gire el mando de **encendido/apagado/volumen** hacia la derecha.

- Para disminuir el volumen, gire el mando de **volumen/encendido/apagado** hacia la izquierda.



AVISO:

La radio se puede programar para que presente una diferencia de volumen mínima cuando no se pueda bajar el nivel de volumen más allá del volumen mínimo programado.

El ajuste de las acciones de volumen se aplica tanto al control de volumen de Evolución a largo plazo (LTE) como a la radio móvil terrestre (LMR).

5.10

Retirada de la cubierta protectora de la lente de la cámara

Procedimiento:

Levante la película protectora de la lente de la cámara.

5.11

Uso de la funda de transporte

Inserción de la radio en la funda de transporte

Procedimiento:

- 1 Inserte la radio con la pantalla orientada hacia la funda de transporte.
- 2 Empuje la radio hacia la funda de transporte hasta que encaje en su sitio.

Extracción de la radio de la funda de transporte

Procedimiento:

- 1 Pulse la pestaña para liberar la radio de la funda de transporte.
- 2 Retire la radio de la funda de transporte.

5.12

Descripción general del teclado en pantalla

Utilice el teclado en orientación vertical u horizontal para introducir texto alfanumérico en la radio. El teclado admite el uso de mayúsculas y minúsculas automáticas y sugerencias de palabras en la función Mensajería.





Tabla 23 :Descripción general del teclado en pantalla

N.º	Nombre	Descripción
1	Retroceso	Para borrar un carácter.
2	Intro	Para ir a la línea siguiente.
3	Barra espaciadora	Tocar para insertar espacio. Tocar dos veces para insertar un punto.
4	Globo	Para cambiar el idioma del teclado.  AVISO: Solo se aplica si la radio tiene más de un idioma.
5	?123	Tocar para introducir números, signos de puntuación o símbolos.
6	Bloqueo de mayúsculas	Tocar para escribir en mayúsculas. Tocar dos veces para bloquear las mayúsculas.
7	Búsqueda de Google	Tocar para realizar una búsqueda de Google con Chrome.
8	Stickers	Tocar para acceder a stickers.
9	GIF	Tocar para acceder a GIF.
10	Portapapeles	El texto copiado se mostrará aquí automáticamente.
11	Configuración	Tocar para acceder a la configuración de Gboard.

N.º	Nombre	Descripción
12	Más	Tocar para ver más funciones.
13	Reconocimiento de voz	Tocar para acceder a Síntesis de voz.

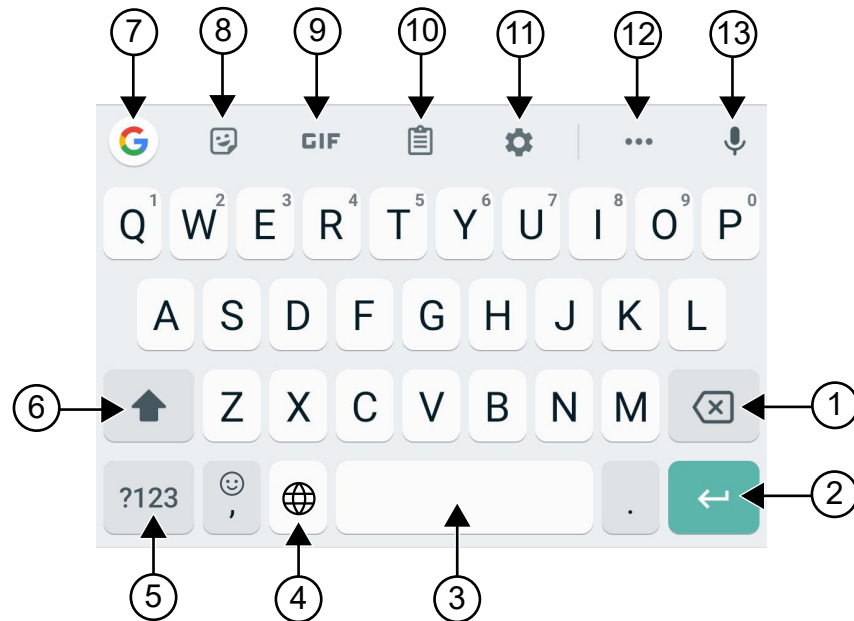



AVISO:

En función de los ajustes de idioma de la radio, puede mantener pulsado un carácter para introducir caracteres alternativos.

5.13

Navegación en la pantalla táctil

Tabla 24 :Acciones de la pantalla táctil

Acción	Resultados
<p>Tocar</p> 	<p>Puede tocar la pantalla para realizar las siguientes acciones:</p> <ul style="list-style-type: none">• Seleccionar elementos en la pantalla• Escribir letras y símbolos con el teclado en pantalla• Pulsar los botones en pantalla
<p>Mantener pulsado</p> 	<p>Puede mantener pulsada la pantalla para realizar las siguientes acciones:</p> <ul style="list-style-type: none">• Arrastrar una aplicación de la pantalla de inicio para desplazarla hasta una nueva ubicación o eliminarla• Crear un acceso directo de una aplicación en la pantalla de inicio• En una zona vacía de la pantalla de inicio, mantenga pulsado para abrir un menú y seleccionar fondos de pantalla, widgets y ajustes de inicio
<p>Deslizar el dedo</p> 	<p>Puede mover el dedo hacia arriba, abajo, la izquierda o la derecha en la pantalla para realizar las siguientes acciones:</p> <ul style="list-style-type: none">• Desbloquear la pantalla• Ver pantallas de inicio adicionales• Ver iconos de aplicaciones adicionales en la ventana del lanzador de aplicaciones• Ver más información sobre la pantalla de una aplicación
<p>Tocar dos veces</p>	<p>Puede tocar dos veces una página web, un mapa u otra pantalla para ampliar y reducir la imagen.</p>

Acción

Resultados



Pellizcar

En algunas aplicaciones, puede ampliar y reducir la imagen si coloca dos dedos en la pantalla y los junta (para reducir la imagen) o los separa (para ampliar la imagen).



Capítulo 6

Descripción general de la pantalla de inicio





Tabla 25 :Descripción general de la pantalla de inicio

N.º	Nombre	Descripción
1	Iconos de estado del canal	Proporcionan información o estado específicos del canal seleccionado.
2	Barra luminosa	Refleja el estado de la llamada activa de la radio.
3	Widget de control de radio	Muestra errores de canal, estados de enlace, estados de llamada y notificaciones. Permite cambiar de zona y canal desde la pantalla de inicio.
4	Widget para iniciar las funciones del menú	Muestra las tres funciones de máxima prioridad aprovisionadas en el RadioCentral™.

N.º	Nombre	Descripción
		<p>La opción  Más aparece si hay más de tres funciones prioritarias aprovisionadas en el RadioCentral.</p> <p>La opción  Más contiene todos los demás elementos de menú programados.</p>
5	Carpeta de Google	Una carpeta en la que se guardan todas las aplicaciones de Google.
6	Barra de búsqueda de Google	Un widget de acceso directo utilizado para realizar búsquedas de Google con Google Chrome.
7	Botón de retroceso	Permite volver a la pantalla anterior o salir de las ventanas de la aplicación.
	Botón de inicio	Permite volver a la pantalla de inicio.
	Botón Descripción general	Permite ver una lista de las aplicaciones que están activas actualmente en la radio.
8	Carpeta de aplicaciones M-	<p>La carpeta M-Apps contiene las aplicaciones de Motorola Solutions:</p> <ul style="list-style-type: none"> • M-Contacts • M-Dialer • M-Menu • M-Messenger • M-Radio Control • M-Shift Manager <p>Si abre otra aplicación, M-Apps se cierra automáticamente.</p> <p>Si pulsa la tecla de configuración Descripción general, M-Apps no aparecerá en Descripción general.</p>
9	Google Play	Google Play es su entretenimiento sin límites.
10	Cámara	Le permite hacer fotos y vídeos.
11	Reversión al canal base	Permite volver al canal o al grupo de conversación de inicio.
12	Ajustes rápidos de radio	Permite cambiar rápidamente los ajustes de comunicación de radio. Los ajustes son específicos del canal.
13	Barra de estado	Los iconos de estado aparecen en la barra de estado para mostrar el estado del dispositivo y notificaciones de funciones.

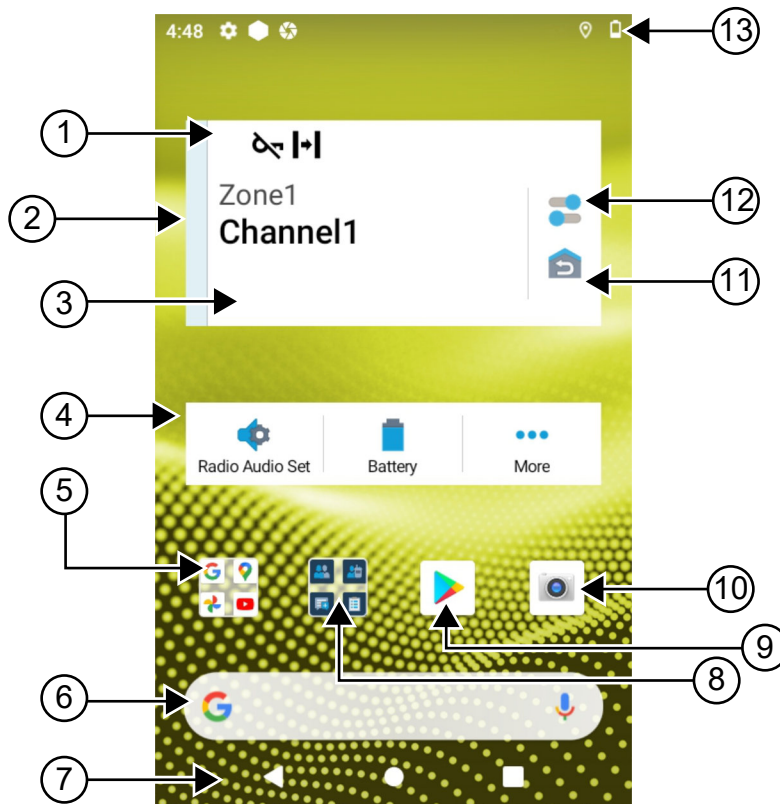
6.1

Widget del administrador de turnos

El widget del administrador de turnos muestra el estado de la radio con el ID de inicio de sesión. Este widget le permite enviar el estado de funcionamiento directamente desde la pantalla de inicio.

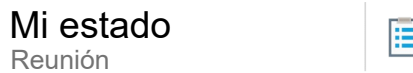
Figura 1 : Widget del administrador de turnos

Puede iniciar o cerrar sesión con su ID de inicio de sesión y ver el estado en el widget. El estado solo está disponible cuando el canal actual utiliza sistemas Capacity Max con la lista de estado asignada. Cuando el inicio de sesión se realiza correctamente, en la primera línea del widget se muestra el alias o ID del usuario, mientras que en la segunda línea del widget se muestra el estado actual del usuario.

Cuando el inicio de sesión seguro está activado, el ID o alias de inicio de sesión del usuario no está visible en el widget por motivos de seguridad.

6.1.1

Función de inicio de sesión de usuario



Puede iniciar sesión en la radio con su ID de inicio de sesión y enviar el estado a los contactos necesarios.

Si el usuario actual no es usted, puede cerrar sesión en la cuenta e iniciar sesión en su propio ID de inicio de sesión.

6.1.1.1

Inicio de sesión en el servicio de registro automático

Procedimiento:

- 1 Toque  **Inicio de sesión del administrador de turnos**→**Inicio de sesión de usuario**.
- 2 Realice una de las siguientes acciones:
 - Para iniciar sesión con un ID existente, toque su ID.
 - Para iniciar sesión con un nuevo ID, toque **Iniciar sesión con un nuevo ID**→<ID de inicio de sesión preferido>→  **Hecho**.
- 3 Mientras el inicio de sesión está en curso, toque **Ocultar**.

Una vez finalizado el inicio de sesión, un mensaje muestra **Inicio de sesión correcto** y el **widget del administrador de turnos** muestra el ID de inicio de sesión.

Si el inicio de sesión seguro está activado, el ID de inicio de sesión no aparece en el widget por motivos de seguridad.

6.1.1.2

Cierre de sesión del servicio de registro automático

Procedimiento:

- 1 Toque  **Iniciador del administrador de turnos**→<su ID>→**Sí**.
- 2 Realice una de las siguientes acciones:
 - Para borrar los datos privados, toque **Sí**.
 - Para conservar los datos privados, toque **No**.

6.1.2

Gestión del estado operativo

Procedimiento:

- 1 Toque  **Iniciador del administrador de turnos**.
- 2 Seleccione el estado disponible.

La pantalla muestra *Sending Status* (Enviando estado).

Cuando se recibe el acuse de recibo, en la pantalla se muestra *Reconocimiento recibido* y se actualiza el estado en el widget del administrador de turnos.

Cuando el estado es Denegado desde el sistema, la pantalla muestra *Estado denegado* y el último estado reconocido permanece en el widget del administrador de turnos.

**AVISO:**



Cuando el estado sea denegado, toque **Toque para volver a intentarlo** en la pantalla Estado denegado o **Cerrar** para salir de la pantalla.

6.1.3

Enviar estado

Procedimiento:

Realice una de las siguientes acciones:

Opción	Acciones
Envío de estado a un contacto	a Toque  Iniciador del administrador de turnos → Mi estado →<estado deseado>→<contacto deseado>.
Envío de estado a través de M-Contacts	a En el menú, toque  M-Contacts . b Toque <Contacto deseado>→ Estado →<estado deseado>.
Envío de estado a través de M-Dialer	a En el menú, toque  M-Dialer . b Introduzca los <números deseados> y seleccione Más opciones → Estado → Cerrar . c Toque Estado →<estado deseado>.

6.2

Indicadores de estado

El capítulo Indicadores de estado explica los iconos e indicadores LED que se utilizan en la radio.

6.2.1

Iconos de estado

Estos iconos aparecen en la barra de estado para proporcionar información o estado específicos del dispositivo.

**AVISO:**

Si los siguientes iconos no están visibles en la radio, actívelos en la Configuración de la radio.





Icono	Nombre	Descripción
 (Pantalla frontal) (Pantalla superior)	Batería	Indica el nivel de batería restante de la radio. El icono parpadea cuando el nivel de la batería desciende al 10 % o menos.
	Bluetooth activado	Fijo: Bluetooth está activado y listo para conexión Bluetooth. Invertido: Bluetooth está conectado a un dispositivo Bluetooth externo.
	Ubicación	La ubicación está activada y su señal está disponible.
	No hay SIM	La tarjeta SIM no está insertada o no se ha detectado.
 a	Intensidad de la red LTE	La radio está conectada a una red LTE. El número de barras representa la intensidad de la señal LTE.
	LTE sin servicio	La radio no está conectada a una red LTE.
	Datos desactivados	La radio está conectada a una red LTE, pero los datos están desactivados.
	Notificación (solo pantalla superior)	La radio recibe una notificación de una actividad o un evento.
	Hora	Indica la hora actual.
	Wi-Fi	La radio está conectada a una red Wi-Fi. El número de barras representa la intensidad de la señal Wi-Fi.

6.2.2

Iconos de widgets de control de radio

Estos iconos aparecen en el widget de control de radio para proporcionar información o el estado de las funciones específicas de LMR.

Icono	Nombre	Descripción
	Prioridad de llamada alta	Permite que el sistema dé prioridad a una de las llamadas no prioritarias en curso e inicie la llamada de alta prioridad solicitada cuando todos los canales están ocupados.
	Asignación de número de grupo dinámico (DGNA)	Permite a la consola asignar y eliminar un nuevo grupo de conversación de la radio a través de interfaz aire.
	Directa	La radio está configurada para la comunicación directa de radio a radio en funcionamiento convencional.
	Datos de gran volumen	La radio está recibiendo gran cantidad de datos y el canal está ocupado.
	Monitor	El canal seleccionado se está monitorizando en funcionamiento convencional.
	Nivel de potencia	Apagado: la radio está configurada a potencia alta. Encendido: la radio está configurada a potencia baja.
	Inhibición de respuesta	Impide que la radio responda a cualquier transmisión entrante.
	Recepción	La radio está recibiendo una llamada o datos.
	Indicador de intensidad de la señal recibida (RSSI)	El número de barras representa la intensidad de la señal recibida del sitio actual en modo de enlace y convencional.
	Roaming	La función de roaming entre sitios está habilitada.
	Bloqueo de transmisión	La radio está bloqueando todas las transmisiones.
	Exploración	La radio está buscando una lista de exploración.
	Prioridad de rastreo 1 o Prioridad de rastreo 2	Punto parpadeante: la radio está en la Prioridad de rastreo 1. Punto fijo: la radio está en la Prioridad de rastreo 2.

Icono	Nombre	Descripción
	Seguro	Intermitente: la radio está recibiendo una llamada de voz cifrada. Fijo: la radio está funcionando en un canal seguro.
	Frecuencia compartida	La radio está bloqueada, lo que permite compartir el canal de control.
	Transmisión	La radio está transmitiendo una llamada o datos.
	Inseguro	La radio está funcionando en un canal inseguro.
	Transmisión activada por voz (VOX)	Le permite iniciar llamadas de manos libres en un canal programado.

6.2.3

Indicadores LED

Los LED indican los tipos de comportamiento de la radio.

Comportamiento de los LED	Descripción
Rojo intermitente	La radio está transmitiendo con el nivel de batería bajo o está indicando que la batería no coincide.
Parpadeo doble en rojo	La radio está recibiendo una transmisión de emergencia.
Rojo intermitente rápido	La radio no ha superado la autocomprobación durante el encendido y está fuera del rango de alcance.
Verde fijo	La radio está encendiéndose y transmitiendo.
Verde intermitente	El firmware de la radio se ha actualizado correctamente.
Verde intermitente doble	La radio está recibiendo una llamada o datos con la función de privacidad habilitada.
Amarillo fijo	La radio está entrando en estado de monitorización permanente.
Amarillo intermitente	La radio está rastreando.
Amarillo intermitente rápido	La radio está recibiendo una alerta de llamada.

6.2.4

Indicadores de luz de fondo

La luz de fondo de la pantalla superior indica los tipos de comportamiento de la radio. Puede configurar los ajustes del temporizador de luz de fondo a la hora que prefiera o desactivarlo.

Comportamiento de la luz de fondo	Descripción
Blanco	Cuando la radio recibe actividad por interfaz aire o entradas del usuario, como girar el





Comportamiento de la luz de fondo	Descripción
	<p>selector de canales y después de pulsar el botón PTT o el botón lateral.</p>
<p>Naranja</p> 	<p>Cuando la radio inicia o recibe una Llamada o Alarma de emergencia.</p>
<p>Rojo</p> 	<p>Cuando la radio está en las siguientes alertas críticas:</p> <ul style="list-style-type: none"> • Batería baja • Fuera de alcance • Incapacidad para establecer una conexión completa con el sistema. • Incapacidad para autenticarse o registrarse en el sistema. • Pérdida de señal GPS o fallo de la función GPS.
<p>Verde</p> 	<p>Cuando la radio recibe las siguientes llamadas:</p> <ul style="list-style-type: none"> • Llamada privada • Alerta de llamada • Llamd. select. • Entrando en geocerca

6.2.5

Indicadores de la barra luminosa

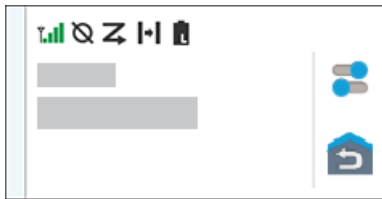
El indicador de barra de luces indica el estado de llamada activo de la radio.

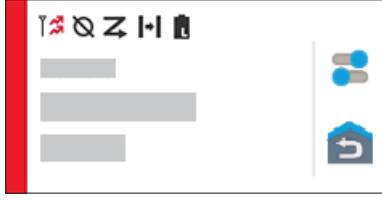
Color	Estado de llamada
Azul claro	Abierto/En espera

Color	Estado de llamada
	
Amarillo	Recepción de llamada
	
Rojo	Transmisión de llamada
	
Gris	Sin programar
	

Capítulo 7

Configuración general de la radio

En esta sección se explican los ajustes generales que puede configurar en la radio.

7.1

Acceso a la configuración de la radio

Procedimiento:

- 1 Para acceder a la configuración de la radio, lleve a cabo una de las siguientes acciones:
 - Deslice hacia arriba en la pantalla de inicio.
 - Deslice el dedo hacia abajo en el panel de notificaciones.
- 2 Toque  **Configuración**.

7.2

Creación de acceso directo a configuración de la radio en la pantalla de inicio

Procedimiento:

- 1 Localice  **Configuración**.
- 2 Mantenga pulsado y arrastre  **Configuración** a la pantalla de inicio.

7.3

Ajuste del brillo de la pantalla

Procedimiento:

Deslice el dedo hacia abajo en el panel de notificaciones y realice una de las siguientes acciones:



- Para establecer un nivel de brillo personalizado, arrastre el **control deslizante Brillo**.
- Para ajustar automáticamente el brillo de la pantalla en función de las condiciones de iluminación, toque **Brillo automático**.

7.4

Activación o desactivación del tema oscuro

Procedimiento:

Realice una de las siguientes acciones:

- Deslice el dedo hacia abajo en el panel de notificaciones y toque  **Tema oscuro**.
- En  **Configuración**, toque **Pantalla**→**Tema oscuro**.

7.5

Ajuste del reloj

Procedimiento:

- 1 En  **Configuración**, toque **Reloj**.
- 2 Realice una de las siguientes acciones:

Opción	Acciones
Activar o desactivar formato de 24 horas	Toque Usar formato de 24 horas .
Activar o desactivar zona horaria automática	Toque Ajuste automático .
Seleccionar zona horaria manualmente	a Desactive la opción Automático . b Toque Seleccionar zona horaria .

7.6

Configuración del temporizador de la pantalla frontal

Este ajuste determina el tiempo que debe transcurrir para que la pantalla frontal se atenúe y se apague debido a inactividad.

Procedimiento:

En  **Configuración**, toque **Mostrar**→**Temporizador de la pantalla delantera**→<período requerido>.

7.7

Bloqueo de la pantalla

Puede configurar la pantalla de la radio para que se bloquee automáticamente especificando un patrón, un PIN o una contraseña para proteger sus datos.



IMPORTANTE:

Si la opción de bloqueo de la pantalla de su radio se establece en **Ninguno** o **Deslizar**, los datos no estarán protegidos y cualquiera podrá acceder a ellos.

Cuando la radio está encendida, puede bloquear la radio pulsando el botón de **activación de pantalla/reposo**, y desbloquearla introduciendo un patrón, un PIN o una contraseña.

Si no ha especificado un patrón, un PIN o una contraseña, también puede desbloquear la radio deslizando el dedo hacia arriba por la pantalla, o solo pulsando el botón de **activación de pantalla/reposo** si no se ha establecido ninguna opción de bloqueo.

Cuando la radio está bloqueada, la señal de red móvil, las llamadas telefónicas y las notificaciones de nuevos mensajes, llamadas perdidas y próximas citas siguen disponibles y se pueden recibir.

También puede configurar la radio para que se bloquee después de un tiempo especificado.

7.7.1

Desbloqueo de la pantalla

Procedimiento:

- 1 Pulse el botón de **activación de pantalla/reposo**.

- 2 Deslice el dedo hacia arriba en la pantalla de inicio.
- 3 Realice una de las siguientes acciones:

Opción	Acciones
Desbloqueo de la pantalla con patrón	Dibuje el patrón especificado en la pantalla con el dedo.
Desbloqueo de la pantalla con un PIN o una contraseña	<ol style="list-style-type: none">Introduzca su PIN o contraseña.Toque  Guardar.

7.8

Configuración de idiomas

Procedimiento:

En  **Configuración**, toque **Idiomas**→<idiomas deseados>.

Si el idioma seleccionado no es compatible con la configuración de la radio móvil terrestre (LMR), el idioma seleccionado volverá al inglés siempre que la radio funcione en la configuración de LMR.

7.9

Configuración de audio

Esta sección contiene información sobre la configuración de audio para los sistemas de Evolución a largo plazo (LTE) y Radio móvil terrestre (LMR).

Si hay audio procedente de ambos sistemas LTE y LMR, la radio prioriza el audio del sistema LMR.

Dependiendo de los ajustes de audio de la radio al utilizar un micrófono, el audio LTE podría silenciarse.

7.9.1

Activación o desactivación de No molestar

La configuración No molestar le permite silenciar las alarmas, los recordatorios, los eventos, los mensajes y las llamadas.

Activación de No molestar

Procedimiento:

Realice una de las siguientes acciones:

- Deslice el dedo hacia abajo en el panel de notificaciones y toque **No molestar**.
- En  **Configuración**, toque **Sonido**→**No molestar**→**Activar ahora**.

Desactivación de No molestar

Procedimiento:

Realice una de las siguientes acciones:

- Deslice el dedo hacia abajo en el panel de notificaciones y toque **No molestar**.

- En  **Configuración**, toque **Sonido**→**No molestar**→**Desactivar ahora**.

7.9.1.1

Configuración de No molestar

Procedimiento:



- 1 En  **Configuración**, toque **Sonido**→**No molestar**.
- 2 Realice una de las siguientes acciones:

Opción	Acciones
Configuración de excepciones de No molestar para llamadas	a Toque Llamadas . b Defina la excepción para las siguientes opciones: <ul style="list-style-type: none"> • Permitir llamada • Llamadas destacadas • Permitir llamadas repetidas
Configuración de excepciones de No molestar para mensajes	a Toque Aplicaciones de SMS, MMS y mensajería . b Toque Permitir mensajes .
Configuración de excepciones de No molestar para otras funciones	a Toque Ver todas las excepciones . b Defina la excepción para las siguientes opciones: <ul style="list-style-type: none"> • Permitir alarmas • Reproducir sonidos multimedia • Permitir sonidos táctiles • Permitir recordatorios • Permitir eventos
Configuración de restricción para notificaciones	a Toque Restringir notificaciones . b Establezca la restricción para las siguientes opciones: <ul style="list-style-type: none"> • Notificaciones sin sonido • Notificaciones sin imágenes ni sonido • Personalizar
Configuración de la duración predeterminada para No molestar	a Toque Duración predeterminada . b Realice una de estas acciones: <ul style="list-style-type: none"> • Toque Hasta apagado. • Toque y edite la <i><duración deseada></i>. • Toque Preguntar cada vez.

7.9.2

Acceso a los ajustes de audio de la radio



Procedimiento:

- 1 Realice una de las siguientes acciones:
 - En el widget para iniciar las funciones del menú, toque  **Más**→**Ajustes de audio de la radio**.
 - En  **Configuración**, toque **Sonido**→**Ajustes de audio de la radio**.
- 2 Para cambiar los ajustes de audio de la radio, seleccione las siguientes opciones:
 - **Preferencia de audio**
 - Predeterminado
 - Nivel 1
 - Nivel 2
 - Nivel 3
 - Mejora de agudos
 - Mejora de medios
 - Mejora graves
 - **Supresión de ruido**
 - Repetidores
 - Básico
 - Automático mejorado (predeterminado)
 - **Supresor AF**
 - **Audio inteligente**
 - **Mic AGC**

7.9.2.1

Ajuste de la preferencia de audio

Procedimiento:

- 1 Realice una de las siguientes acciones:
 - En el widget de control de radio, toque  **Ajustes rápidos de radio**→**Preferencia de audio**.
 - En el widget para iniciar las funciones del menú, toque  **Más**→**preferencia de audio**.
- 2 Realice una de las siguientes acciones:
 - Para desactivar la preferencia de audio seleccionada anteriormente y volver a la configuración de fábrica predeterminada, toque **Predeterminado**.
 - Para perfiles de audio que compensen la pérdida auditiva provocada por el ruido en adultos mayores de 40 años, toque **Nivel 1**, **Nivel 2** o **Nivel 3**.
 - Si prefiere perfiles de audio con sonidos más agudos, más nasales o más graves, toque **Mejora de agudos**, **Mejora de medios** o **Mejora de graves**.

7.10

Modo avión

El Modo avión desactiva la capacidad de la radio para comunicarse a través de la transmisión de señal de radiofrecuencia. Cuando se activa el Modo avión, las conexiones Bluetooth y Wi-Fi se desactivan automáticamente.



AVISO:

Puede activar las conexiones Bluetooth, GPS y Wi-Fi manualmente durante el Modo avión.

Cuando se encuentra en el Modo avión, ocurre lo siguiente:

- La inhibición de transmisión se activa automáticamente.
- Para Capacity Max, el transmisor y el receptor están desactivados.
- Para sistemas diferentes de Capacity Max, solo se desactiva el transmisor.

Se darán las situaciones siguientes:

- No puede recibir llamadas PTT ni mensajes.
- No puede recibir alertas de otras personas.

7.10.1

Acceso al modo avión

Procedimiento:

Realice una de las siguientes acciones:

- Deslice el dedo hacia abajo en el panel de notificaciones y toque **Modo avión**.
- En **Configuración**, toque **Red e Internet**→**Modo avión**→**Activado**.

En la radio se muestra el icono **Modo avión** en la barra de **estado**.

Para Capacity Max, en la radio se muestra un mensaje de diálogo informativo.

7.11

Desensibilización de USB

Cuando la radio está conectada a otro dispositivo mediante un cable USB, todas las actividades de recepción y transmisión se desactivan.

Se darán las situaciones siguientes:

- Solo puede controlar el volumen con el mando de **volumen**.
- No puede pulsar el botón **PTT**.
- No puede tocar el **widget para iniciar las funciones del menú**.

Para el sistema Capacity Max, si activa el modo avión y desactiva el modo Desensibilización de USB, la radio mostrará las siguientes indicaciones:

- Cuadros de diálogo informativos de modo avión y desensibilización de USB.
- Icono de modo avión.

7.12



Batería

7.12.1

Visualización de la información IMPRES 2 de la batería

Procedimiento:

Realice una de las siguientes acciones:

- En  **Configuración**, toque **Batería**→**Información batería IMPRES**.
- En el widget para iniciar las funciones del menú, toque  **Más**→**Info. batería**.

En la radio se muestra el estado de la batería. Para obtener más información, consulte *Información sobre las baterías*.

7.12.1.1

Información sobre las baterías

La información sobre la batería muestra el estado actual de la batería. En función del estado de la batería, en la radio se muestra la siguiente información.

Estado de la batería	Visualización de información en la radio
En buen estado	<ul style="list-style-type: none"> • Capacidad restante • Primer uso • Vida útil • Número de kit
La radio se ha insertado en el cargador durante el estado de encendido	Es necesario reacondicionar la batería
Es necesario reacondicionar la batería	
Batería incorrecta	<ul style="list-style-type: none"> • La pantalla superior muestra BAT. INCORR.. • La información de batería IMPRES muestra Batería incorrecta. • La pantalla muestra una notificación de Batería incorrecta. • Al encender la radio, la pantalla muestra el cuadro de diálogo Batería incorrecta.
La radio está encendida en el cargador	Batería desconocida
Batería	

7.12.2

Ajuste del ahorro de batería

Procedimiento:

- 1 En  **Configuración**, toque **Batería**→**Ahorro batería**.
- 2 Realice una de las siguientes acciones:

Opción	Acciones
Configuración de una programación para el ahorro de batería	a Toque Configurar un programa . b Establezca la <i><hora requerida></i> .
Desactivar el ahorro de batería automático cuando esté totalmente cargada	Cambie Apagar con carga completa .
Activación manual del ahorro de batería	Toque ACTIVAR AHORA .
Desactivación manual del ahorro de batería	TOQUE DESACTIVAR AHORA .

7.12.3

Activación y desactivación del porcentaje de la batería

Activación del porcentaje de la batería

Procedimiento:

En  **Configuración**, toque **Batería**→**Activada**.

En la pantalla delantera de la radio se muestra el porcentaje actual de la batería.

Desactivación del porcentaje de la batería

Procedimiento:

En  **Configuración**, toque **Batería**→**Desactivada**.

El porcentaje actual de la batería en la pantalla delantera de la radio desaparece.

Capítulo 8

Acerca del dispositivo

Puede ver los detalles del dispositivo y acceder a **Ajustes avanzados de la radio** para obtener más información.

Puede ver los siguientes detalles en **Acerca del dispositivo**:

- Nombre de dispositivo
- Número de teléfono (ranura 1 para SIM)
- Número de teléfono (ranura 2 para SIM)
- **Ajustes avanzados de la radio**

A continuación se describe la información disponible en **Ajustes avanzados de la radio**.

Tabla 26 :Información de ajustes avanzados de la radio

Información de ajustes avanzados de la radio	Descripción
Certificados	Proporciona información sobre los certificados disponibles en la radio.
Estado de Internet de las cosas (IoT)	Proporciona el estado de conexión de IoT.
Información de la radio	Proporciona la siguiente información sobre la radio: <ul style="list-style-type: none"> • Alias de radio • ID de radio • Versión del software • ESN-AP • Versión de Codeplug
Etiqueta normativa	Proporciona información sobre la etiqueta normativa de la radio.
Mapa de control	Proporciona la siguiente información sobre los botones o mandos de radio: <ul style="list-style-type: none"> • Botón lateral 1 • Botón lateral 2 • Botón lateral 3 • Botón naranja • Mando giratorio 1 • Mando giratorio 2

8.1

Acceso a la guía de referencia rápida en línea

Procedimiento:



En  **Configuración**, toque **Acerca del dispositivo**→**Guía de referencia rápida**.

8.2

Acceso a ajustes avanzados de la radio

Procedimiento:

Realice una de las siguientes acciones:



- En el widget para iniciar las funciones del menú, toque  **Más**→**Información**.
- En  **Configuración**, toque **Acerca del dispositivo**→**Ajustes avanzados de la radio**.

8.2.1

Acceso a la etiqueta normativa

Procedimiento:

1 Realice una de las siguientes acciones:

- En el widget para iniciar las funciones del menú, toque  **Más**→**Información**.
- En  **Configuración**, toque **Acerca del dispositivo**→**Ajustes avanzados de la radio**.

2 Seleccione **Etiqueta reguladora**.

Capítulo 9

Conectividad

Puede conectar la radio a otros dispositivos, accesorios o redes a través de diferentes tipos de conectividad.

9.1

LTE

Long Term Evolution (LTE) amplía la cobertura de datos de la radio cuando la conexión Wi-Fi no está disponible.

La tarjeta eSIM LTE se instala en la radio en la fábrica de Motorola Solutions y se bloquea para la radio específica, por lo que no puede funcionar en ninguna otra radio o dispositivo. La tarjeta eSIM está situada en una ranura de la estructura trasera.

No retire la tarjeta eSIM, ni siquiera si LTE no está activo o en uso.

Las siguientes bandas están disponibles en función de las regiones:

Tabla 27 :Bandas disponibles por regiones

Región	Tipo de bandas	Bandas disponibles
Grupo de Norteamérica (NAG)	LTE	B2, B4, B5, B7, B12, B13, B14, B17, B30, B48
	3G	no disponible
Internacional	LTE	1, 2, 3, 4, 5, 7, 8, 20, 28, 38, 39, 40, 41
	3G	1, 2, 4, 5, 8



AVISO:

Para conocer la disponibilidad de eSIM, póngase en contacto con su distribuidor o su administrador.

9.2

Funcionamiento de Wi-Fi

Wi-Fi® es una marca comercial registrada de Wi-Fi Alliance®. Puede configurar y conectar la red Wi-Fi para actualizar el firmware de la radio, el Codeplug y recursos como el paquete de idiomas y el anuncio de voz.

La radio admite redes Wi-Fi Enhanced Open, WEP, WPA/WPA2/WPA3-Personal y WPA/WPA2/WPA3-Enterprise.

Wi-Fi Enhanced Open

Un nuevo estándar de seguridad WPA para redes públicas que proporciona cifrado y privacidad en redes abiertas y no protegidas por contraseña en áreas como cafeterías, hoteles y aeropuertos.

Red Wi-Fi WEP/WPA/WPA2/WPA3-Personal

Utiliza autenticación basada en clave/contraseña precompartida. La clave/contraseña precompartida puede introducirse mediante el menú o MDM.

Red Wi-Fi WPA/WPA2/WPA3-Enterprise

Diseñada para redes empresariales y requiere un servidor de autenticación RADIUS. La radio debe estar preconfigurada con un certificado si se implementa la autenticación basada en certificados y se requiere la verificación del certificado de cliente.

9.2.1

Activación o desactivación del Wi-Fi

Activación de la conexión Wi-Fi

Procedimiento:

Realice una de las siguientes acciones:

- Deslice el dedo hacia abajo en el panel de notificaciones y toque **Wi-Fi**.
- En  **Configuración**, toque **Red e Internet**→**Wi-Fi**→**Activado**.

En la radio se muestra una lista de las redes disponibles.

Apagado de la conexión Wi-Fi

Procedimiento:

Realice una de las siguientes acciones:



- Deslice el dedo hacia abajo en el panel de notificaciones y toque **Wi-Fi**.
- En  **Configuración**, toque **Red e Internet**→**Wi-Fi**→**Desactivado**.

9.2.2

Acceso a la red

Procedimiento:

- 1 En  **Configuración**, toque **Red e Internet** .→**Wi-Fi**.
- 2 Realice una de las siguientes acciones:

Opción	Acción
Conectando a la red	Toque <red deseada>→<contraseña>.
Adición de una nueva red	a Toque Añadir red →<SSID deseado>→<tipo de seguridad deseado>. b Para establecer la configuración de red, toque y expanda Opciones avanzadas y ajuste como corresponda. c Toque Guardar .
Edición de red	a Toque <configuración de red deseada>→  Configuración →  Editar →<modifique la red>→ Guardar .
Olvidar red	Toque <red deseada>→ Olvidar .

Opción	Acción
Instalación de certificado Enterprise Wi-Fi	Toque Avanzado → Instalar certificación de red .

9.3

Bluetooth®

Esta función permite que la radio se conecte a cualquier dispositivo con Bluetooth a través de una conexión Bluetooth.

La radio admite conexiones Bluetooth a auriculares disponibles en el mercado (COTS) con perfiles HSP, así como accesorios MSI BLE GATT como auricular EP910w PTT y WM500 Corona RSM. No se admiten conexiones simultáneas a auriculares Bluetooth.

La conexión Bluetooth funciona dentro de un rango de 10 m (32 pies) de la línea de visión o mejor. La función Bluetooth de la radio tiene una potencia típica de 4 dBm.

Esta es una línea sin obstáculos entre la radio y el dispositivo con Bluetooth. Para que funcione con un alto grado de fiabilidad, Motorola Solutions recomienda no separar la radio y el dispositivo con Bluetooth.

Si la calidad de la voz y del tono se distorsiona o no está clara, acerque la radio y el dispositivo con Bluetooth para volver a recibir el audio con claridad.

9.3.1

Activar o desactivar el modo Bluetooth

Activación del modo Bluetooth

Procedimiento:

Realice una de las siguientes acciones:

- Deslice el dedo hacia abajo en el panel de notificaciones y toque **Bluetooth**.
- En  **Configuración**, toque **Conectar dispositivos**→**Preferencias de conexión**→**Bluetooth**→**Activado**.

Desactivación del modo Bluetooth

Procedimiento:

Realice una de las siguientes acciones:

- Deslice el dedo hacia abajo en el panel de notificaciones y toque **Bluetooth**.
- En  **Configuración**, toque **Conectar dispositivos**→**Preferencias de conexión**→**Bluetooth**→**Desactivado**.

9.3.2

Conexión a dispositivos Bluetooth

Procedimiento:

- 1 En  **Configuración**, toque **Dispositivos conectados**→**Preferencias de conexión**→**Bluetooth**→**Activado**.

La radio comienza a buscar dispositivos cercanos.

- 2 Realice una de las siguientes acciones:
 - Para conectarse a un dispositivo existente, toque *<dispositivo deseado>*→**Conectar**.
 - Para conectarse a un nuevo dispositivo, toque **Emparejar nuevo dispositivo**→*<dispositivo deseado>*→**Conectar**.



AVISO:

Si la función de emparejamiento Bluetooth con PIN está activada, compruebe que los códigos son correctos antes de iniciar el emparejamiento.

9.3.3

Desconexión de dispositivos Bluetooth

Procedimiento:

En  **Configuración**, toque **Dispositivos conectados**→**Preferencias de conexión**→**Bluetooth**→*<dispositivo requerido>*→**Desconectar**.

9.3.4

Visualización de detalles del dispositivo

Procedimiento:

En  **Configuración**, toque **Dispositivos conectados**→*<dispositivo requerido>*→**Ver detalles**.

9.3.5

Edición de nombre de dispositivo

Procedimiento:

En  **Configuración**, toque **Dispositivos conectados**→*<Dispositivo requerido>*→**Editar nombre**→*<Nombre nuevo>*.

La pantalla muestra Nombre disp. guardado.

9.3.6

Eliminación del nombre del dispositivo

Procedimiento:

En  **Configuración**, toque **Dispositivos conectados**→*<dispositivo deseado>*→**Eliminar**.

La pantalla muestra Disposit. eliminado.

9.3.7

Perfiles de Bluetooth

La radio admite una amplia gama de servicios Bluetooth.

Tabla 28 :Perfiles de Bluetooth

Perfil	Descripción
Acceso a red mediante marcación (DUN)	Proporciona acceso a Internet y a otros servicios de acceso telefónico a través de Bluetooth.
Perfil de acceso genérico (GAP)	Este perfil define cómo los dispositivos con Bluetooth pueden activar la detección por su cuenta y cómo dos dispositivos pueden comunicarse directamente entre sí.
Perfil de atributo genérico (GATT)	Permite servicios de detección y descripción de perfiles para el protocolo Bluetooth de bajo consumo.
Perfil de auriculares (HSP)	Ofrece compatibilidad para poder utilizar los auriculares Bluetooth más populares con teléfonos móviles con capacidad para emitir el timbre, responder a una llamada, colgar y ajustar el volumen.
Perfil de envío de objetos (OPP)	Permite al dispositivo enviar objetos, como imágenes, a través de Bluetooth.
Red de área personal (PAN)	Permite al dispositivo controlar la conexión a Internet con otro dispositivo (por ejemplo, un portátil) y acceder a una conexión a Internet compartida por otro dispositivo (por ejemplo, un teléfono con Bluetooth).

Capítulo 10

Funcionamiento básico de la radio

En esta sección se explica el uso básico que puede hacer de la radio.

10.1

Responder a las notificaciones

Procedimiento:

- 1 Deslice el dedo hacia abajo en el panel de notificaciones y realice una de las siguientes acciones:
 - Para responder a una notificación, toque el mensaje de acción asignado.
 - Para borrar todas las notificaciones, toque **Borrar todo**.



AVISO:

Una vez borradas, no podrá ver las notificaciones.

- 2 Para salir del panel de notificaciones, deslice el dedo hacia arriba.

10.2

Gestión de widgets de la pantalla de inicio



AVISO:

La pantalla de inicio solo admite dos widgets por pantalla.

Procedimiento:

Realice una de las siguientes acciones:

Opción	Acciones
Adición de widgets a la pantalla de inicio	<ol style="list-style-type: none">a Mantenga pulsado un espacio vacío en la pantalla de inicio.b Toque widgets.c Mantenga pulsado el <i><widget correspondiente></i>.d Arrastre el <i><widget correspondiente></i> a la <i><ubicación deseada></i>.
Traslado de widgets dentro de la pantalla de inicio	<ol style="list-style-type: none">a Mantenga pulsado el <i><widget correspondiente></i>.b Arrastre el <i><widget correspondiente></i> a la <i><ubicación deseada></i>.
Traslado de widgets a la pantalla siguiente	<ol style="list-style-type: none">a Mantenga pulsado el <i><widget correspondiente></i>.

Opción	Acciones
	<p>b Arrastre el <i><widget correspondiente></i> a la derecha de la pantalla.</p> <p>c Suelte el <i><widget correspondiente></i> en la <i><ubicación deseada></i>.</p>
Eliminación de widgets de la pantalla de inicio	<p>a Mantenga pulsado el <i><widget correspondiente></i>.</p> <p>b Toque quitar.</p>

10.3

Selecciones de canales y zonas

Una zona es un conjunto de canales. Puede programar cada canal con diferentes funciones que admitan diferentes grupos de usuarios.

Para obtener más información sobre zona y canal, haga clic en el contenido que aparece a continuación.

Tabla 29 :Número de zonas y canales admitidos

Zonas	Canales	Canales por zona
250	1000	160

Si hay un error de canal, en la radio se muestran los siguientes mensajes de error en el widget de control de radio.

Tabla 30 :Mensajes de error de canal



Tipo	Descripción
Sin programar	El modo está establecido en un canal no programado.
Error 001	El canal seleccionado está asignado a una banda de frecuencia incorrecta.

10.3.1

Selección de zona

Procedimiento:

Realice una de las siguientes acciones:



- Para seleccionar una zona, toque **Widget de control de radio**→**Zona actual**→*<zona deseada>*→*<Canal deseado>*.
- Para seleccionar una zona de la pestaña Recientes, toque **Widget de control de radio**→**Recientes**→*<zona y canal deseados>*.
- Para buscar una zona,  **Más**→  **Búsqueda de canales**→*<zona deseada>*→*<canal deseado>*

10.3.2

Selección de canal

Procedimiento:

Realice una de las siguientes acciones:

- Para seleccionar un canal, toque **Widget de control de radio**→<canal deseado>.
- Para seleccionar un canal de la pestaña Recientes, toque **Widget de control de radio**→**Recientes**→<zona y canal correspondientes>.
- Para buscar un canal, toque  **Más**→  **Búsqueda de canales**→<canal correspondiente>.
- Para seleccionar un canal con el **selector de canales**, gire el **selector de canales** hasta la posición deseada.

10.3.2.1

Mensajes de error de canal

Si hay un error de canal, en la radio se muestran los siguientes mensajes de error en el widget de control de radio.

Tipo	Descripción
Sin programar	El modo está establecido en un canal no programado.
Error 001	El canal seleccionado está asignado a una banda de frecuencia incorrecta.

10.4

Habla-escucha

Esta función permite al usuario de la radio seguir comunicándose cuando el repetidor no esté operativo, o cuando la radio esté fuera del alcance del repetidor pero dentro de la cobertura de otras radios.



La configuración del modo Directo se mantiene incluso después de haber apagado la radio.

10.4.1

Cambio entre los modos Repetidor y Habla-escucha

Procedimiento:

Realice una de las siguientes acciones:

- En el widget de control de radio, toque  **Ajustes rápidos de radio**→**Repetidor o Habla-escucha**.
- En el widget para iniciar las funciones del menú, toque  **Más**→**Repetidor o Habla-escucha**.
- Pulse el botón **Repetidor o Habla-escucha** programado.

10.5

Nivel de potencia

Esta función le permite reducir el nivel de potencia de transmisión para un caso específico que requiera un nivel de potencia inferior.

El nivel reducido de potencia transmitida no afecta al rendimiento de recepción de la radio ni disminuye la funcionalidad de datos de la radio.

El bajo nivel de potencia habilita una distancia de transmisión más corta y ayuda a ahorrar energía.



El alto nivel de potencia permite una mayor distancia de transmisión.

10.5.1

Configuración del nivel de potencia

Procedimiento:

Realice una de las siguientes acciones:

- En el widget de control de la radio, toque  **Ajustes rápidos de radio**→Potencia.
- En el widget para iniciar las funciones de menú, toque  **Más**→Potencia.

10.6

Configuración del indicador LED

Procedimiento:

En el widget para iniciar las funciones de menú, toque  **Más**→Indicador LED.

10.7

Configuración de los niveles del silenciador

Procedimiento:

1 Realice una de las siguientes acciones:

- En el widget de control de la radio, toque  **Ajustes rápidos de radio**→Silenciador.
- En el widget para iniciar las funciones de menú, toque  **Más**→Silenciador.

2 Realice una de las siguientes acciones:

- Para un nivel de silenciador normal, toque **Normal**.
- Para filtrar las llamadas no deseadas o el ruido de fondo, toque **Comprimido**.

10.8

Activar o desactivar los tonos de los controles y botones

Procedimiento:

- 1 En la pantalla de inicio, pulse  **Más**.

- 2 Para activar o desactivar los tonos de los controles y botones, toque **Tonos**.

Capítulo 11

Tipos de llamadas de radio

La radio puede realizar diferentes tipos de llamadas.





Tipo de llamada	Descripción
Llamada a todos	Una llamada a todos es una llamada de una radio individual a todas las radios del sitio o a todas las radios de un grupo de sitios. La llamada a todos se utiliza para comunicar anuncios importantes.
Llamada de difusión	Una llamada de difusión es una llamada de voz de cualquier usuario a todo un grupo de conversación. La función de llamada de difusión permite transmitir información al grupo de conversación solo al usuario que inicia la llamada, mientras que los destinatarios de la llamada no pueden responder.
Alerta de llamada	Los avisos de alertas de llamada le permiten avisar al destinatario para que vuelva a llamarle cuando pueda. Alerta de llamada solo se aplica a los ID o alias de suscriptor.
Llamada de grupo	Una llamada de grupo es una operación de llamada de punto a multipunto. La radio debe estar configurada como miembro del grupo para que puedan comunicarse entre sí.
Llamada en modo de canal de voz abierto (OVCM)	Una llamada en modo de canal de voz abierto (OVCM) permite que una radio que no está preconfigurada opere en un sistema concreto para recibir y transmitir durante una llamada individual o de grupo.
Llamada privada	Una llamada privada es una llamada de una radio individual a otra radio individual. Hay dos tipos de llamadas privadas: <ul style="list-style-type: none">• Con establecimiento de llamada fuera del aire (OACSU)• Con establecimiento de llamada totalmente fuera del aire (FOACSU)
Llamd. select.	Una llamada selectiva es una llamada de una radio individual a otra radio individual. Se trata de una llamada privada en un sistema analógico.
Llamada sin direccionar	Una llamada sin direccionar es una llamada de grupo a uno de los 16 ID de grupo predefinidos.

11.1

Realización de Llamadas

Procedimiento:

Para hacer llamadas, realice una de las siguientes acciones:

Opción	Acción
Realización de llamadas desde la lista de contactos	<p>a En el menú, toque  M-Contacts→<contacto deseado>.</p> <p>b Para iniciar la llamada, toque PTT.</p> <p>c Para finalizar la llamada, toque Finalizar.</p>
Realización de llamadas con el marcador	<p>a En el menú, toque  M-Contacts→  Botón de acción flotante→Marcador.</p> <p>b Introduzca los <números deseados>.</p> <p>c Toque  Más→<tipo de llamada deseado>.</p> <p>d Para iniciar la llamada, toque PTT.</p> <p>e Para finalizar la llamada, toque Finalizar.</p>
Realización de llamadas desde llamadas recientes	<p>a En el menú, toque  Más→Llamadas recientes→<contacto deseado>.</p> <p>b Para iniciar la llamada, toque PTT.</p> <p>c Para finalizar la llamada, toque Finalizar.</p>
Realización de llamadas mediante el selector de canales y el botón PTT	<p>a Para seleccionar un canal con un ID o alias activo, cambie el selector de canales.</p> <p>b Para llamar, mantenga pulsado el botón PTT.</p> <p>c Espere hasta que acabe el tono de permiso para hablar y comience a hablar al micrófono.</p> <p>d Para escuchar, suelte el botón PTT.</p>

11.2

Responder a llamadas

Procedimiento:

Realice una de las siguientes acciones:

- Para hablar, mantenga pulsado el botón **PTT**.
- Para rechazar una llamada, toque **Descartar**.
- Para finalizar una llamada en curso, toque **Finalizar**.

Capítulo 12



Funcionamiento de emergencia

Las alarmas de emergencia se utilizan para indicar situaciones críticas. Puede iniciar una alarma de emergencia en cualquier momento, incluso cuando hay actividad en el canal actual.

Solo puede asignar un tipo de modo de emergencia al botón de emergencia para cada zona. La radio admite los siguientes modos de emergencia:

Tabla 31 :Modos de emergencia

Modo de emergencia	Descripción
Alarma de emergencia	Una alarma de emergencia no es una llamada de voz. Esta alarma es una notificación de emergencia enviada a las radios que están programadas para recibirlas.
Alarma de emergencia con llamada	La radio transmite una alarma de emergencia. Cuando se acepta la alarma de emergencia, el grupo de radios puede comunicarse a través del canal de emergencia asignado. Debe mantener pulsado el botón PTT para hablar.
Alarma de emergencia con transmisión de voz	La radio transmite una alarma de emergencia. Cuando se acepta la alarma de emergencia, el micrófono de la radio se activa automáticamente, lo que se conoce como micrófono de emergencia. El micrófono de emergencia le permite comunicarse con el

Modo de emergencia	Descripción
	<p>grupo de radios sin tener que pulsar el botón PTT.</p> <p> AVISO:</p> <ul style="list-style-type: none"> • Si el modo de ciclo de emergencias está habilitado, las repeticiones de micrófono de emergencia y el periodo de recepción se realizan con una duración programada. • Si mantiene pulsado el botón PTT durante el periodo de recepción programado, se emitirá un tono de prohibición. Este tono indica que debe soltar el botón PTT. La radio ignora la pulsación del botón PTT y permanece en modo de emergencia. • Si se produce un error en la solicitud de la alarma de emergencia, la radio no intenta enviar de nuevo la solicitud y entra directamente en micrófono de emergencia.
Alarma de emergencia silenciosa	La radio transmite una notificación de emergencia sin utilizar ningún indicador visual ni sonoro.
Alarma de emergencia silenciosa con llamada	La radio transmite una notificación de emergencia sin utilizar ningún indicador visual ni sonoro. La radio suprime todos los indicadores sonoros y visuales de la emergencia hasta que mantenga pulsado el botón PTT para hablar.
Alarma de emergencia silenciosa con transmisión de voz	La radio transmite una notificación de emergencia sin utilizar ningún indicador visual ni sonoro. Cuando se acepta la alarma de emergencia, se activa el micrófono de emergencia, lo que le permite comunicarse con el grupo de radios sin pulsar el botón PTT .
	<p> AVISO: Los indicadores solo aparecerán al pulsar el botón PTT.</p>

 **AVISO:** Su distribuidor puede configurar la función de activación o desactivación de emergencia y la duración de la pulsación del botón Emergencia. Para obtener más información, póngase en contacto con el distribuidor.

Su distribuidor puede programar el tono de búsqueda de emergencia. Cuando el tono está programado, suena el tono de búsqueda de emergencia. Este tono se silencia cuando la radio transmite o recibe voz y se detiene cuando la radio sale del modo de emergencia.

12.1

Envío de alarmas de emergencia

Procedimiento:

Pulse el botón **Emergen. enc.** programado.

Si la alarma se envía correctamente, su radio mostrará las siguientes indicaciones:

- Suena el tono de emergencia.
- En Capacity Max, el LED verde parpadea.
- En otros sistemas, el LED rojo parpadea.
- La pantalla muestra `Alarma enviada`.

Si no se logra enviar la alarma tras agotar todos los reintentos, en la radio se muestran las siguientes indicaciones:

- Suena un tono negativo.
- La pantalla muestra `Alarma fallida`.

12.2

Envío de alarmas de emergencia con llamada

Procedimiento:

- 1 Pulse el botón **Emergen. enc.** programado.

Si la alarma se envía correctamente, su radio mostrará las siguientes indicaciones:

- Suena el tono de emergencia.
- En Capacity Max, el LED verde parpadea.
- En otros sistemas, el LED rojo parpadea.
- La pantalla muestra `Alarma enviada`.

- 2 Para llamar, mantenga pulsado el botón **PTT**.

- 3 Espere hasta que acabe el tono de permiso para hablar y comience a hablar al micrófono.

- 4 Para escuchar, suelte el botón **PTT**.

Si la radio no detecta actividad de voz durante un periodo predeterminado, se finalizará la llamada.

12.3

Envío de alarmas de emergencia con transmisión de voz posterior

Procedimiento:

- 1 Pulse el botón **Emergen. enc.** programado.

Si la alarma se envía correctamente, suena el tono de emergencia y se activa el micrófono de emergencia.

- 2 Hable por el micrófono sin pulsar el botón **PTT**.

Su radio detiene automáticamente la transmisión:

- Cuando el tiempo de duración del ciclo entre el micrófono de emergencia y las llamadas recibidas se agota, si el modo de ciclo de emergencia está activado.
- Cuando la conexión del micrófono de emergencia termina, si el modo de ciclo de emergencia está desactivado.

12.4



Recepción y respuesta a emergencias

Cuando se recibe una emergencia, en la radio se muestran las siguientes indicaciones:

- Suena un tono.
- El LED rojo parpadea.
- Aparece la notificación de emergencia y se añade a las llamadas recientes.
- La pantalla muestra *Alarma de emergencia recibida* y el ID del emisor.

Procedimiento:

1 Realice una de las siguientes acciones:

- Para omitir la emergencia, toque **DESCARTAR** en la notificación.
- Para ver los detalles de la emergencia, toque  **Más**→**Llamadas recientes**→<*Emergencia preferida recibida*>.
- Para devolver la llamada, toque  **Más**→**Llamadas recientes**→<*Emergencia preferida recibida*>→**PTT**.



AVISO:

Si recibe una emergencia de un remitente con una zona o canal diferente, la información de las llamadas recientes aparecerá atenuada y no podrá devolver la llamada.

12.5

Salida del modo de emergencia

La radio sale automáticamente del modo de emergencia cuando se presentan las siguientes situaciones:

- Se recibe una confirmación del sistema (solo para alarmas de emergencia).
- Se han agotado todos los intentos de enviar la alarma.
- Apaga la radio. Al encender la radio, la emergencia no se volverá a iniciar automáticamente.
- Al cambiar el canal actual a un canal sin emergencia.

Procedimiento:

Pulse el botón **Emergencia desactivada** programado.

Si ha salido de la emergencia correctamente, en la radio se muestran las siguientes indicaciones:

- El tono ha parado.
- El indicador LED rojo se apaga.

Capítulo 13

Hombre caído

La función Man Down (hombre caído) permite a la radio alertar a otros usuarios cuando se encuentra en peligro.

Si la radio se inclina en un ángulo especificado, se mueve o permanece inmóvil durante un tiempo, le avisará con un tono de alerta. Si no responde a la solicitud antes de que finalice el temporizador de recordatorio predefinido, la radio envía automáticamente una alarma de emergencia o una llamada de emergencia.

Para evitar que la radio envíe una alarma de emergencia o una llamada de emergencia, puede tomar las siguientes medidas:

- Para la alarma de inclinación, debe restaurar la radio a la posición vertical.
- Para la alarma de movimiento, debe detener el movimiento de la radio.
- Para la alarma por falta de movimiento, debe mover la radio.

Si hay más de una alarma Man Down activada, la radio reproduce el tono de alerta cuando detecta la primera infracción de movimiento.



AVISO:

En el modo de seguridad no están disponibles las alarmas de Man Down.

13.1

Activación y desactivación de la función Man Down

Activación de la función Man Down

Procedimiento:

- 1 En el widget de control de radio, toque  **Ajustes rápidos de radio**.
- 2 Cambie **Man Down** a activado.

Desactivación de la función Man Down

Procedimiento:

- 1 En el widget de control de radio, toque  **Ajustes rápidos de radio**.
- 2 Cambie **Man Down** a desactivado.

13.2

Salida del Modo oculto

Procedimiento:

Para salir de Man Down, toque **Cancelar**.

Capítulo 14

Operario aislado

Esta función solicita que se envíe un mensaje de emergencia si no hay actividad del usuario durante un periodo de tiempo predefinido, como cualquier pulsación de un botón de la radio o activación del selector de canales.

Cuando no hay actividad del usuario durante un tiempo predefinido, la radio avisa de antemano mediante un indicador de audio y una notificación en pantalla en las pantallas frontal y superior una vez que el temporizador de inactividad se agota. Puede cancelar la notificación y el temporizador para los restablecimientos de operario aislado. El botón de activación y reposo, así como la interfaz táctil, no restablecen el temporizador.

Si no confirma la recepción antes de que finalice el recordatorio predefinido del temporizador, la radio iniciará una condición de emergencia en función de cómo la haya programado el distribuidor.

Capítulo 15

Privacidad

Esta función ayuda a evitar que los usuarios no autorizados escuchen conversaciones en un canal mediante el uso de una solución de cifrado basada en software. Las partes de señalización e identificación de usuario de una transmisión no están cifradas.

La radio debe tener la privacidad habilitada en el canal para enviar una transmisión con la privacidad habilitada, aunque no es un requisito para recibir una transmisión. Aunque se encuentre en un canal con la privacidad habilitada, la radio puede recibir transmisiones no cifradas.

Es posible que algunos modelos de radio no ofrezcan la función de privacidad o la configuración sea diferente. Para obtener más información, póngase en contacto con el distribuidor.



AVISO:

Solo se puede asignar un tipo de privacidad a la vez.

Esta función no se aplica a canales de Banda Ciudadana que estén en la misma frecuencia.

A continuación se describe el tipo de privacidad y los ajustes que aparecen en la radio.

Tabla 32 :Tipos de privacidad y configuración

Tipo	Configuración
Privacidad AES	Privacidad AES
Privacidad básica	Privacidad
Privacidad mejorada	Privacidad mejorada



Para descifrar una llamada o transmisión de datos con la función de privacidad activada, la radio debe estar programada para tener el mismo tipo de clave de privacidad que la radio transmisora. Si su radio recibe una llamada cifrada que pertenece a una clave de privacidad diferente, el usuario oye una transmisión distorsionada.

15.1

Activación o desactivación de la privacidad

Procedimiento:

Realice una de las siguientes acciones:

- En el widget de control de radio, toque  **Ajustes rápidos de radio** → **Privacidad**.
- En el widget para iniciar las funciones del menú, toque  **Más** → **Privacidad**.
- Pulse el botón **Privacidad** programado.

Si la privacidad está activada, la radio mostrará las siguientes indicaciones:

- La pantalla superior muestra momentáneamente PRIV ACTIVADA.
- El icono de seguridad aparece en la pantalla superior y en el widget de control de radio.

Si la privacidad está desactivada, la radio mostrará las siguientes indicaciones:

- La pantalla superior muestra momentáneamente PRIV DESACT.

- El icono de seguridad desaparece de la pantalla superior y del widget de control de la radio.

Capítulo 16

Configuración de contactos de LMR

La configuración de contactos proporciona una función de libreta de direcciones en la radio. Cada entrada corresponde a un ID para realizar llamadas. Las entradas se ordenan alfabéticamente y son diferentes para los modos analógico y digital.

Cada entrada dentro de Contactos contiene la siguiente información:

- Alias de la llamada
- ID de llamada
- Tipo de llamada
- ID del sistema

16.1

Iconos de contactos de LMR

Tabla 33 :Iconos de contactos de LMR



Icono	Descripción
	Llamada perdida
	Llamada de emergencia
	Llamada privada
	Alerta de llamada







16.2

Acceso a la configuración de contactos

Procedimiento:

- 1 En el menú, toque  **M-Contacts**.
- 2 Realice una de las siguientes acciones:

Opción	Acciones
Visualización de Mi información	Vaya a la sección Mi información .
Acceso al marcador	Toque  Botón de acción flotante → Marcador
Búsqueda de contactos	a Toque  Buscar .



Opción	Acciones
	b Introduzca el <i><nombre de contacto que desee></i> .
Creación de contactos nuevos	<p>a Toque  Botón de acción flotante→Nuevo contacto.</p> <p>b Introduzca el <i><nombre de contacto></i> y el <i><número de contacto></i> correspondientes.</p> <p>c Para cambiar los tonos, seleccione el <i><tono de llamada></i> y la <i><alerta de mensaje></i> correspondientes.</p> <p>d Toque  Guardar.</p>
Visualización de los detalles del contacto	<p>a Toque el <i><contacto deseado></i>.</p> <p>b Para ver la información secundaria, toque  abajo.</p>
Edición de contactos	<p>a Toque <i><contacto deseado></i>→  Más→Editar contacto.</p> <p>b Realice los cambios necesarios.</p> <p> AVISO: En el modo analógico, solo puede editar tonos.</p> <p>c Toque  Guardar.</p>
Eliminación de contactos	<p>Toque <i><contacto deseado></i>→  Más→Eliminar contacto.</p>

16.2.1

Acciones rápidas

Puede asignar las siguientes funciones de radio como **Acción rápida** a través de la configuración de contacto.

Tabla 34 :Funciones asignables de la radio para contactos individuales

Icono	Nombre	Descripción
	Llamada	Permite iniciar una llamada privada al contacto requerido.
	Alerta de llamada	Permite enviar una alerta de llamada al contacto requerido.









Icono	Nombre	Descripción
	Mensaje	Permite acceder a la función de mensajes de texto en el modo digital y a la función de mensajes MDC en el modo analógico a través del menú de la radio.
	Verificación de radio	Permite comprobar si la radio está activa en el sistema.
	Activación o desactivación de radio	Permite activar o desactivar de forma remota una radio de destino.

Tabla 35 :Funciones asignables de la radio para contactos de grupo

Icono	Nombre	Descripción
	Llamada	Permite iniciar una llamada de grupo al contacto correspondiente.
	Mensaje	Permite acceder a la función de mensajes de texto en el modo digital y a la función de mensajes MDC en el modo analógico a través del menú de la radio.

16.2.1.1

Configuración de acción rápida**Procedimiento:**

- 1 En el menú, toque  **M-Contacts**.
- 2 Desplácese hasta el *<contacto deseado>*.
- 3 Mantenga pulsado el icono de **acción rápida**.
 -  **Llamar** es la **Acción rápida** predeterminada.
- 4 Realice una de las siguientes acciones:
 - Toque la *<función de radio requerida>*.
 - Toque  **Más** → *<función de radio requerida>*.

16.2.1.2

Uso de acción rápida**Procedimiento:**

- 1 En el menú, toque  **M-Contacts**.
 - 2 Desplácese hasta el *<contacto deseado>*.
 - 3 Toque la **Acción rápida** asignada.
- Si la **Acción rápida** requiere que pulse el botón **PTT**, la radio mostrará las siguientes indicaciones:
 - El icono **Acción rápida** se vuelve azul.
 - Aparece la notificación de acción rápida.

- Si la **Acción rápida** no requiere que pulse el **botón PTT**, la radio iniciará la aplicación correspondiente a la **Acción rápida** asignada.

Capítulo 17

Programación transparente por interfaz aire

El servicio de programación transparente por interfaz aire permite programar y actualizar la radio a través de la conexión de banda ancha Wi-Fi/LTE mientras las radios están en uso.

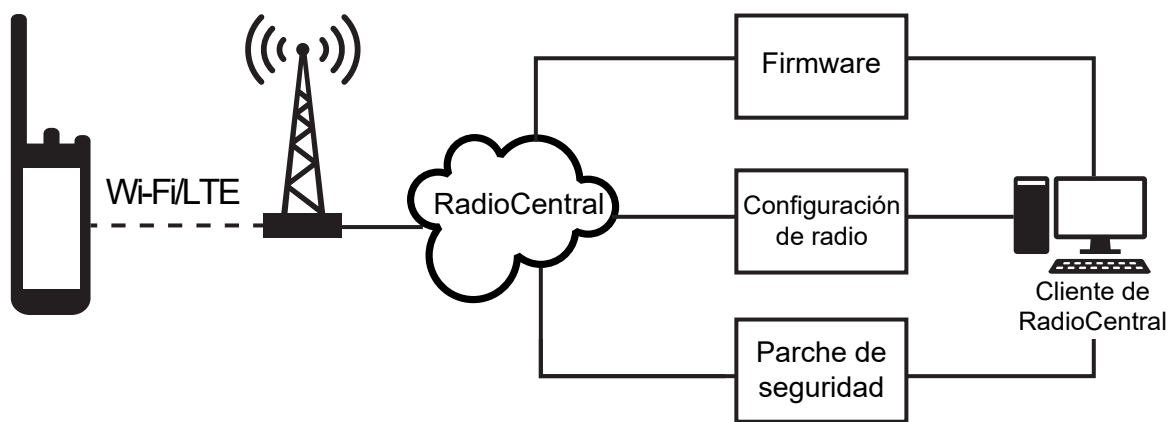

El administrador del sistema de radio programa actualizaciones de firmware (completas y diferenciales), configuración de radio y actualizaciones de seguridad que se llevan a cabo de manera transparente. Como usuario, se le da la opción de instalar inmediatamente o más tarde.

Con la programación transparente por interfaz aire, puede aplicar una función de software a sus radios sobre la marcha. Una vez cargada la nueva licencia de funciones de software en RadioCentral, se puede programar una tarea de aprovisionamiento para activar la función a través de Wi-Fi/LTE. Su proveedor de servicios de radio también puede programar una actualización de software para la radio.

Cuando hay una actualización disponible, la radio descarga automáticamente el paquete de actualización. Una vez descargado el paquete, puede elegir instalar inmediatamente o más tarde.

Usted o su proveedor de servicios pueden restablecer la radio a la configuración de fábrica mediante esta función.

Capítulo 18

Transmisión activada por voz

La transmisión activada por voz (VOX) permite iniciar llamadas de manos libres en un canal programado. Cuando su accesorio con capacidad VOX detecta la voz, la radio transmite automáticamente durante un periodo programado.

Google Assistant y Control por voz se excluyen mutuamente con VOX.



AVISO:

VOX no puede iniciar llamadas activadas por voz con manos libres si la radio está conectada a cualquier accesorio Bluetooth.

Esta función no se puede utilizar en canales de Banda Ciudadana que estén en la misma frecuencia.



Para activar esta función, póngase en contacto con su distribuidor o su administrador.

18.1

Configuración de transmisión activada por voz

Procedimiento:

Realice una de las siguientes acciones:

- En el widget de control de radio, toque  **Ajustes rápidos de radio**→VOX.
- En el widget para iniciar las funciones del menú, toque  **Más**→VOX.

Capítulo 19

Mensajería de texto













Esta función le permite enviar y recibir rápidamente mensajes directamente desde sus radios. La longitud máxima de un mensaje de texto breve es de 200 caracteres. La fecha y la hora locales se indican en los mensajes mediante marca horaria.





19.1

Acceso a mensajes de texto

Procedimiento:

Realice una de las siguientes acciones:



Opción	Acciones
Visualización de mensaje de texto	En el menú, toque  M-Messenger → <conversación deseada.>
Buscar mensaje de texto	Toque  Buscar → <entrada de usuario>.
Enviar mensaje de texto mediante M-Contacts	<p>a En el menú, toque  M-Contacts → <contacto deseado> → Mensaje.</p> <p>b Redacte el mensaje y toque  Enviar.</p>
Envío de mensaje de texto mediante marcador	<p>a En el menú, toque  M-Contacts →  Botón de acción flotante → Marcador.</p> <p>b Introduzca el <número de teléfono deseado> y toque  Más → Mensaje →  Toque para enviar un mensaje.</p> <p>c Redacte el mensaje y toque  Enviar.</p>
Crear un nuevo mensaje	<p>a En el menú, toque  M-Messenger →  Añadir o  Nueva conversación.</p> <p>b Seleccione el <contacto deseado>.</p> <p>c Redacte el mensaje y toque  Enviar.</p>

Opción	Acciones
Respuesta a mensaje de texto con mensaje de texto rápido	<p>a En el menú, toque  M-Contacts→<contacto deseado>→Mensaje.</p> <p>b Pulse el botón de mensaje de un solo toque programado.</p>
Reenvío de un mensaje	<p>a En el menú, toque  M-Messenger→<conversación deseada.></p> <p>b Mantenga pulsado el mensaje seleccionado y toque Reenviar→<contacto deseado>→  Enviar.</p>
Copia de un mensaje	<p>a En el menú, toque  M-Messenger→<conversación deseada.></p> <p>b Mantenga pulsado el mensaje seleccionado y toque Copiar.</p> <p>c Toque y mantenga pulsado el campo de entrada y toque Pegar.</p>
Eliminación de un solo mensaje	<p>a En el menú, toque  M-Messenger→<conversación deseada.></p> <p>b Mantenga pulsado el mensaje seleccionado y toque Eliminar→Eliminar.</p>

19.2

Configuración de tono de alerta de mensaje de texto

Procedimiento:

- 1 En el menú, toque  **M-Contacts**.
- 2 Toque <contacto deseado>→  **Más**→**Editar contacto**→**Alerta de mensaje**.
- 3 Seleccione la alerta de mensaje preferida:
 - Repetitivo
 - Momentáneo
- 4 Toque  **Guardar**.

Capítulo 20

Seguridad

Esta función permite al administrador u otro suscriptor de radio poner una radio en un estado no funcional cuando falta la radio o se desconoce quién la tiene. La radio permanece en este estado independientemente de los cambios de potencia.







La radio solo se puede reactivar si recibe el comando pertinente del administrador u otro suscriptor de radio.

20.1

Deshabilitación de la radio

Procedimiento:

- 1 Realice una de las siguientes acciones:







Opción	Acciones
Deshabilitación de la radio a través de M-Contacts	<p>a En el menú, toque  M-Contacts.</p> <p>b Toque <contacto requerido> →  Más → Desh. radio.</p>
Deshabilitación de la radio con autenticación a través de M-Contacts	<p>a En el menú, toque  M-Contacts.</p> <p>b Toque <contacto requerido> →  Más → Desh. radio → <pin autorizado> →  Guardar.</p> <p> AVISO: Aplicable solo a digital convencional.</p>
Deshabilitación de la radio mediante el botón de función programable	<p>a Pulse el botón Activación/desactivación radio programado.</p> <p>b Toque <contacto requerido> →  abajo → Desactivar.</p>

20.2

Habilitación de la radio

Procedimiento:

- 1 Realice una de las siguientes acciones:

Opción	Acciones
<p>Habilitación de la radio a través de M-Contacts</p>	<p>a En el menú, toque  M-Contacts.</p> <p>b Toque <contacto deseado>→  Más→Habilitar radio.</p>
<p>Habilitación de la radio con autenticación a través de M-Contacts</p>	<p>a En el menú, toque  M-Contacts.</p> <p>b Toque <contacto deseado>→  Más→Habilitar radio→<pin autorizado>→ Guardar. ✓</p> <p> AVISO: Aplicable solo a digital convencional.</p>
<p>Habilitación de la radio mediante el botón de función programable</p>	<p>a Pulse el botón Habilitar radio programado.</p> <p>b Toque <contacto deseado>→  abajo→Habilitar.</p>

Capítulo 21





Configuración del indicador de llamada

Esta función permite que los usuarios de la radio configuren los tonos de timbre de llamada y de mensaje de texto.

21.1

Asignación de tipos de timbre

Procedimiento:

- 1 En la pantalla de inicio, toque  **Más** →  **M-Contacts** → *<contacto deseado>* → 
Más → **Editar contacto**.
- 2 Realice una de las siguientes acciones:
 - Para asignar un tono de llamada, toque **Tono de llamada** → *<tono de llamada deseado>* → **Aceptar** → **Guardar**.
 - Para asignar una alerta de mensaje, toque **Alerta de mensaje** → *<alerta preferida>* → **Aceptar** →  **Guardar**.

Capítulo 22

Llamadas recientes

Puede ver las llamadas privadas perdidas, contestadas, salientes, alertas de llamadas y alertas de emergencia en llamadas recientes.

La lista de llamadas recientes se organiza en orden ascendente de tiempo con las más recientes primero. La lista puede almacenar hasta 50 llamadas recientes, y las más antiguas se eliminan automáticamente.

Las llamadas recientes que no haya examinado aparecerán en negrita. Puede elegir iniciar una llamada directamente desde la pantalla Llamadas recientes.

A continuación se muestran los detalles de la pantalla Llamadas recientes:

Figura 2 : Pantalla Llamadas recientes

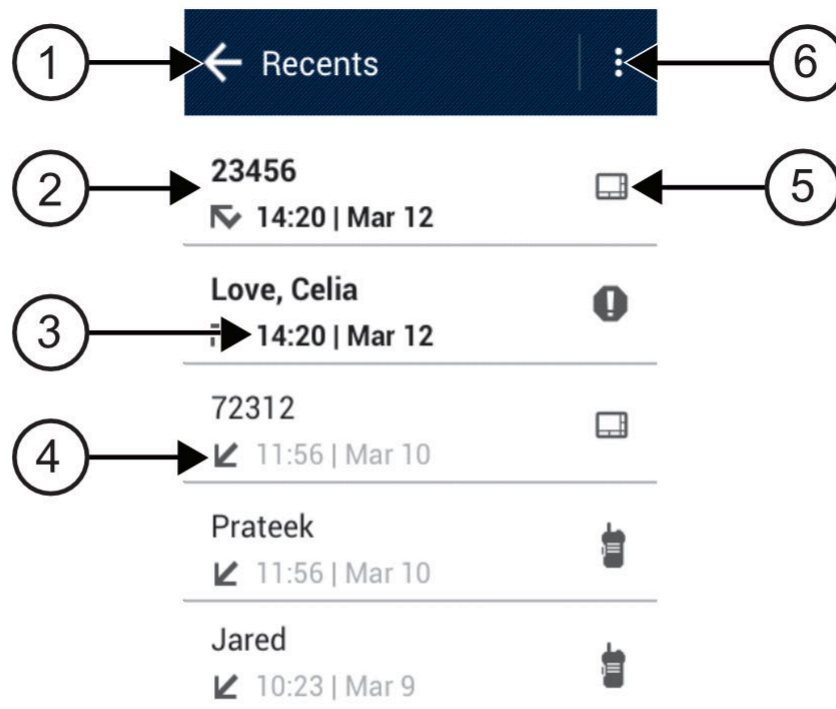









N.º	Descripción
1	Volver a la pantalla anterior
2	Número marcado
3	Marca de hora

N.º	Descripción
4	Icono de tipo de llamada
5	Tipo de llamada
6	Opciones de eliminación

22.1

Acceso a llamadas recientes

Procedimiento:

- 1 En la pantalla de inicio, toque  **Más**→**Llamadas recientes**.
- 2 Realice una de las siguientes acciones:
 - Para ver las llamadas recientes, desplácese por la lista.
 - Para eliminar un contacto seleccionado, toque  **Más**→**Seleccionar para borrar**→<contacto deseado>→  **Borrar**→**Borrar**.
 - Para eliminar todos los contactos, toque  **Más**→**Borrar todo**→**Borrar**.
 - Para agregar nuevos contactos, toque <contacto deseado>→  **Más**→**Añadir a contacto**→<información de contacto>→  **Guardar**.
 - Para editar un contacto existente, toque <contacto deseado>→  **Más**→<información actualizada>→  **Guardar**.
 - Para llamar al contacto, toque <contacto deseado>→**PTT**.

Cola de llamadas

Cuando no hay recursos disponibles para procesar una llamada, la cola de llamadas permite colocar a la solicitud de llamada en la cola del sistema para los siguientes recursos disponibles.

23.1

Recepción de una cola de llamadas

Procedimiento:

Mantenga pulsado el botón **PTT**.

Se oye un tono y la pantalla superior muestra `Llamada en cola`.

Si se recibe el establecimiento de llamada, la radio mostrará las siguientes indicaciones:

- Suena un tono indicador positivo.
- El indicador LED verde parpadea.
- La pantalla muestra el icono del tipo de llamada, el ID o alias.
- Dispone de hasta 4 segundos para mantener pulsado el botón **PTT** para iniciar la transmisión de voz.

Si la recepción de una cola de llamadas no se realiza correctamente, la radio mostrará las siguientes indicaciones:

- Suena un tono indicador negativo.
- En la pantalla se muestra la pantalla de aviso de fallo.
- La radio finaliza la llamada y sale del establecimiento de llamada.

Capítulo 24

Llamada con prioridad

Llamada de prioridad permite que el sistema de prioridad a una de las llamadas no prioritarias en curso e inicie la llamada de alta prioridad solicitada cuando todos los canales están ocupados.

Con todos los canales ocupados con llamadas de alta prioridad, el sistema no da prioridad a ninguna llamada y coloca la llamada de alta prioridad solicitada en la cola de llamadas. Si el sistema falla al colocar la llamada de alta prioridad solicitada en la cola de llamadas, declara un fallo.

La configuración predeterminada para Llamada con prioridad está preconfigurada. Cuando se utilizan las siguientes características, el nivel de prioridad de llamada vuelve automáticamente al ajuste preconfigurado.

- Todas las llamadas de voz
- Mensaje de texto DMR III/mensaje de texto

24.1

Cambio del nivel de prioridad de llamadas

Procedimiento:

Pulse el botón programado **Cambiar nivel de prioridad de llamadas**.

Si Prioridad alta está activada, la radio mostrará las siguientes indicaciones:

- La pantalla muestra `Sig. llamada: Prioridad alta`.
- El icono de prioridad de llamada alta aparece en la pantalla de inicio.

Si la prioridad normal está activada, la radio mostrará las siguientes indicaciones:

- La pantalla muestra `Sig. llamada: Prioridad normal`.
- El icono de prioridad de llamada alta desaparece de la pantalla de inicio.

Capítulo 25

Exploración

En función del sistema compatible disponible en la radio, es posible que la radio tenga un comportamiento de diferente de exploración.

Exploración de grupo de conversación

Exploración de grupo de conversación está disponible para Capacity Max.

Cuando se activa la exploración, la radio desactiva el silencio de cualquier miembro de su lista de grupos de recepción. Cuando se desactiva la exploración, la radio no recibe transmisiones de ningún miembro de la lista de grupos de recepción, con excepción de las llamadas a todos, de los grupos de conversación permanentes y del grupo de conversación seleccionado.

Exploración de canales

La exploración de canales está disponible para otros sistemas.

La radio explora por la lista de rastreo programada para el canal actual en busca de actividad de voz cuando comienza el proceso de rastreo. Si se encuentra en un canal digital y la radio se bloquea en un canal analógico, la radio cambia automáticamente del modo digital al modo analógico durante la llamada, y se produce el mismo comportamiento si se encuentra en un canal analógico.

Tabla 36 :Métodos de rastreo

Método	Descripción
Rastreo de canal principal (manual)	La radio rastrea todos los canales o grupos de la lista de rastreo. Durante el rastreo o exploración, la radio puede, según la configuración, empezar automáticamente en el canal o grupo activo en el que se realizó el último rastreo o en el canal en el que se inició el rastreo.
Rastreo automático (automático)	La radio empieza el rastreo automáticamente al seleccionar un canal o grupo que tiene activado el rastreo automático.



AVISO:

Si la radio se une a una llamada de un miembro de la lista de rastreo de zona de una zona distinta y el temporizador de tiempo muerto de llamada finaliza antes de que haya podido responder, para hacerlo tiene que navegar a la zona y al canal del miembro de la lista de rastreo y comenzar una nueva llamada.

Si pierde una llamada de un grupo de conversación o de un canal que se encuentra en su lista de rastreo, es posible que se encuentre en alguna de las siguientes situaciones:

- La función de rastreo no está activada.
- El miembro de la lista de rastreo se ha desactivado en el menú.
- Ya está participando en una llamada.
- En el caso de un sistema multisitio, ningún miembro del grupo escaneado está registrado en su sitio actual.²



² Aplicable solo a Capacity Max.

25.1

Activación o desactivación del rastreo

Procedimiento:

Realice una de las siguientes acciones:

- En el widget de control de radio, toque  **Ajustes rápidos de radio** → **Rastrear**.
- En el widget para iniciar las funciones del menú, toque  **Más** → **Rastrear**.
- Pulse el botón **Rastreo** programado.

25.2

Escaneo de contestaciones

Si la radio escanea una llamada de la lista de escaneo de grupo seleccionable y pulsa el botón **PTT** durante una llamada escaneada, el funcionamiento de la radio dependerá de si el escaneo de contestaciones estaba habilitado o deshabilitado durante la programación de la radio.

Tabla 37 :Tipo de escaneo de contestaciones

Tipo	Descripción
Escaneo de contestaciones deshabilitado	Durante una llamada escaneada en curso, si se pulsa el botón PTT , la llamada escaneada finaliza y se inicia una nueva llamada.
Escaneo de contestaciones habilitado	Durante una llamada escaneada en curso, si se pulsa el botón PTT , puede responder a la llamada escaneada.



AVISO:

Si su llamada se escanea en un canal que no está en su zona actual y la llamada finaliza, cambie la radio a la zona y canal escaneados anteriormente para hablar con el grupo de escaneo.

25.3

Canales con ruido

Un canal con ruido es un canal que genera llamadas no deseadas continuamente.

Puede eliminar temporalmente el canal no deseado de la lista de exploración y restaurarlo más tarde. Esta posibilidad no se aplica al canal designado como canal seleccionado.

25.3.1

Eliminación de canales con ruido

Requisitos:

Su radio está sintonizada en el canal con ruido.

Procedimiento:

- 1 Pulse el botón **Elim. ruido** programado hasta que oiga un tono.
- 2 Suelte el botón programado **Elim. ruido**.

El canal con ruido se elimina.

25.3.2

Restauración de canales con ruido

Procedimiento:

Realice una de las siguientes acciones:

- Apague y encienda la radio.
- Apague y vuelva a encender el rastreo.
- Cambie de canal.
- Cambie la zona.

25.4

Monitor de prioridad

El monitor de prioridad permite que la radio reciba transmisiones de grupos de conversación con mayor prioridad durante una llamada de grupo de conversación. Esta función solo se aplica a los miembros de la lista de grupos de recepción.

Los grupos de conversación prioritarios son Prioridad 1 (**P1**) y Prioridad 2 (**P2**). La radio recibe la transmisión según la siguiente prioridad:

- 1 Llamada de emergencia para el grupo de conversación P1.
- 2 Llamada de emergencia para el grupo de conversación P2.
- 3 Llamada de emergencia para grupo de conversación no prioritario en la lista de grupos de recepción.
- 4 Llamada a todos.
- 5 Llamada de grupo de conversación P1.
- 6 Llamada de grupo de conversación P2.
- 7 Grupo de conversación no prioritario en la lista de grupos de recepción.

25.5

Lista de grupos de recepción

La lista de grupos de recepción permite crear y asignar miembros a la lista de rastreo de grupo de conversación. Puede tener un máximo de 16 miembros en una lista.

Para Capacity Max, cuando la radio está programada para editar la lista de rastreo, puede realizar las siguientes acciones:

- Añadir, eliminar y editar la prioridad de los grupos de conversación.
- Añadir, eliminar y editar la afiliación de los grupos de conversación.

Para otros sistemas, cuando la radio está programada para editar la lista de rastreo, puede realizar las siguientes acciones:

- Añadir o eliminar grupos de conversación.
- Añadir, eliminar y editar la prioridad de los grupos de conversación.
- Añadir, eliminar y editar la afiliación de los grupos de conversación.
- Reemplazar la lista de rastreo actual por una nueva.

Si un grupo de conversación está programado como grupo de conversación permanente, no puede editarlo desde la lista de exploración.

25.6

Listas de rastreo

Puede crear y asignar canales o grupos individuales en las listas de rastreo. La radio rastrea actividad de voz alternando entre la secuencia canal o grupo especificada en la lista de rastreo del canal o grupo actual.

La radio soporta hasta 250 listas de rastreo, con un máximo de 16 miembros por lista. Cada lista de rastreo soporta una combinación de entradas analógicas y digitales.

El icono de prioridad a la izquierda del ID de miembro indica si el miembro se encuentra en una lista de canales de Prioridad 1 o de Prioridad 2. No se muestra ningún icono si la prioridad se establece como **Ninguna**.



AVISO:

Esta función no se aplica a Capacity Plus.

25.6.1

Acceso a la lista de exploración

Procedimiento:

1

En el widget para iniciar las funciones de menú, toque **Lista de exploración** o **Más** → **Lista de exploración** .





AVISO:

Si el icono de la lista de exploración aparece atenuado en el iniciador de funciones del menú, no podrá acceder a la lista de exploración.

2 Realice una de las siguientes acciones:

Opción	Acciones
Establecer lista de exploración activa	<p>a Realice una de las siguientes acciones:</p> <ul style="list-style-type: none">• Cuando no haya ninguna lista de exploración activa, toque Ver/editar lista de exploración → <i><lista de exploración preferida></i>.• Para cambiar a una nueva lista de exploración activa, toque <i><lista de exploración actual></i> → Establecer lista de exploración activa → <i><lista de exploración preferida></i>.
Visualización de la lista de exploración	Desplácese por la lista de miembros.
Adición de prioridades	<p>a Seleccione la pestaña correspondiente según sus sistemas.</p> <ul style="list-style-type: none">• Para Capacity Max, puede seleccionar los miembros de la lista de exploración en la pestaña Lista de exploración o Grupo de conversación.• Para otros sistemas, puede seleccionar los miembros de la lista de exploración en la pestaña Lista de exploración o Canal.

Opción	Acciones
	<p>b Toque <miembro de lista de exploración deseado>→<prioridad deseada>.</p> <p> AVISO: Si no se establece la Prioridad 1, la Prioridad 2 se atenúa.</p>
Eliminación de miembro de lista de exploración	Toque <miembro de lista de exploración deseado>→<Eliminar de exploración>.
Búsqueda en la lista de exploración	Toque  Buscar →<entrada de usuario>.

 **AVISO:**
 Cuando la lista de exploración está llena, no puede añadir miembros a la lista, ya que aparece atenuada. Si la lista de exploración está vacía, el widget de control de radio muestra Lista de exploración vacía.

25.7

Lista de recepción flexible

La función de lista de recepción flexible le permite crear y asignar miembros en la lista del grupo de conversación de recepción.

La radio puede admitir un máximo de 16 miembros en la lista.

25.7.1

Acceso a la lista de recepción flexible

Procedimiento:

- 1 En el widget para iniciar las funciones de menú, toque **Lista de exploración** o **Más**→**Lista de exploración** .
- 2 En la ficha Grupo de conversación, seleccione el miembro correspondiente y realice una de las siguientes acciones:

- Para añadir al miembro, toque  **Añadir**→**Añadir a la lista**
- Para eliminar al miembro, toque  **Lista de exploración**→**Eliminar de la lista**

25.8

Afiliación de varios grupos de conversación

La radio se puede configurar para disponer de hasta siete grupos de conversación en un emplazamiento.

De los 16 grupos de conversación de la lista de grupos de recepción, es posible asignar un máximo de siete de ellos como grupos de conversación de afiliación. El grupo de conversación seleccionado y los grupos de conversación prioritarios se afilian automáticamente.

25.8.1

Adición de una afiliación de grupo de conversación

Procedimiento:

En el widget para iniciar las funciones de menú, toque **Lista de rastreo** o  **Más**→**Grupo de conversación**→<grupo de conversación requerido>→**Añadir a la lista**.

25.8.2

Eliminación de una afiliación de grupo de conversación

Procedimiento:

En el widget para iniciar las funciones de menú, toque **Lista de exploración** o  **Más**→**Grupo de conversación**→<Grupo de conversación deseado>→**Eliminar de la lista**.

Capítulo 26

Ubicación

El sistema global de navegación por satélite (GNSS) integra información del sistema de posicionamiento global (GPS) y del sistema de navegación global por satélite (GLONASS) para determinar la ubicación geográfica aproximada de la radio.

26.1

Activación o desactivación de la ubicación

Activación de la ubicación

Procedimiento:

Realice una de las siguientes acciones:

- Deslice el dedo hacia abajo en el panel de notificaciones y toque **Ubicación**.
- En  **Configuración**, toque **Ubicación**→**Usar ubicación**→**Activado**.

Desactivación de la ubicación

Procedimiento:

Realice una de las siguientes acciones:

- Deslice el dedo hacia abajo en el panel de notificaciones y toque **Ubicación**.
- En  **Configuración**, toque **Ubicación**→**Usar ubicación**→**Desactivado**.

26.2

Ubicación en interiores

Puede utilizar la ubicación en interiores para realizar un seguimiento de la ubicación de los usuarios de la radio. Cuando Ubicación en interiores está activada, la radio se encuentra en un modo de detección limitado. Las balizas limitadas se utilizan para ubicar la radio y determinar su posición.

26.2.1

Activación o desactivación de la ubicación en interiores

Requisitos:

Asegúrese de activar la ubicación en interiores en RadioCentral.

Activación de la ubicación en interiores

Requisitos:

Asegúrese de que Bluetooth está activado en la radio.

Procedimiento:

En  **Configuración**, toque **Ubicación**→**Ubicación de señal interior**→**Activada**.

En el panel de notificaciones aparecerá el mensaje Ubicación de radiofaro en interiores activada.

Desactivación de la ubicación en interiores

Procedimiento:

Realice una de las siguientes acciones:

- Deslice el dedo hacia abajo en el panel de notificaciones y toque **Bluetooth** para desactivar.
- Deslice el dedo hacia abajo en el panel de notificaciones y toque **Mensaje de ubicación de radiofaro en interiores activado**→**Ubicación de señal interior**→**Desactivada**.
- En  **Configuración**, toque **Ubicación**→**Ubicación de señal interior**→**Desactivada**.

Capítulo 27

Funcionamiento convencional del silenciador

Esta función filtra las llamadas no deseadas con una intensidad de señal baja o canales con un ruido de fondo superior al normal.

Opciones analógicas

Línea privada de tono, Línea privada digital y silenciador de portador están disponibles (preprogramados) por canal.

Opción	Resultado
Silenciador de portador	Oirá todo el tráfico de un canal.
Línea privada de tono o Línea privada digital	La radio solo responde a sus mensajes.

Opciones digitales

Es posible que una o varias de las siguientes opciones estén preprogramadas en la radio. Para obtener más información, póngase en contacto con su distribuidor o su administrador.

Opción	Resultado
Silenciador operado por portador digital	Oirá todo el tráfico digital.
Silenciador normal	Oirá cualquier tráfico digital que tenga el código de acceso a la red correcto.
Interruptor selectivo	Oirá cualquier tráfico digital que tenga el código de acceso a la red y el grupo de conversación correctos.

Capítulo 28

Uso de la función de anulación de PL

Esta función le permite anular cualquier silenciador codificado preprogramado para un canal. La radio también desactiva el silencio de cualquier actividad digital en un canal digital. Cuando esta función está activa, se muestra el indicador de estado del Silenciador de portador.

Procedimiento:

Coloque el interruptor de anulación de PL preprogramado en la posición de anulación de PL.

Ocurrirá una de las siguientes opciones:

- La radio reproduce la transmisión activa en el canal.
- Si no hay actividad, la radio se silencia

Capítulo 29

Recordatorio de canal de inicio

Esta función activa un recordatorio cuando la radio no ha estado en el canal base durante un tiempo.

Si está función se activa a través del RadioCentral y la radio no ha estado en el canal base durante algún tiempo, las siguientes indicaciones ocurrirán periódicamente:

- Suena un tono y el aviso del recordatorio del canal base.
- La pantalla superior muestra `CANAL NO BASE`.
- La radio recibe una notificación de **Canal no base**.

Puede responder al recordatorio mediante las acciones siguientes:

- Volver al canal de inicio.
- Silenciar el recordatorio temporalmente.
- Establecer un nuevo canal base.

29.1

Silenciar el recordatorio de canal base

Cuando suena el recordatorio del canal base, puede silenciarlo temporalmente.

Procedimiento:

Toque **Descartar** en la notificación **Canal no base**.

29.2

Configuración de nuevo canal base

Procedimiento:

- 1 Toque **Widget de control de radio**.
- 2 Mantenga pulsado el `<canal deseado>` hasta que oiga un tono.

Capítulo 30

Función de monitorización

Esta función le permite asegurarse de que un canal está libre antes de transmitir.

30.1

Monitorización de canal

Procedimiento:

- 1 Mantenga pulsado el botón de **monitorización** programado.
La radio mostrará las siguientes indicaciones:
 - Oirá la actividad de radio.
 - El indicador LED amarillo se ilumina.
 - La pantalla muestra el icono **Monitorización**
- 2 Para llamar, mantenga pulsado el botón **PTT**.
- 3 Para escuchar, suelte el botón **PTT**.

30.2

Monitor permanente

Utilice la función Monitorización permanente para supervisar de manera continua la actividad de un canal seleccionado.

30.2.1

Activación de la monitorización permanente

Procedimiento:

Mantenga pulsado el botón de **Monitorización permanente** programado.

Cuando entra en este modo, en la radio se muestran las siguientes indicaciones:

- Se oye un tono de alerta.
- La pantalla muestra `MONITORIZACIÓN PERMANENTE ACTIVADA` y el icono de monitorización.

30.2.2

Desactivación de la monitorización permanente

Procedimiento:

Mantenga pulsado el botón de **Monitorización permanente** programado.

Cuando sale de este modo, en la radio se muestran las siguientes indicaciones:

- Se oye un tono de alerta.
- La pantalla muestra `MONITORIZACIÓN PERMANENTE DESACTIVADA`.

Capítulo 31

Control del sistema de enlace

Esta función permite que la radio comunique el estado de enlace cuando se encuentra en un canal de enlace

La radio puede comunicar diferentes tipos de estados de enlace.

Tabla 38 :Tipos de estado del sistema de enlace

Tipos	Descripción
Fuera de alcance	<ul style="list-style-type: none">• Cuando la radio se sale del alcance, ya no podrá bloquearse en un canal de control.• Oirá un tono grave o la pantalla mostrará la combinación de zona o canal seleccionada actualmente, así como la notificación Fuera de rango. La radio permanece en esta condición de fuera de alcance hasta que se bloquea en un canal de control o el usuario la apaga.
Trunking Local ³ .	<ul style="list-style-type: none">• Si el controlador de enlace pierde la comunicación con cualquier sitio, dicho sitio vuelve a trunking local. Cuando esto ocurre, solo puede comunicarse con las radios que se encuentren dentro de su sitio de enlace.
Error de afiliación	<ul style="list-style-type: none">• El error de afiliación se produce cuando la radio se bloquea y registra correctamente en un sitio, pero no se puede afiliarse a la posición de mando unificado (UKP, Unified Knob Position).• En la radio se muestra el mensaje de error, el alias del sitio y el alias de UKP.
Registro denegado	<ul style="list-style-type: none">• El registro denegado se produce cuando se deniega el registro de su radio en un sitio.• En la radio se muestra el mensaje de error y el alias de UKP.

31.1

Visualización de valores de RSSI

Procedimiento:

Pulse el **botón de función programable de 2 puntos** cinco veces.

La pantalla superior muestra el valor de RSSI.

³ Solo aplicable al sistema Capacity Max

Capítulo 32

Asignación dinámica de número de grupo

La asignación dinámica de número de grupo (DGNA) es una función que permite a la consola de terceros asignar y eliminar un grupo de conversación dinámicamente a una radio a través de interfaz aire.

Cuando la consola asigna DGNA a la radio, esta pasa a estar en modo DGNA y muestra lo siguiente:

- Suena un tono.
- La pantalla superior muestra momentáneamente `DGNA ASIGNADO`.
- La pantalla muestra momentáneamente `<Alias de grupo de conversación de DGNA>` está asignado.
- El icono de DGNA aparece en la pantalla superior y en el widget de control de radio.
- La pantalla superior y el widget de control de radio muestran el alias del grupo de conversación DGNA.

Cuando la consola elimina DGNA de la radio, la radio restaura el grupo de conversación anterior y muestra lo siguiente:

- Suena un tono.
- La pantalla superior muestra momentáneamente `DGNA ELIMIN`.
- La pantalla muestra momentáneamente `<Alias de grupo de conversación de DGNA>` se ha eliminado.
- El icono de DGNA desaparece de la pantalla superior y del widget de control de la radio.
- En la pantalla superior y el widget de control de la radio se muestra el alias del grupo de conversación anterior.

En función de cómo esté programada la radio, podrá ver, editar y escuchar los canales de listas de exploración originales y los grupos de conversación que no sean DGNA.

Cuando la radio está en modo DGNA, mantener pulsado el botón **PTT** le permite comunicarse solo con el grupo de conversación DGNA actual. Para comunicarse con el anterior grupo de conversación que no sea DGNA, programe el botón de **Acceso de marcación rápida** programado.



AVISO:

Consulte con el distribuidor o administrador del sistema cómo se ha programado la radio.

32.1

Realización de llamadas DGNA

Requisitos:

La radio está en modo DGNA.

Procedimiento:

Para llamar, mantenga pulsado el botón **PTT**.

La radio mostrará las siguientes indicaciones:

- Se oye un tono de DGNA.

- El icono de DGNA aparece en la pantalla superior y en el widget de control de radio.
- La pantalla superior y el widget de control de radio muestran el alias del grupo de conversación DGNA.

**AVISO:**

Si la radio no está en modo DGNA y pulsa el botón programado **Acceso de marcación rápida**, la radio emite un tono negativo que indica error. La pantalla permanece sin cambios.

32.2

Realización de llamadas que no sean DGNA

Procedimiento:

Realice una de las siguientes acciones:

Opción	Acciones
Si la radio está en modo DGNA:	Pulse el botón de acceso de marcación rápida programado.
Si la radio no está en modo DGNA:	Mantenga pulsado el botón PTT .

La radio mostrará las siguientes indicaciones:

- Suena un tono positivo.
- Suena un anuncio de voz.
- En la pantalla superior y el widget de control de radio se muestra <Alias de grupo de conversación> y Pulse PTT momentáneamente.

**AVISO:**

Si la radio no está en modo DGNA y pulsa el botón **Acceso de marcación rápida**, la radio emite un tono negativo que indica error. La pantalla permanece sin cambios.

Cuando la radio está en la pantalla de inicio, al pulsar el botón PTT se realiza una llamada al grupo de conversación de DGNA.

32.3

Recepción y respuesta a llamadas DGNA

Cuando recibe una llamada DGNA, en la radio se muestran las siguientes indicaciones:

- Se oye un tono de DGNA.
- El icono de DGNA aparece en la pantalla superior y en el widget de control de radio.
- La radio desactiva el silencio y las llamadas entrantes suenan a través del altavoz.

Procedimiento:

- 1 Para llamar, mantenga pulsado el botón **PTT**.
- 2 Para escuchar, suelte el botón **PTT**.

Capítulo 33

Navegación automática

En función del sistema de radio, esta función permite que la radio navegue a un sitio requerido.

Un canal multisitio tiene capacidad de navegación automática cuando está vinculado a una lista de búsqueda de sitios.

La radio puede navegar a diferentes sitios a través de la búsqueda de sitios.

Tabla 39 :Tipos de búsqueda de sitios



Tipos	Descripción
Búsqueda pasiva de sitios (PassiveSS)	Cuando Bloqueo del sitio está desactivado, PassiveSS explora los sitios disponibles y selecciona la señal más potente como base actual.
Búsqueda activa de sitios (ActiveSS)	ActiveSS envía solicitudes de activación al repetidor.

33.1

Activación o desactivación del bloqueo del sitio

Activación del bloqueo del sitio



Procedimiento:

- 1 En el widget para iniciar las funciones del menú, toque  Más →  **Navegación**.
- 2 Cambie **Bloqueo del sitio** a Activado.

La radio bloquea el sitio actual y detiene la navegación automática. Desaparece el icono de navegación.

Desactivación del bloqueo del sitio

Procedimiento:



- 1 En el widget para iniciar las funciones del menú, toque  Más →  **Navegación**.
- 2 Cambie **Bloqueo del sitio** a Activado.

La radio activa la navegación automática. Aparece el icono de navegación.

33.2

Acceso de la búsqueda activa de sitios

Procedimiento:

En el widget para iniciar las funciones del menú, toque  **Más** →  **Navegación** → **Búsq. activa**.

La radio busca un sitio.

- Si se encuentra un sitio, en la radio se muestra un mensaje con el alias del sitio y se actualiza dicho alias en el widget de control de radio.
- Si no se encuentra ningún sitio, en la radio se muestra un mensaje de error temporal.



33.3

Acceso a la información del sitio actual

Cuándo y dónde se puede utilizar:

Esta función solo está disponible para los sistemas Capacity Plus y Capacity Max.

Procedimiento:

En el widget para iniciar las funciones del menú, toque  **Más** →  **Navegar** → **Bloqueo del sitio actual**.



33.4

Acceso a información sobre sitios cercanos

Cuándo y dónde se puede utilizar:

Esta función solo está disponible en el sistema Capacity Max.

Procedimiento:

En el widget para iniciar las funciones del menú, toque  **Más** →  **Navegar** → **Información sobre sitio vecino**.

Capítulo 34

Verificación de radio

Si está activada, esta función le permite determinar si hay otra radio activa en un sistema sin tener que molestar al usuario de dicha radio. No se muestran notificaciones visuales ni sonoras en la radio de destino.





Esta función solo se aplica a los ID de suscriptor.

34.1

Envío de verificación de radio

Procedimiento:

- 1 En el menú, toque  **M-Contacts**.
- 2 Realice una de las siguientes acciones:

Opción	Acciones
Envío de verificación de radio a través de contactos guardados	<p>a Desplácese hasta el <contacto deseado>.</p> <p>b Mantenga pulsado el icono de acción rápida.</p> <p>c Toque  Más →  Verificación de radio.</p>
Envío de verificación de radio a través del marcador	<p>a Toque  Botón de acción flotante → Marcador.</p> <p>b Introduzca el <nombre del contacto deseado>.</p> <p>c Toque  Más → Verificación de radio.</p>

Capítulo 35

Inicio de interrupción de transmisión

Procedimiento:

Se interrumpe una llamada en curso cuando se realiza lo siguiente:

- Pulse el botón **PTT**.
- Pulse el botón de **emergencia**.
- Para sistemas diferentes a Capacity Max, realice la transmisión de datos.
- Para sistemas diferentes a Capacity Max, pulse el botón **Desactivación remota de interrupción de transmisión** programado.

La radio receptora mostrará LLAMADA INTERRUMPIDA.

Capítulo 36

Sistema de repetición de rango automático

El sistema de repetición de rango automático (ARTS) es una función solo analógica diseñada para informarle de que la radio está fuera de cobertura de otras radios equipadas con ARTS.

Las radios equipadas con ARTS transmiten o reciben señales periódicamente para confirmar que se encuentran dentro del alcance de las otras.

La radio proporciona las siguientes indicaciones:

Tabla 40 :Indicaciones de Sistema de repetición de rango automático (ARTS)

Indicación	Descripción
Alerta de primera conexión	<ul style="list-style-type: none"> Suena un tono.
Alerta dentro de cobertura de ARTS	<ul style="list-style-type: none"> Suena un tono, si está programado.
Alerta fuera de cobertura de ARTS	<ul style="list-style-type: none"> Suena un tono. El LED rojo parpadea rápidamente. La pantalla frontal muestra ARTS fuera de rango. La pantallas superiores muestran ARTS NO COBER.

Capítulo 37

Aplicaciones







Esta sección contiene información sobre las aplicaciones disponibles en la radio. Puede acceder a estas aplicaciones a través de la pantalla de inicio o deslizando el dedo hacia arriba desde la parte inferior de la pantalla de inicio para abrir la ventana del menú Aplicaciones.

**AVISO:**

No utilice el cable de transferencia de datos (PMKN4230_) en entornos HazLoc (ubicaciones peligrosas).

Tabla 41 :Aplicaciones

Icono	Nombre	Descripción
	Calculadora	Permite realizar funciones aritméticas básicas y científicas.
	Calendario	Permite administrar eventos y citas.
	Cámara	Le permite hacer fotos y vídeos.
	Google Chrome	Navegación rápida, sencilla y segura con Google Chrome.
	Reloj	Permite definir alarmas, el cronómetro o el temporizador.
	Contactos	Se utiliza para gestionar la información de los contactos.
	Google Drive	Todos los archivos a su alcance desde cualquier smartphone, tableta u ordenador. En cualquier momento.
	Google Duo	Para estar juntos en el momento. Nunca se pierda un momento.
	Archivos	Permite ver y administrar archivos.
	Galería	Permite ver fotos y vídeos.
	Gmail	Correo electrónico de Google: seguro, inteligente y fácil de usar.
	Google	Manténgase al tanto con la aplicación Google.
	Notas de Keep	Se utiliza para crear, almacenar y organizar notas, listas, recordatorios, imágenes, audio y mucho más.
	Google Maps	Explore y navegue por su mundo con Google Maps. Encuentre lugares que le encantarán, conéctese con empresas que le interesen y disfrute de información de tráfico en tiempo real.
	Mensajes	Permite enviar y recibir mensajes.

Icono	Nombre	Descripción
	Google Fotos	El hogar para todos sus recuerdos.
	Películas y TV en Google Play	Los últimos lanzamientos y todos sus favoritos, en cualquier pantalla.
	Google Play	Google Play es su entretenimiento sin límites.
	Configuración	Pone a su disposición los ajustes para configurar el dispositivo.
	Grabadora de sonidos	Permite grabar sonidos.
	YouTube	Vea lo que el mundo está viendo en YouTube.
	YouTube Music	Descubre toda la música de YouTube que no puedes encontrar en ningún otro sitio, organizada en una nueva aplicación y en la web.

37.1





Cámara

Puede utilizar la aplicación Cámara para hacer fotos o grabar vídeos.

37.1.1

Realización de fotos





Procedimiento:

- 1 En el menú, toque  **Cámara**.
- 2 Realice una de las siguientes acciones:
 - Para hacer una foto con la cámara trasera, toque  **Cámara**.
 - Para hacer una foto con la cámara frontal, toque  **Cambiar cámara** →  **Cámara**.
- 3 Para acercar o alejar la imagen, coloque dos dedos en la pantalla y pellízquela o estire los dedos.
Los controles del zoom aparecen en pantalla.

37.1.2

Grabación de vídeos

Procedimiento:

- 1 En el menú, toque  **Cámara** →  **Vídeo**.
Se ha iniciado la grabación del vídeo.
- 2 Para pausar el vídeo, toque  **Pausa**.
- 3 Para detener la grabación, toque  **Detener grabación**.
- 4 Para acercar o alejar la imagen, coloque dos dedos en la pantalla y pellízquela o estire los dedos.

Los controles del zoom aparecen en pantalla.

37.2

Galería

Puede administrar sus álbumes, fotos o vídeos mediante la aplicación Galería.



AVISO:

El dispositivo admite los siguientes formatos de imagen: JPEG, GIF, PNG, HEIC y BMP.

Puede usar Fotos para realizar las siguientes acciones:

- Ver álbumes, fotos y vídeos
- Reproducir vídeos
- Efectuar ediciones básicas en álbumes, fotos y vídeos
- Establecer fotos como fondo de pantalla
- Establecer fotos como foto de contacto
- Compartir fotos y vídeos

La aplicación Galería contiene todos los álbumes, fotos y vídeos almacenados en la tarjeta microSD y en la memoria interna.

37.2.1

Visualización de la galería



Procedimiento:

- 1 En el menú, toque  **Galería**.
- 2 Realice una de las siguientes acciones:
 - Toque el álbum que desee.
 - Toque una foto.
 - Para ver la foto siguiente o anterior del álbum, deslice el dedo a la izquierda o la derecha.
 - Para ver los controles, toque una foto.
 - Para acercar o alejar la imagen, coloque dos dedos en la pantalla y junte las yemas o sepárelas sobre una foto.
 - Arrastre la foto para ver las partes fuera del campo de visión.

37.2.2

Compartición de elementos de Fotos



Procedimiento:

- 1 En el menú, toque  **Galería**.
- 2 Para compartir elementos, toque *<elemento requerido>*  **Compartir** *→ <aplicación requerida>*.

37.2.3

Eliminar elementos de Galería



Procedimiento:

- 1 En el menú, toque  **Galería**.
- 2 Para eliminar elementos, toque *<elemento requerido>* →  **Eliminar** → **Aceptar**.

37.2.4

Recorte de fotos

Procedimiento:

- 1 En el menú, toque  **Galería**.
- 2 Para recortar fotos, toque *<foto deseada>* →  **Editar** →  **Recortar**.
Aparece la cuadrícula de recorte.
- 3 Realice una de las siguientes acciones:





Opción	Acciones
Recorte manual de la foto	a Para seleccionar la parte de la foto que se va a recortar, ajuste los puntos terminales.
Selección de dimensiones de recorte automáticas	a Toque 1:1 . b Si desea ver la foto original, toque Original .

- 4 Para confirmar, toque  **Sí**.
- 5 Para guardar, toque **GUARDAR**.

37.2.5

Rotación de fotos



Procedimiento:

- 1 En el menú, toque  **Galería**.
- 2 Para girar fotos, toque *<la foto que desee>* →  **Editar** →  **Recortar** →  **Girar**.
La foto gira 90° hacia la derecha. Con cada toque la foto gira otros 90°.
- 3 Toque **GUARDAR** para confirmar.

37.2.6

Reproducción de vídeos

Procedimiento:

- 1 En el menú, toque  **Galería**.
- 2 Para ver vídeos, toque **Videos** → <vídeo deseado> →  **Reproducir** → <aplicación deseada>.
- 3 Para ver la reproducción de vídeo o continuar donde lo dejó la última vez, arrastre la barra de progreso del vídeo.
- 4 Para volver a la pantalla anterior, toque dos veces  **Atrás**.

37.3



Adición de contactos en Android



AVISO:

La radio no admite llamadas móviles. Solo puede utilizar su contacto para el uso de datos como mensajería, correo electrónico o cualquier otra aplicación.

Procedimiento:

- 1 Toque  **Contactos** →  **Añadir**.
- 2 Rellene la información relacionada y toque **Guardar**.

37.4

Escaneo de código de barras o código QR

Puede realizar el escaneo de códigos de barras y códigos QR en su aplicación correspondiente que almacene el código de barras descodificado (aplicación de base de datos de códigos de barras) con la aplicación Scandit™ Keyboard Wedge.

Requisitos:

Realice lo siguiente la primera vez que se active:

- 1 Solicite el código QR de activación al distribuidor o a Scandit.
- 2 Informe al distribuidor para asignar **Keyboard Wedge - Barcode Scan** a uno de los botones programables.
- 3 Descargue Scandit Keyboard Wedge de Google Play.
- 4 Active la aplicación con el código QR de activación.
- 5 Seleccione Scandit Keyboard Wedge como teclado.

Procedimiento:

- 1 Inicie la aplicación de base de datos de códigos de barras.
- 2 Para cambiar el teclado actual, toque  **Teclado** → **Scandit Keyboard Wedge**.
- 3 Pulse el botón programado **Keyboard Wedge - Barcode Scan**.

- 4 Apunte con la cámara al código de barras o código QR.



AVISO:

Asegúrese de que el código de barras o el código QR se captura en el recuadro rectangular.

El código de barras o el código QR se captura y descodifica. El contenido descodificado se muestra en el campo de texto.

37.5

Activación de la linterna



Procedimiento:





Deslice el dedo hacia abajo en el panel de notificaciones y toque  **Linterna**.

37.6

Exploración de archivos

Procedimiento:

- 1 En el menú, toque  **Archivos**.
- 2 Para elegir los tipos de archivos, toque  **Menú**.
- 3 Seleccione una de las siguientes opciones:
 - Reciente
 - Imágenes
 - Vídeos
 - Audio
 - Descargas
- 4 Realice una de las siguientes acciones:

Opción	Acciones
Ver el archivo	Toque el <i><elemento requerido></i> .
Compartir el archivo	<p>a Mantenga pulsado el <i><elemento requerido></i>.</p> <p>b Para compartir el elemento descargado, toque  Compartir→Compartir mediante→<i><aplicación requerida></i>.</p>
Buscar de un archivo	<p>a Toque  Buscar.</p> <p>b Escriba el <i>texto deseado</i>.</p>
Eliminar un archivo	<p>a Mantenga pulsado el <i><elemento requerido></i>.</p> <p>b Para eliminar, toque  Eliminar→Aceptar</p>
Búsqueda con Google Lens	a Toque el <i><elemento deseado></i> →  Google Lens .

Opción	Acciones
Para más opciones	Toque  Más.

Capítulo 38

Lista de accesorios autorizados

Motorola Solutions ofrece accesorios aprobados para mejorar la productividad de la radio.

Para obtener más información sobre los accesorios compatibles con la radio, consulte el manual con el número de referencia: **MN006920A01** en <https://learning.motorolasolutions.com/lon>.

Declaraciones legales y de conformidad

Declaración de conformidad del proveedor

Declaración de conformidad del proveedor

Según la norma FCC CFR 47 parte 2 sección 2.1077(a)



Parte responsable

Nombre: Motorola Solutions, Inc.

Dirección: 2000 Progress Pkwy, Schaumburg, IL. 60196

Número de teléfono: 1-800-927-2744

Por la presente declara que el producto:

Modelo: **MSLB-MKZ900**

cumple con las siguientes normas:

Parte FCC 15, subparte B, sección 15.107(a), 15.107(d) y sección 15.109(a)

Dispositivo digital de Clase B

Como periférico de ordenador personal, este dispositivo cumple con la parte 15 de las reglas de la FCC. La operación está sujeta a las dos condiciones siguientes:

- 1 Este dispositivo no puede causar interferencias perjudiciales.
- 2 Este dispositivo debe aceptar cualquier interferencia recibida, incluidas las que pudieran dar lugar a un funcionamiento no deseado.



AVISO:

Este equipo ha sido probado y se ajusta a los límites para un dispositivo digital de Clase B, de conformidad con la parte 15 de las normativas de la FCC. Estos límites tienen como finalidad proporcionar una protección razonable contra interferencias perjudiciales en una instalación residencial. Este equipo genera, usa y puede irradiar energía de radiofrecuencia. Si no se instala y utiliza con arreglo a las instrucciones, puede producir interferencias perjudiciales en las comunicaciones de radio. No obstante, no se garantiza que la interferencia no se produzca en una instalación determinada.

Si este equipo provoca interferencias en la recepción de señales de radio o televisión (lo cual podrá determinarse encendiendo y apagando el equipo), se recomienda al usuario que intente corregir la interferencia a través de una o varias de las siguientes medidas:

- Cambie la orientación o la ubicación de la antena receptora.
- Aumente la separación entre el equipo y el receptor.
- Conecte el equipo a una toma de un circuito distinto del utilizado actualmente para la conexión del receptor.
- Consulte al distribuidor o a un técnico cualificado de radio/TV para obtener ayuda.

Para uso de la selección de códigos de país (dispositivos WLAN)



AVISO:

La selección de códigos de país se aplica únicamente a modelos que no sean de EE. UU. y no está disponible para todos los modelos de EE. UU. Según las normativas de la FCC, todos los productos Wi-Fi comercializados en EE. UU. deben funcionar únicamente en canales que operen en EE. UU.

Declaración sobre WLAN de Industry Canada



PRECAUCIÓN:

- 1 El uso del dispositivo de banda de 5150-5250 MHz está limitado a espacios interiores para reducir posibles interferencias perjudiciales en sistemas satélite cocanal.
- 2 La ganancia máxima de la antena permitida para dispositivos en las bandas de 5250-5350 MHz y 5470-5725 MHz deberá ser tal que el equipo cumpla los límites de potencia equivalente radiada isotrópica (equivalent isotropically radiated power, EIRP).
- 3 La máxima ganancia de antena permitida para dispositivos en la banda de 5752– 5850 MHz deberá ser tal que el equipo cumpla los límites EIRP especificados para operaciones que sean o no sean de punto a punto según corresponda.
- 4 Los ángulos de inclinación que se deberán emplear en el peor caso para mantener el cumplimiento del requisito de máscara de elevación EIRP establecidos en la sección 6.2.2(3) deben indicarse claramente.
- 5 También se deberá notificar a los usuarios que los radares de alta potencia están asignados como usuarios principales (es decir, usuarios prioritarios) de las bandas de 5250-5350 MHz y 5650-5850 MHz, así como del hecho de que estos radares podrían provocar interferencias o daños a dispositivos LE-LAN.

Aviso a los usuarios (FCC)

Este dispositivo cumple lo establecido en el apartado 15 de las normativas de la FCC de acuerdo con las siguientes condiciones:

- Este dispositivo no puede causar interferencias perjudiciales.
- Este dispositivo debe aceptar cualquier interferencia recibida, incluidas las que pudieran dar lugar a un funcionamiento no deseado.
- Los cambios o modificaciones en este dispositivo que no hayan sido expresamente autorizados por Motorola Solutions podrían anular el permiso para utilizar este equipo.

Aviso a los usuarios (Industry Canada)

El funcionamiento de la radio de Motorola Solutions está sujeto a la Ley sobre radiocomunicaciones y debe cumplir las leyes y normativas del departamento Industry Canada del gobierno federal canadiense. Industry Canada requiere que todos los operadores que utilizan frecuencias de móvil terrestre privadas obtengan una licencia de radio antes de utilizar su equipo.

Descargo de responsabilidad

Tenga en cuenta que determinadas características, funciones y prestaciones descritas en este documento podrían no ser aplicables a un sistema específico o incluirse en la licencia de uso de este; también pueden depender de las características particulares de la unidad específica del suscriptor o de la configuración de ciertos parámetros. Póngase en contacto con su distribuidor o representante de Motorola Solutions para obtener más información.

Derechos de autor del software informático

Los productos de Motorola Solutions descritos en el presente manual pueden incluir programas informáticos de Motorola Solutions protegidos por derechos de copyright almacenados en memorias de semiconductores o en otro tipo de medios. Las leyes de los Estados Unidos y de otros países preservan ciertos derechos exclusivos de Motorola Solutions con respecto a los programas informáticos protegidos por derechos de autor, que incluyen, entre otros, el derecho exclusivo de copia o reproducción en cualquier formato de un programa informático protegido por derechos de autor. Por consiguiente, se prohíbe la copia, la reproducción, la modificación, el uso de técnicas de ingeniería inversa y la distribución de forma alguna de todo programa informático de Motorola Solutions protegido por copyright e incluido en los productos de Motorola Solutions descritos en el presente manual sin el consentimiento expreso por escrito de Motorola Solutions. Asimismo, la adquisición de los productos de Motorola Solutions no garantiza, de forma implícita ni explícita, por impedimento legal ni de ningún otro modo, ningún tipo de licencia en lo que respecta a los derechos de copyright, las patentes o las solicitudes de patentes de Motorola Solutions, excepto en los casos de uso de licencias normales y no excluyentes derivados de la ejecución de la ley en la venta de un producto.

Copyright

Los productos de Motorola Solutions descritos en el presente documento pueden incluir programas informáticos de Motorola Solutions protegidos por derechos de copyright. Las leyes de Estados Unidos y otros países garantizan determinados derechos exclusivos a Motorola Solutions sobre los programas informáticos protegidos por copyright. Por consiguiente, ningún programa informático de Motorola Solutions protegido por copyright incluido en los productos de Motorola Solutions descritos en este documento podrá copiarse ni reproducirse de ninguna forma sin el consentimiento expreso por escrito de Motorola Solutions.

© 2020 Motorola Solutions, Inc. Todos los derechos reservados

Este documento no se podrá reproducir, transmitir, almacenar en un sistema de recuperación o traducir a ningún idioma o lenguaje informático, independientemente del formato o el medio, en su totalidad o en parte, sin el consentimiento previo por escrito de Motorola Solutions, Inc.

Asimismo, la adquisición de los productos de Motorola Solutions no garantiza, ya sea de forma implícita o explícita, por impedimento legal o de la forma que fuese, ningún tipo de licencia con respecto a los derechos de autor, las patentes o las solicitudes de patentes de Motorola Solutions, excepto en los casos de uso de licencias normales no excluyentes sin regalías derivados de la aplicación de la ley en la venta de un producto.

Descargo de responsabilidad

Tenga en cuenta que determinadas características, funciones y prestaciones descritas en este documento podrían no ser aplicables a un sistema específico o incluirse en la licencia de uso de este; también pueden depender de las características particulares de la unidad de suscriptor móvil específica o de la configuración de ciertos parámetros. Póngase en contacto con su distribuidor o representante de Motorola Solutions para obtener más información.

Marcas comerciales

MOTOROLA, MOTO, MOTOROLA SOLUTIONS y el logotipo de la M estilizada son marcas comerciales o marcas comerciales registradas de Motorola Trademark Holdings, LLC y se utilizan bajo licencia. Google, Android, Google Play, Youtube y otras marcas son marcas comerciales de Google LLC. Todas las demás marcas comerciales son propiedad de sus respectivos propietarios.

Contenido de código abierto

Este producto contiene software de código abierto utilizado bajo licencia. Consulte los medios de instalación del producto para ver el contenido completo sobre avisos legales de código abierto y atribución.

Directiva sobre residuos de aparatos eléctricos y electrónicos (RAEE) de la Unión Europea



La directiva sobre residuos de aparatos eléctricos y electrónicos (RAEE) de la Unión Europea requiere que los productos que se vendan en los países de la UE tengan tachado el símbolo de la papelera en la etiqueta del producto y, en algunos casos, en el embalaje.

De acuerdo con lo establecido en la directiva RAEE, el símbolo de la papelera tachado significa que los clientes y los usuarios finales residentes en la UE no deben desechar equipos ni accesorios eléctricos o electrónicos como residuos domésticos.

Los clientes o los usuarios finales de los países de la UE deben ponerse en contacto con el representante del proveedor o servicio local para obtener información sobre el sistema de recogida de desechos de su país.

Información importante sobre seguridad

Guía de exposición de energía a radiofrecuencia y seguridad del producto para radios transceptores portátiles



PRECAUCIÓN:

Esta radio está exclusivamente restringida al uso laboral. Antes de utilizar la radio, lea la guía de exposición a radiofrecuencia y seguridad del producto para radios transceptores portátiles, que contiene importantes instrucciones de funcionamiento para un uso seguro, así como información importante sobre la energía de radiofrecuencia y su control, en cumplimiento de las normas y normativas aplicables.

Cualquier modificación en este dispositivo que no esté autorizada expresamente por Motorola Solutions puede anular el permiso del usuario para utilizar este dispositivo.

Según la normativa de Industry Canada, este transmisor de radio solo puede funcionar con una antena de un tipo y una ganancia máxima (o inferior) que haya aprobado Industry Canada para el transmisor. Para reducir posibles interferencias de radio a otros usuarios, el tipo de antena y su ganancia deben elegirse de manera que la potencia equivalente radiada isotrópica (Equivalent Isotropically Radiated Power, EIRP) no sea superior a la necesaria para una comunicación correcta.

Industry Canada ha aprobado este transmisor de radio para su funcionamiento con una antena aprobada de Motorola Solutions con la ganancia máxima permitida y la impedancia de la antena necesaria para cada tipo de antena indicado. Los tipos de antena que no se incluyen en esta lista y que tengan una ganancia superior a la ganancia máxima indicada para este tipo están estrictamente prohibidos para su uso con este dispositivo.

Garantía de las baterías y de los cargadores

Garantía de fabricación

La garantía de fabricación ofrece una garantía contra los defectos de fabricación bajo condiciones normales de uso y servicio.

Todas las baterías MOTOTRBO	Consulte la declaración de garantía de su región.
Cargadores IMPRES (de una unidad y múltiples, con pantalla)	12 meses

Garantía de capacidad

La garantía de capacidad garantiza el 80 % de la capacidad nominal de la duración de la garantía. Consulte la declaración de garantía de su región.

Garantía limitada

PRODUCTOS DE COMUNICACIÓN DE MOTOROLA SOLUTIONS

I. COBERTURAS Y DURACIÓN DE LA GARANTÍA:

Motorola Solutions Inc. (en adelante, "Motorola Solutions") garantiza los productos de comunicación fabricados por Motorola Solutions que se indican a continuación (en adelante, el "Producto") contra defectos de materiales y de fabricación con un uso y servicio normales durante un período a contar a partir de la fecha de compra de acuerdo con las especificaciones siguientes:

Radios portátiles	Dos (2) años
Accesorios del producto	Un (1) año

Según lo considere oportuno y sin coste adicional, Motorola Solutions reparará el Producto (con piezas nuevas o reacondionadas), lo sustituirá (por un Producto nuevo o reacondicionado), o bien reembolsará el precio de compra del mismo durante el periodo de garantía siempre que el producto se devuelva de acuerdo con los términos de esta garantía. Las piezas o tarjetas sustituidas quedan garantizadas durante el periodo restante de garantía original pertinente. Todas las piezas sustituidas del Producto pasarán a ser propiedad de Motorola Solutions.

Motorola Solutions otorga la presente garantía limitada única y expresamente al comprador final y, por lo tanto, no se puede asignar o transferir a ninguna otra parte. Esta es la garantía completa del Producto fabricado por Motorola Solutions. Motorola Solutions no asume ninguna obligación o responsabilidad por las adiciones o modificaciones a la presente garantía a menos que una persona responsable de Motorola Solutions así lo establezca en un documento por escrito y debidamente firmado.

Salvo acuerdo por separado entre Motorola Solutions y el comprador final, Motorola Solutions no garantiza la instalación, el mantenimiento ni el servicio del Producto.

Motorola Solutions no puede responsabilizarse en ningún caso de los equipos auxiliares que no hayan sido suministrados por Motorola Solutions, que estén conectados o se utilicen en conexión con el Producto, ni del funcionamiento del Producto con cualquier equipo auxiliar y, en consecuencia, se excluyen expresamente de la presente garantía todos los equipos mencionados. Puesto que todos los sistemas que pueden utilizar el Producto son únicos, Motorola Solutions renuncia a cualquier responsabilidad relativa al alcance, la cobertura o el funcionamiento del sistema en su conjunto en el marco de la presente garantía.

II. DISPOSICIONES GENERALES

Esta garantía establece el alcance total de la responsabilidad de Motorola Solutions con respecto al Producto. La reparación, la sustitución o el reembolso del precio de compra, a discreción de Motorola Solutions, constituyen las únicas soluciones. LA PRESENTE GARANTÍA PREVALECE DE FORMA EXCLUSIVA SOBRE TODAS LAS DEMÁS GARANTÍAS EXPRESAS. LAS GARANTÍAS IMPLÍCITAS, INCLUIDAS, SIN LIMITACIÓN ALGUNA, LAS GARANTÍAS IMPLÍCITAS DE COMERCIALIZACIÓN Y ADECUACIÓN PARA CUALQUIER PROPÓSITO EN PARTICULAR SE LIMITAN A LA DURACIÓN DE LA PRESENTE GARANTÍA LIMITADA. EN NINGÚN CASO, MOTOROLA SOLUTIONS SERÁ RESPONSABLE POR DAÑOS QUE EXCEDAN EL IMPORTE DE COMPRA DEL PRODUCTO, PÉRDIDA DE USO, PÉRDIDA DE TIEMPO, MOLESTIAS, PÉRDIDA COMERCIAL, PÉRDIDA DE BENEFICIOS O AHORROS, O CUALQUIER OTRO DAÑO INCIDENTAL, ESPECIAL O CONSECUENTE DERIVADO DEL USO O LA INCAPACIDAD DE UTILIZAR DICHO PRODUCTO, EN LA MEDIDA EN QUE LA LEY PERMITA EXONERAR DICHA RESPONSABILIDAD.

III. DERECHOS DE LEYES ESTATALES:

DETERMINADOS ESTADOS NO PERMITEN LA EXCLUSIÓN O LA LIMITACIÓN POR DAÑOS INCIDENTALES O CONSECUENTES, O LA LIMITACIÓN SOBRE LA DURACIÓN DE UNA GARANTÍA IMPLÍCITA Y, EN CONSECUENCIA, ES POSIBLE QUE NO SE APLIQUEN LA LIMITACIÓN O LAS EXCLUSIONES DESCRITAS ANTERIORMENTE.

La presente garantía proporciona derechos legales específicos y, asimismo, existen otros derechos que pueden variar según el estado.

IV. OBTENCIÓN DEL SERVICIO DE GARANTÍA

Para recibir el servicio de garantía, debe presentar una prueba de compra (que incluya la fecha de compra y el número de serie del componente del Producto), así como remitir o enviar el componente del Producto, el transporte y el seguro prepago a un centro de servicio de garantía autorizado. Motorola Solutions proporcionará el servicio de garantía mediante uno de sus servicios de garantía autorizados. Para facilitar la obtención de su servicio de garantía, primero puede ponerse en contacto con la empresa a la que adquirió el Producto (por ejemplo, el distribuidor o el proveedor de servicios de comunicación). También puede llamar a Motorola Solutions al 1-800-927-2744.

V. ELEMENTOS NO CUBIERTOS POR LA GARANTÍA

- 1 Defectos o daños resultantes de la utilización del Producto de forma distinta a su uso normal y habitual.
- 2 Defectos o daños producidos por un uso incorrecto, accidente, agua o negligencia.
- 3 Defectos o daños producidos por una prueba, funcionamiento, mantenimiento, instalación, alteración, modificación o ajuste inadecuados.
- 4 Rotura o daños a las antenas a menos que hayan sido producidos directamente por defectos en el material o mano de obra.
- 5 Un Producto sujeto a modificaciones, operaciones de desmontaje o reparaciones (incluidas, sin limitaciones, la adición al Producto de equipos no suministrados por Motorola Solutions) que puedan afectar negativamente al rendimiento del Producto o interferir con la inspección y pruebas habituales de la garantía que realiza Motorola Solutions para verificar todas las reclamaciones de garantía.
- 6 Los productos en los que se haya eliminado el número de serie o este no sea legible.
- 7 Baterías recargables si:
 - alguno de los sellos de la carcasa de la batería está roto o muestra signos de manipulación.
 - el daño o defecto está producido por la carga o utilización de la batería en un equipo o servicio distinto al del Producto para el que se ha especificado.
- 8 Costes de transporte al departamento de reparaciones.
- 9 Los productos que, debido a una alteración ilegal o no autorizada del software/firmware del Producto, no funcionen de acuerdo con las especificaciones publicadas por Motorola Solutions o al etiquetado de certificado FCC vigente para el Producto en el momento en que Motorola Solutions realizó la distribución inicial del mismo.
- 10 Los arañazos u otros daños estéticos en la superficie del producto que no afecten al funcionamiento del mismo.
- 11 El desgaste normal derivado del uso.

VI. DISPOSICIONES DE PATENTES Y SOFTWARE

Motorola Solutions defenderá, por cuenta propia, cualquier disputa legal en contra del comprador final en la medida en que se fundamente en la reclamación de que el Producto o sus piezas infringen una patente estadounidense; además, Motorola Solutions compensará los costes y daños finalmente imputados al comprador final en el marco de cualquier disputa legal que se pueda atribuir a cualquiera de esas reclamaciones. No obstante, la defensa y los pagos están condicionados a los casos siguientes:

- 1 El comprador notificará de inmediato a Motorola Solutions de cualquier aviso relacionado con dicha demanda;
- 2 Motorola Solutions tendrá el control único de la defensa de dicho juicio y todas las negociaciones para su resolución o compromiso; y
- 3 En caso de que el producto o sus piezas se conviertan, o según Motorola Solutions, puedan convertirse en objeto de alegación de incumplimiento de una patente estadounidense, el comprador permitirá a Motorola Solutions, a su discreción y por cuenta propia, lograr que el comprador ostente el derecho de seguir utilizando el producto o las piezas para su sustitución o modificación de modo que se convierta en no ilegítima, u otorgar al comprador un crédito por el producto o sus piezas en concepto de depreciación y aceptar su restitución. La depreciación corresponderá a una cantidad anual invariable durante la vida útil del Producto o sus piezas, según establezca Motorola Solutions.

Motorola Solutions no será responsable de reclamaciones por el incumplimiento de patentes derivado de la combinación del Producto o piezas suministrados de acuerdo con la presente licencia con software, aparatos o dispositivos que no haya suministrado Motorola Solutions. Motorola Solutions tampoco acepta ninguna responsabilidad por el uso de equipos auxiliares o software que no haya sido suministrado por Motorola Solutions y que esté conectado o se utilice en conexión con el Producto. Las disposiciones anteriores establecen la plena responsabilidad de Motorola Solutions en relación con el incumplimiento de patentes por el Producto o cualquiera de sus partes.

Las leyes de los Estados Unidos y otros países conceden a Motorola Solutions determinados derechos exclusivos del software con copyright de Motorola Solutions, como los derechos exclusivos para reproducir y distribuir copias de dicho software de Motorola Solutions. El software de Motorola Solutions se puede utilizar exclusivamente en el Producto en el que el software se incluyó originalmente y, por lo tanto, se prohíbe la sustitución, la copia, la distribución y la modificación de cualquier forma de dicho software en ese Producto, así como el uso destinado a producir cualquier Producto derivado. Asimismo, se prohíbe cualquier otro uso, incluidos, sin limitación alguna, la alteración, la modificación, la reproducción, la distribución o la ingeniería inversa del software de Motorola Solutions o el ejercicio de derechos en el software de Motorola Solutions. No se concede ninguna licencia implícitamente, ni por impedimento legal ni de cualquier otra forma, por los derechos de patente o copyright de Motorola Solutions.

VII. LEGISLACIÓN APLICABLE

La presente garantía se rige por las leyes del Estado de Illinois (EE. UU).

VIII. Solo para Australia

Esta garantía la proporciona Motorola Solutions Australia Pty Limited (ABN 16 004 742 312) de Tally Ho Business Park, 10 Wesley Court. Burwood East, Victoria.

Nuestros productos se suministran con garantías que la legislación sobre consumo australiana no puede anular. En el caso de fallo de gravedad en el equipo tiene derecho a su sustitución y a la devolución del importe, así como a una compensación por las pérdidas o daños previsibles. También tiene derecho a que se efectúe la reparación del producto o su sustitución si la calidad no es la esperada y el fallo no es de gravedad.

La garantía limitada de Motorola Solutions Australia indicada anteriormente es adicional a cualquier derecho y compensación que le otorgue la legislación sobre consumo de Australia. Si tiene alguna duda, póngase en contacto con Motorola Solutions Australia a través del teléfono 1800 457 439. También puede visitar nuestro sitio web para conocer los términos de la garantía actualizados: http://www.motorolasolutions.com/XA-EN/Pages/Contact_Us para consultar los términos actualizados de garantía.

Sommaire

Chapitre 1 : À lire avant de commencer.....	9
1.1 Version logicielle.....	10
Chapitre 2 : Entretien de la radio.....	11
2.1 Spécifications.....	11
Chapitre 3 : Présentation de la radio.....	18
3.1 Boutons programmables.....	19
3.2 Contrôle vocal.....	21
Chapitre 4 : Présentation du système.....	25
4.1 Capacity Max.....	25
4.2 Modes conventionnels Numérique et Analogique.....	25
4.3 IP Site Connect.....	25
4.4 Capacity Plus.....	26
4.5 Mode Direct et mode Direct double capacité.....	27
Chapitre 5 : Mise en route.....	28
5.1 Insertion/retrait de la carte microSD.....	28
5.2 Insertion ou retrait de la carte SIM.....	28
5.3 Installation/retrait de la batterie.....	28
Installation de la batterie.....	28
Retrait de la batterie.....	29
5.4 Installation/retrait du couvercle du connecteur d'accessoire.....	29
Installation du couvercle du connecteur d'accessoire.....	29
Retrait du couvercle du connecteur d'accessoire.....	29
5.5 Installation/retrait de l'antenne.....	29
Installation de l'antenne.....	29
Retrait de l'antenne.....	29
5.6 Chargement de la batterie.....	29
5.7 Activation/désactivation de la radio.....	31
Activation de la radio.....	31
Désactivation de la radio.....	31
5.8 Prise en main de la radio pendant l'émission audio.....	31
5.9 Réglage du volume.....	31
5.10 Retrait du couvercle de protection de l'objectif de l'appareil photo.....	32
5.11 Utilisation de l'étui de transport.....	32
Insertion de la radio dans l'étui de transport.....	32
Retrait de la radio de l'étui de transport.....	32

5.12	Présentation du clavier à l'écran.....	32
5.13	Navigation sur l'écran tactile.....	34
Chapitre 6 : Présentation de l'écran d'accueil.....		36
6.1	Widget Shift Manager.....	38
6.1.1	Fonction de connexion utilisateur.....	38
6.1.1.1	Connexion au service d'enregistrement automatique.....	38
6.1.1.2	Déconnexion du service d'enregistrement automatique.....	38
6.1.2	Gestion de l'état opérationnel.....	39
6.1.3	Envoi d'un état.....	39
6.2	Indicateurs d'état.....	40
6.2.1	Icônes d'état.....	40
6.2.2	Icônes des widgets de commande de la radio.....	41
6.2.3	Voyants LED.....	42
6.2.4	Indicateurs de rétroéclairage.....	42
6.2.5	Indicateurs de barre lumineuse.....	43
Chapitre 7 : Paramètres généraux de la radio.....		45
7.1	Accès aux paramètres radio.....	45
7.2	Création de raccourcis vers les paramètres radio sur l'écran d'accueil.....	45
7.3	Réglage de la luminosité de l'écran.....	45
7.4	Activation/désactivation du thème foncé.....	45
7.5	Configuration de l'horloge.....	46
7.6	Configuration du minuteur de l'affichage avant.....	46
7.7	Verrouillage de l'écran.....	46
7.7.1	Déverrouillage de l'écran.....	47
7.8	Définition des langues.....	47
7.9	Paramètres audio.....	47
7.9.1	Activation/désactivation du mode Ne pas déranger.....	47
	Activation du mode Ne pas déranger.....	47
	Désactivation du mode Ne pas déranger.....	48
7.9.1.1	Configuration du mode Ne pas déranger.....	48
7.9.2	Accès aux paramètres audio de la radio.....	49
7.9.2.1	Configuration des préférences audio.....	49
7.10	Mode Avion.....	50
7.10.1	Accès au mode Avion.....	50
7.11	Absence de détection avec USB.....	50
7.12	Batterie.....	51
7.12.1	Affichage des informations sur la batterie IMPRES 2.....	51
7.12.1.1	Informations concernant les batteries.....	51
7.12.2	Configuration de l'économiseur de batterie.....	52

7.12.3 Activation/désactivation du pourcentage de la batterie.....	52
Activation du pourcentage de la batterie.....	52
Désactivation du pourcentage de la batterie.....	52
Chapitre 8 : À propos du terminal.....	53
8.1 Accès au Guide de référence rapide en ligne.....	54
8.2 Accès à la radio avancée.....	54
8.2.1 Accès à l'étiquette réglementaire.....	54
Chapitre 9 : Connectivité.....	55
9.1 LTE.....	55
9.2 Fonctionnement Wi-Fi.....	55
9.2.1 Activation/désactivation du Wi-Fi.....	56
Activation de la fonction Wi-Fi.....	56
Désactivation du Wi-Fi.....	56
9.2.2 Accès au réseau.....	56
9.3 Bluetooth®.....	57
9.3.1 Activation/désactivation du mode Bluetooth.....	57
Activation du mode Bluetooth.....	57
Désactivation du mode Bluetooth.....	57
9.3.2 Connexion à des appareils Bluetooth.....	58
9.3.3 Déconnexion d'appareils Bluetooth.....	58
9.3.4 Affichage des détails de l'appareil.....	58
9.3.5 Modification du nom de l'appareil.....	58
9.3.6 Suppression du nom de l'appareil.....	59
9.3.7 Profils Bluetooth.....	59
Chapitre 10 : Fonctionnement de base de la radio.....	60
10.1 Réponse aux notifications.....	60
10.2 Gestion des widgets de l'écran d'accueil.....	60
10.3 Sélection des zones et des canaux.....	61
10.3.1 Sélection d'une zone.....	61
10.3.2 Sélection d'un canal.....	61
10.3.2.1 Messages d'erreur de canal.....	62
10.4 Mode Direct.....	62
10.4.1 Basculement entre les modes Relais et Direct.....	62
10.5 Niveau de puissance.....	62
10.5.1 Configuration du niveau de puissance.....	63
10.6 Configuration de la LED.....	63
10.7 Réglage des niveaux Squelch.....	63
10.8 Activation/désactivation des tonalités des commandes et des boutons.....	63
Chapitre 11 : Types d'appels radio.....	64

11.1 Passer un appel.....	65
11.2 Réponse aux appels.....	66
Chapitre 12 : Opération d'urgence.....	67
12.1 Envoi d'alarmes d'urgence.....	68
12.2 Envoi d'alarmes d'urgence avec un appel.....	69
12.3 Envoi d'un message d'alarme d'urgence suivi d'un appel vocal.....	69
12.4 Réception d'appels d'urgence et réponse.....	69
12.5 Sortie du mode d'urgence.....	70
Chapitre 13 : PTI/DATI.....	71
13.1 Activation/désactivation de la fonction PTI/DATI.....	71
Activation de la fonction PTI/DATI.....	71
Désactivation de la fonction PTI/DATI.....	71
13.2 Sortie du mode PTI/DATI.....	71
Chapitre 14 : Travailleur isolé.....	72
Chapitre 15 : Cryptage.....	73
15.1 Activation/désactivation du cryptage.....	73
Chapitre 16 : Paramètres des contacts LMR.....	75
16.1 Icônes des contacts LMR.....	75
16.2 Accès aux paramètres des contacts.....	75
16.2.1 Actions rapides.....	76
16.2.1.1 Configuration de l'action rapide.....	77
16.2.1.2 Utilisation de l'action rapide.....	77
Chapitre 17 : Programmation transparente par liaison radio.....	79
Chapitre 18 : Émission activée par la voix.....	80
18.1 Configuration de l'émission activée par la voix.....	80
Chapitre 19 : Message texte.....	81
19.1 Accès aux messages texte.....	81
19.2 Configuration de la tonalité d'alerte des messages.....	82
Chapitre 20 : Sécurité.....	83
20.1 Désactivation de la radio.....	83
20.2 Activation de la radio.....	83
Chapitre 21 : Paramètres des indicateurs d'appel.....	85
21.1 Attribution de types de sonnerie.....	85
Chapitre 22 : Appels récents.....	86
22.1 Accès aux appels récents.....	87
Chapitre 23 : File d'attente des appels.....	88
23.1 Réception d'une file d'attente d'appels.....	88

Chapitre 24 : Appel prioritaire.....	89
24.1 Modification du niveau d'appel prioritaire.....	89
Chapitre 25 : Balayage.....	90
25.1 Activation/désactivation du balayage.....	91
25.2 Analyser la réponse.....	91
25.3 Canaux nuisibles.....	91
25.3.1 Suppression des canaux nuisibles.....	91
25.3.2 Restauration d'un canal nuisible.....	92
25.4 Écoute prioritaire.....	92
25.5 Liste de groupes de réception.....	92
25.6 Listes de balayage.....	93
25.6.1 Accès à la liste de balayage.....	93
25.7 Liste de réception flexible.....	94
25.7.1 Accès à liste de réception flexible.....	94
25.8 Affiliation à plusieurs groupes de parole.....	94
25.8.1 Ajout d'une affiliation à un groupe de parole.....	95
25.8.2 Suppression de l'affiliation d'un groupe de parole.....	95
Chapitre 26 : Localisation.....	96
26.1 Activation/désactivation de la localisation.....	96
Activation de la localisation.....	96
Désactivation de la localisation.....	96
26.2 Localisation en intérieur.....	96
26.2.1 Activation/désactivation de la localisation en intérieur.....	96
Activation de la localisation.....	96
Désactivation de la localisation en intérieur.....	97
Chapitre 27 : Fonctionnement du squelch classique.....	98
Chapitre 28 : Utilisation de la fonction d'annulation du code PL.....	99
Chapitre 29 : Rappel de canal d'accueil.....	100
29.1 Désactivation du rappel de canal d'accueil.....	100
29.2 Configuration d'un nouveau canal d'accueil.....	100
Chapitre 30 : Fonctionnalité d'écoute.....	101
30.1 Écoute de canal.....	101
30.2 Écoute permanente	101
30.2.1 Activation de l'écoute permanente.....	101
30.2.2 Désactivation de l'écoute permanente.....	101
Chapitre 31 : Informations sur le système à ressources partagées.....	102
31.1 Affichage des valeurs RSSI.....	103
Chapitre 32 : Assignation dynamique de numéro de groupe.....	104

32.1 Émission d'appels DGNA.....	104
32.2 Émission d'appels non-DGNA.....	105
32.3 Réception et réponse aux appels DGNA.....	105
Chapitre 33 : Itinérance automatique.....	106
33.1 Activation/désactivation de la fonction de verrouillage de site.....	106
Activation du verrouillage de site.....	106
Désactivation du verrouillage de site.....	106
33.2 Accès à la recherche de site active.....	107
33.3 Accès aux informations du site actuel.....	107
33.4 Accès aux informations des sites voisins.....	107
Chapitre 34 : Vérification radio.....	108
34.1 Envoi d'une vérification radio.....	108
Chapitre 35 : Lancement d'une interruption de transmission.....	109
Chapitre 36 : Système de transpondeur à portée automatique.....	110
Chapitre 37 : Applications.....	111
37.1 Appareil photo.....	112
37.1.1 Prendre des photos.....	112
37.1.2 Enregistrement de vidéos.....	112
37.2 Galerie.....	113
37.2.1 Affichage de la galerie.....	113
37.2.2 Partage d'éléments à partir des photos.....	113
37.2.3 Suppression d'éléments de la galerie.....	114
37.2.4 Rognage de photos.....	114
37.2.5 Rotation de photos.....	114
37.2.6 Lecture de vidéos.....	115
37.3 Ajout de contacts sur Android.....	115
37.4 Lecture d'un code-barres ou d'un QR code.....	115
37.5 Activation de la lampe torche.....	116
37.6 Exploration de fichiers.....	116
Chapitre 38 : Liste d'accessoires approuvés.....	118
Déclarations juridiques et de conformité.....	119
Déclaration de conformité du fournisseur.....	119
Déclaration d'Industry Canada concernant WLAN.....	120
Avis aux utilisateurs (FCC).....	121
Avis aux utilisateurs (Industry Canada).....	121
Limitation de responsabilité.....	121
Copyrights relatifs aux logiciels informatiques.....	121
Copyright.....	121

Informations de sécurité importantes.....	122
Garantie des batteries et des chargeurs.....	124
Garantie de fabrication.....	124
Garantie de capacité.....	124
Garantie limitée.....	125
PRODUITS DE COMMUNICATION MOTOROLA SOLUTIONS.....	125
I. CONDITIONS ET DURÉE DE CETTE GARANTIE :.....	125
II. DISPOSITIONS GÉNÉRALES.....	125
III. DROITS ACCORDÉS PAR LA LÉGISLATION NATIONALE :.....	126
IV. UTILISER LE SERVICE DE GARANTIE.....	126
V. ÉLÉMENTS NON COUVERTS PAR LA GARANTIE.....	126
VI. DISPOSITIONS RELATIVES AU BREVET ET AU LOGICIEL.....	127
VII. LÉGISLATION APPLICABLE.....	127
VIII. Pour l'Australie uniquement :.....	127

Chapitre 1

À lire avant de commencer

Ce guide de l'utilisateur explique les opérations de base de vos radios.

Symboles utilisés dans ce manuel

Dans ce document, vous remarquerez l'utilisation des mots **Avertissement**, **Mise en garde**, et **Remarque**. Ils sont destinés à attirer votre attention sur les dangers existants et sur les précautions à prendre ou à respecter.



AVERTISSEMENT :

Procédure, pratique ou condition de fonctionnement, etc., pouvant entraîner des blessures ou la mort si elle n'est pas scrupuleusement respectée.



ATTENTION :

Procédure, pratique ou condition de fonctionnement, etc., pouvant endommager l'équipement si elle n'est pas scrupuleusement respectée.



REMARQUE :

Procédure, pratique ou condition de fonctionnement qui doit être soulignée.

Notations spéciales

Les notations spéciales suivantes sont utilisées tout au long du texte pour mettre en évidence certaines informations ou certains éléments :

Tableau 1 :Notations spéciales

Exemple	Description
Touche Menu ou bouton PTT	Les mots en gras indiquent le nom d'une touche, d'un bouton ou d'un élément de menu programmable.
Votre radio affiche Bluetooth activé.	Les mots en police de machine à écrire indiquent les chaînes MMI ou les messages affichés sur votre radio.
<i><identifiant requis></i>	Le texte encadré, affiché en gras et italique, indique les termes saisis par l'utilisateur.
Configuration → Tonalité → Toutes les tonalités	Les mots en gras séparés par une flèche indiquent la structure de navigation dans les éléments de menu.

Fonctionnalités et disponibilité des services

Votre revendeur ou administrateur peut avoir adapté votre radio à vos besoins spécifiques.



REMARQUE :

Toutes les fonctionnalités décrites dans le manuel d'utilisation ne sont pas forcément disponibles sur votre radio. Contactez votre revendeur ou votre administrateur pour obtenir de plus amples informations.

Vous pouvez consulter votre fournisseur ou votre administrateur système pour obtenir les réponses aux questions suivantes :

- Quelles sont les fonctions associées à chaque bouton ?
- Quels sont les accessoires optionnels adaptés à vos besoins ?
- Quelles sont les meilleures pratiques pour utiliser la radio et bénéficier de communications efficaces ?
- Quelles sont les procédures de maintenance susceptibles de prolonger la durée de vie de la radio ?

1.1

Version logicielle

Toutes les fonctions décrites dans les sections ci-après sont prises en charge par la version logicielle **R01.00.00** et les versions ultérieures.

Contactez votre revendeur ou votre administrateur pour obtenir de plus amples informations.

Chapitre 2

Entretien de la radio

Cette section décrit les précautions de base à respecter lors de la manipulation de la radio.



ATTENTION :

Ne tentez jamais de démonter la radio. Toute tentative d'ouverture de la radio peut endommager les joints et compromettre son étanchéité. Toute opération de maintenance doit uniquement être réalisée dans un centre technique qualifié et équipé pour tester et remplacer les joints d'étanchéité de la radio.

- Si la radio a été immergée dans de l'eau, secouez-la suffisamment pour éliminer l'eau piégée dans la grille du haut-parleur et le port du microphone. L'eau piégée peut perturber les performances audio.
- Si des bornes de contact ont été mouillées, elles doivent être nettoyées et séchées sur la radio et sur la batterie avant de remettre une batterie dans la radio. Toute trace d'eau pourrait court-circuiter la radio.
- Si la radio est tombée dans une substance corrosive (par exemple, de l'eau de mer), rincez la radio et la batterie avec de l'eau douce, puis séchez-les.
- Pour nettoyer les surfaces extérieures de la radio, utilisez une solution d'eau douce et de nettoyant vaisselle (par exemple, une cuillère à café de détergent pour 4 litres d'eau).
- Votre radio est conçue pour résister à une immersion maximale de 2 m de profondeur pendant 120 minutes maximum. Le dépassement de la limite maximale peut endommager votre radio.

2.1

Spécifications

Caractéristiques générales

Tableau 2 :Caractéristiques IP

Caractéristiques IP	Description
IP68	Permet à votre radio de résister à l'eau à une profondeur de deux mètres pendant deux heures et à des conditions défavorables sur le terrain telles que des gouttes d'eau, de la neige, de la saleté, de la graisse ou d'autres contaminants de surface.

Tableau 3 :Logiciel

Paramètre	Valeur
Système d'exploitation	Android™ 10
Certifications Google™	Google Mobile Services

Paramètre	Valeur
	Android Enterprise Recommended

Tableau 4 :Matériel

Paramètre	Valeur
Écran principal	Écran couleur 4,0 po, 480 × 800 pixels
	Écran tactile capacitif avec verre Gorilla Glass
	Utilisable avec des gants d'une épaisseur maximale de 4 mm
	Résiste aux faux actionnements causés par l'eau douce ou salée, la neige, la saleté et la graisse
Écran supérieur	Écran LCD monochrome 1,05 po
Mémoire	RAM : 4 Ko
	Stockage interne : 32 Ko
	Stockage extensible (externe) : carte microSD™ de 128 Go
Slot pour carte	Amérique du Nord (NA) : eSIM
	1 nano SIM
	1 microSD
Appareil photo	Arrière : 13 mégapixels
	Autofocus
	Flash LED sortie élevée
	Zoom numérique 8×
Plateforme de capteur	Capteur à effet Hall
	Capteur de lumière ambiante
	Accéléromètre
	Baromètre
	Gyroscope
	Boussole électronique
Interface utilisateur	Interface utilisateur haute vitesse : grandes cibles tactiles, hiérarchie des menus réduite, informations de l'écran d'accueil facilement lisibles, applications Android intégrées
Boutons d'applications stratégiques	Bouton PTT (Push-to-Talk) dédié
	Bouton d'urgence dédié
	Trois boutons programmables
	Bouton Marche/Arrêt - Volume
	Bouton Veille/Activation de l'écran

Paramètre	Valeur
	Bouton de sélection de canal

Tableau 5 :Audio

Paramètre	Valeur
Puissance de sortie audio nominale	Distorsion de 1 W (1 %)
Puissance de sortie audio maximale	3 W
Réponse audio (Electronic Industries Association)	+1, -3 dB
Ronflement et bruit	-40 dB (canal 12,5 kHz) -45 dB (canal 25 kHz)
Émissions de rayonnement conduites (TIA603D)	-57 dBm
Fonctions audio	Égalisation adaptative du haut-parleur Intensité de la suppression du bruit du double microphone adaptatif Commande de gain adaptatif Atténuation adaptative du bruit du vent Suppresseur de réaction acoustique adaptatif Audio intelligent Audio IMPRES™ Contrôle de la distorsion du microphone Profils audio sélectionnables par l'utilisateur Amélioration des sons vibrants
Interaction vocale	Annonces vocales personnalisables Contrôle vocal : 13 actions avec commandes intuitives

Tableau 6 :Passerelle

Paramètre	Valeur
Formats pris en charge	H.263, H.264, MPEG-4 SP, VP8, JPEG (.jpg), GIF (.gif), PNG (.png), BMP (.bmp), WebP, (.webp)
Types de fichier pris en charge	3GPP (.3gp), MPEG-4 (.mp4), WebM (.webm), (.mkv)

Paramètre	Valeur
Qualité d'enregistrement vidéo	1080p (FHD) à 30 images par seconde

Tableau 7 :Robustesse

Paramètre	Valeur
Indice de protection	IP68 (2 mètres, 2 heures)

Tableau 8 :Sécurité

Paramètre	Valeur
Détection de la racine	Standard
Authentification multifacteur	En option
Integrity Monitoring	Standard
Blocage des programmes malveillants	Standard
Démarrage sécurisé	Standard
Réseau privé virtuel mobile	En option

Tableau 9 :Gestion

Paramètre	Valeur
Gestion du terminal	RadioCentral™



REMARQUE :

Protection contre les risques HazLoc

Lorsqu'elle est correctement équipée d'une batterie Motorola homologuée UL, MOTOTRBO Ion est homologuée UL selon la norme TIA-4950 pour une utilisation dans les zones dangereuses, division 1, classe I, II, III, groupes C, D, E, F, G ; division 2, classe 1, groupes A, B, C, D, T3C. Tamb = -20 °C à +60 °C.

Caractéristiques de la connectivité

Tableau 10 :Connectivité LTE

Paramètre	Valeur
Bandes prises en charge	Amérique du Nord (NA) : B2, B4, B5, B7, B12, B13, B14, B17, B30, B48 (bande privée) International : 1, 2, 3, 4, 5, 7, 8, 20, 28, 38, 39, 40, 41 UMTS1 pour l'international : 850 MHz, 900 MHz, 1 700 MHz, 1 900 MHz, 2 100 MHz
Classe d'appareil	4
Ventes et Technique	NA : Verizon, AT&T, Bell Mobility

Paramètre	Valeur
	International : TTA IoT pour la Corée

Tableau 11 :DMR (MOTOTRBO)

Paramètre	Valeur
Systèmes d'exploitation	Conventionnels numériques et analogiques
	Mode Direct double capacité
	IP Site Connect
	Capacity Plus monosite ou multisite
	Capacity Max
Bandes de fréquences	UHF (400 à 527 MHz)
	Jusqu'à 1 000 canaux
	Jusqu'à 250 zones

Tableau 12 :Récepteur DMR

Paramètre	Valeur
Sensibilité analogique (SINAD 12 dB)	0,16 uV
Sensibilité numérique (5 % TEB)	0,14 uV
Intermodulation (TIA603D)	70 dB
Sélectivité des canaux adjacents, (TIA603A)-1T	60 dB (canal 12,5 kHz)
	70 dB (canal 25 kHz ¹)
Sélectivité des canaux adjacents, (TIA603D)-2T	45 dB (canal 12,5 kHz)
	70 dB (canal 25 kHz ¹)
Refus de rayonnement (TIA603D)	70 dB

Tableau 13 :Émetteur DMR

Paramètre	Valeur
Puissance de sortie de la fréquence radio	Élevée : 4 W
	Faible : 1 W
Modulation numérique 4FSK	Données 12,5 kHz : 7K60F1D et 7K60FXD
	Voix 12,5 kHz : 7K60F1E et 7K60FXE
	Combinaison voix/données 12,5 kHz : 7K60F1W
Protocole numérique	ETSI TS 102 361
Émissions conduites/ rayonnées (ETSI)	-36 dBm < 1 GHz

¹ Non disponible aux États-Unis.

Paramètre	Valeur
	-30 dBm > 1 GHz
Puissance des canaux contigus	60 dB (canal 12,5 kHz) 70 dB (canal 25 kHz ¹)
Stabilité de la fréquence	±0,5 ppm

Tableau 14 :Connectivité Wi-Fi

Paramètre	Valeur
Normes prises en charge	802.11a/b/g/n/ac
Plage de fréquences	2,4 GHz, 5 GHz
Sécurité	compatible avec WPA, WEP, WPA-2, WPA-3
Capacité	Jusqu'à 20 SSID

Tableau 15 :Connectivité Bluetooth

Paramètre	Valeur
Version	5.0 + LE + BR/EDR
Plage	Classe 1,5, ≤10 m (≤33 pieds)
Connexions simultanées	1 accessoire audio et 1 appareil de données

Tableau 16 :GNSS et connectivité de géolocalisation

Paramètre	Valeur
Temps d'acquisition du premier point de repère, départ à froid	<50 s
Temps d'acquisition du premier point de repère, départ à chaud	<5 s
Précision horizontale	<5 m (<16,5 pieds)
GNSS	GNSS intégré (GPS/GLONASS/BEIDOU/GALILEO/AGPS) Positionnement en intérieur

Spécifications des batteries

Tableau 17 :Énergie

Paramètre	Valeur
Technologie	Batterie intelligente IMPRES 2
Capacité de la technologie de batterie intelligente IMPRES 2	Standard : 2 820 mAh HazLoc standard : 2 900 mAh

Paramètre	Valeur
	HazLoc haute capacité : 4 400 mAh

Tableau 18 :Physique

Paramètre	Valeur
Dimensions H × l × P avec batterie standard	143 × 70 × 29 mm (5,6 × 2,8 × 1,2 po)
Dimensions H × l × P avec batterie HazLoc standard	143 × 70 × 38 mm (5,6 × 2,8 × 1,5 po)
Dimensions (H × l × P) avec batterie haute capacité	143 × 70 × 41 mm (5,6 × 2,8 × 1,6 po)
Poids avec batterie standard	414 g (15 oz)
Poids avec batterie HazLoc standard	439 g (15 oz)
Poids avec une batterie haute capacité	478 g (17 oz)

Tableau 19 :Réglementation

Paramètre	Valeur
FCC ID	AZ489FT7133
IC ID	109U-89FT7133



REMARQUE :

la réglementation s'applique uniquement à l'Amérique du Nord.

Chapitre 3

Présentation de la radio



Tableau 20 :Présentation de la radio

Étiquette	Nom	Description
1	Bouton d'appel d'urgence	Permet d'activer et de désactiver les opérations d'urgence.
2	Bouton de sélection de canal	Permet de sélectionner un canal.
3	Voyant LED	Indique l'état de fonctionnement.
4	Bouton Marche/Arrêt - Volume	Permet d'allumer et d'éteindre la radio, et de régler le volume.
5	Écran supérieur	Fournit une notification d'activité ou d'événement.
6	Dispositif de maintien de l'étui	Permet de fixer l'étui à la radio.
7	Bouton PTT (Push-to-Talk)	Permet d'exécuter des opérations vocales (appel de groupe et appel individuel, par exemple).
8	Bouton programmable à 3 points	Bouton programmable d'une fonction radio attribuable.

Étiquette	Nom	Description
9	Bouton programmable à 1 point	Bouton programmable d'une fonction radio attribuable.
10	Bouton programmable à 2 points	Bouton programmable d'une fonction radio attribuable.
11	Rail de l'étui	Fournit des directives pour l'emplacement de l'étui et de la radio.
12	Microphone avant	Permet d'envoyer des signaux vocaux lorsque la fonction PTT ou les opérations vocales sont activées.
13	Écran tactile	L'écran d'affichage de la radio.
14	Bouton Veille/Activation de l'écran	Permet de mettre la radio en mode Veille ou Réveil.
15	Haut-parleur	Diffuse toutes les tonalités et sons générés par la radio (par exemple, les tonalités du clavier et la voix).
16	Antenne	Fournit l'amplification de radiofréquences nécessaire lors de la transmission ou de la réception.
17	Connecteur d'accessoire	Permet de connecter des accessoires à votre radio.
18	Microphone arrière	Microphone avec suppression du bruit.
19	LED clignotante	Offre une fonction de lampe torche.
20	Appareil photo	Permet de prendre des photos, de réaliser des vidéos et de scanner un QR code.
21	Loquet de la batterie	Permet de verrouiller et de déverrouiller la batterie de la radio.
22	Batterie	Fournit une source d'alimentation à votre radio.
23	Contacts de charge	Point de charge de la batterie.

3.1

Boutons programmables

Vous pouvez programmer les boutons programmables comme raccourcis vers les fonctions radio suivantes via RadioCentral (RC).



REMARQUE :

Contactez votre fournisseur pour obtenir de plus amples informations.

Tableau 21 : Fonctions radio attribuables

Fonction	Description
Recherche de site active	Permet de rechercher un site actif.
Alerte d'appel	Permet d'accéder directement à la liste de contacts et de sélectionner le contact désiré pour envoyer une alerte d'appel.

Fonction	Description
Bouton de canal	Permet de changer de canal.
Contacts	Fournit un accès direct à la liste de contacts.
Informations sur le site actuel	Permet d'afficher les informations sur le site actuel.
Liste RX flexible	Permet d'activer et de désactiver une liste Rx dynamique. Offre la possibilité d'ajouter et de supprimer des membres d'un groupe de parole.
Puissance haute/basse	Permet de sélectionner la puissance d'émission élevée ou faible.
Audio intelligent	Permet d'activer et de désactiver l'audio intelligent.
Émulation clavier – Lecture de code-barres	Permet de lancer l'application Scandit Keyboard Wedge.
Détection de verticalité	Permet d'activer et de désactiver les alarmes PTI/DATI.
Numérotation manuelle pr appel individuel	Permet de lancer un appel individuel en entrant l'ID de l'abonné.
Itinérance de site manuelle	Permet de lancer la recherche de site manuelle.
Message	Permet d'accéder à la fonction Message texte en mode Numérique et à la fonction Message MDC en mode Analogique dans le menu de la radio (uniquement disponible sur les modèles avec écran).
CGA micro	Permet d'activer et de désactiver la commande de gain automatique (CGA) du microphone interne.
Écoute	Permet d'écouter un canal.
Informations sur le site voisin	Permet d'accéder aux informations du site voisin.
Suppression canal nuisible	Permet de supprimer temporairement un canal indésirable dans la liste de balayage, sauf le canal sélectionné. Le canal nuisible sera rétabli dans la liste de balayage à la prochaine mise sous tension de la radio.
Accès par numérotation rapide	Permet d'accéder directement aux fonctions d'appel prédéfinies.
Écoute permanente	Permet d'écouter le trafic sur un canal sélectionné jusqu'à ce que la fonction soit désactivée.
Cryptage	Permet d'activer et de désactiver la fonction de cryptage.
Vérification radio	Permet de vérifier si la radio est active dans le système.
Activation et désactivation de la radio	Permet d'activer et de désactiver une radio cible à distance.

Fonction	Description
Nom de la radio	Affiche à l'écran le nom ou l'alias de la radio.
Appels récents	Permet d'afficher les appels récents.
Relais ou Direct	Permet de basculer entre l'utilisation d'un relais et la communication directe avec une autre radio.
Type de sonnerie d'alerte	Permet d'accéder directement au paramètre Type d'avertissement sonore.
Balayage	Permet d'activer et de désactiver le balayage.
Verrouillage site	Permet d'activer le verrouillage de site pour effectuer des recherches uniquement dans le site actuel ou de désactiver le verrouillage de site pour étendre la recherche à d'autres sites.
État	Permet de sélectionner le menu de la liste d'états.
Changer haut-parleur	Permet d'activer et de désactiver la fonction Audio externe. L'audio externe réachemine l'audio du haut-parleur de l'accessoire branché vers le haut-parleur interne.
Squelch Filtré/Normal	Permet de basculer entre les modes Squelch Filtré et Squelch Normal (uniquement en mode Analogique).
Activer/ Désactiver Suppresseur de réaction acoustique	Permet d'activer et de désactiver la fonction Suppresseur de réaction acoustique (uniquement en mode Numérique).
Basculer le niveau de priorité des appels	Permet d'activer le niveau de priorité d'appel élevé/normal.
Amélioration des sons vibrants	Permet d'activer et de désactiver l'amélioration des sons vibrants.
Alter. désac dépor Interru TX	Permet d'arrêter un appel vocal en cours en désactivant l'émission ou en annulant la durée de maintien de l'appel du relais pour libérer le canal.
Non affecté	Indique que la fonction du bouton n'a pas encore été attribuée.
Activation du contrôle vocal	Permet de lancer des commandes de contrôle vocal.
Émission activée par la voix (VOX)	Permet d'activer et de désactiver la VOX.
Zone Selection	Permet d'effectuer une sélection dans une liste de zones.

3.2

Contrôle vocal

La fonction Contrôle vocal vous permet de gérer votre radio et de rechercher des informations à l'aide de commandes vocales. Cette fonction est spécialement conçue pour améliorer la communication et

est activée lorsque vous appuyez sur le bouton programmé **Contrôle vocal** et que vous prononcez les commandes.



REMARQUE :

- Cette fonctionnalité est disponible en Amérique du Nord uniquement.
- La fonction Contrôle vocal est disponible en anglais uniquement.

Vous pouvez faire fonctionner la radio avec votre voix à l'aide des commandes suivantes.

Tableau 22 :Commandes du contrôle vocal

Fonction	Exemples
Zone et canal	<p>Pour identifier votre zone et votre canal actuels, prononcez les commandes suivantes :</p> <ul style="list-style-type: none">• "Zone and channel"• "What is my zone and channel"• "Current zone and channel"• "What is my current zone and channel" <hr/> <p>Pour changer de zone et de canal, prononcez les commandes suivantes :</p> <ul style="list-style-type: none">• "Zone <Zone Name>, channel <Channel Name>"• "Zone <Zone Name> and channel <Channel Name>"• "Zone to <Zone Name>, channel to <Channel Name>"• "Zone to <Zone Name> and channel to <Channel Name>"• "Change zone to <Zone Name>, channel to <Channel Name>"• "Change zone to <Zone Name> and channel to <Channel Name>"• "Change zone to <Zone Name>, channel <Channel Name>"• "Change to zone <Zone Name>, channel <Channel Name>"• "Change to zone <Zone Name> and channel <Channel Name>"• "Go to zone <Zone Name>, channel <Channel Name>"• "Go to zone <Zone Name> and channel <Channel Name>"• "Switch zone to <Zone Name>, channel to <Channel Name>"• "Switch zone to <Zone Name> and channel to <Channel Name>"• "Switch to zone <Zone Name>, channel <Channel Name>"• "Switch to zone <Zone Name> and channel <Channel Name>"
Zone	<p>Pour identifier votre zone actuelle, prononcez les commandes suivantes :</p>

Fonction	Exemples
	<ul style="list-style-type: none">• "Zone"• "What is my zone"• "Current zone"• "What is my current zone" <hr/> <p>Pour changer de zone, prononcez les commandes suivantes :</p> <ul style="list-style-type: none">• "Zone <Zone Name>"• "Change zone to <Zone Name>"• "Change to zone <Zone Name>"• "Go to zone <Zone Name>"• "Switch zone to <Zone Name>"• "Switch to zone <Zone Name>"
Canal	<p>Pour identifier votre canal actuel, prononcez les commandes suivantes :</p> <ul style="list-style-type: none">• "Channel"• "What is my channel"• "Current channel"• "What is my current channel" <hr/> <p>Pour changer de canal, prononcez les commandes suivantes :</p> <ul style="list-style-type: none">• "Channel <Channel Name>"• "Change channel to <Channel Name>"• "Change to channel <Channel Name>"• "Go to channel <Channel Name>"• "Switch channel to <Channel Name>"• "Switch to channel <Channel Name>"
Volume	<p>Pour identifier le volume de votre radio, prononcez les commandes suivantes :</p> <ul style="list-style-type: none">• "Volume"• "What is my volume"• "Current volume" <hr/> <p>Pour modifier le niveau de volume de votre radio, dites « Volume <Volume Level> ». Les commandes disponibles et leurs niveaux de volume respectifs sont les suivants :</p> <ul style="list-style-type: none">• <Faible>, <min.> ou <minimum> : 10 %• <Moyen> : 50 %• <Haut>, <max.> ou <maximum> : 100 %• <1> à <10> : 10 à 100 %

Fonction	Exemples
Batterie	Pour identifier le niveau de charge de la batterie, prononcez les commandes suivantes : <ul style="list-style-type: none">• "Battery"• "What is my battery"• "Battery check"• "Battery level"• "What is my battery level"• "Battery status"• "What is my battery status"
Heure	Pour connaître l'heure actuelle, prononcez les commandes suivantes : <ul style="list-style-type: none">• "Time"• "Current time"• "Time check"• "What is the time"• "What time is it"
Canal d'accueil	Pour passer à votre canal d'accueil, prononcez les commandes suivantes : <ul style="list-style-type: none">• "Home channel"• "Change to home channel"• "Go to home channel"• "Switch to home channel"
Balayage	Pour démarrer ou arrêter le balayage, prononcez les commandes suivantes : <ul style="list-style-type: none">• "Start scan"• "Stop scan"• "Start scanning"• "Stop scanning"
Annuler la dernière commande	Pour annuler la commande précédente, dites « Cancel ».  REMARQUE : la commande Annuler fonctionne dans un laps de temps de cinq secondes après la dernière commande.

Chapitre 4

Présentation du système

La présentation du système détaille le type de systèmes et de modes disponibles dans la radio.

4.1

Capacity Max

Capacity Max est le système radio à ressources partagées basé sur le canal de contrôle MOTOTRBO.

Les radios numériques MOTOTRBO sont des produits commercialisés par Motorola Solutions et principalement destinés aux entreprises et utilisateurs industriels. MOTOTRBO s'appuie sur la norme DMR (Digital Mobile Radio, radios mobiles numériques) de l'ETSI (European Telecommunications Standards Institute, Institut européen des normes de télécommunications), à savoir l'accès multiple par répartition temporelle à 2 slots afin de regrouper simultanément la voix et les données sur un canal à 12,5 kHz (équivalent 6,25 kHz).

4.2

Modes conventionnels Numérique et Analogique

Chaque canal de votre radio peut être configuré comme canal analogique conventionnel ou canal numérique conventionnel.

Certaines fonctions ne sont pas disponibles lors du passage du mode numérique au mode analogique, tandis que d'autres sont disponibles dans les deux modes.

Le fonctionnement de chaque fonction est légèrement différent, mais cela n'affecte pas les performances de votre radio.

4.3

IP Site Connect

Grâce à cette fonction, votre radio peut étendre ses communications conventionnelles au-delà de la couverture assurée par un seul site en lui permettant de se connecter à différents sites disponibles au moyen d'un réseau IP (Internet Protocol).

Lorsque la radio passe de la zone de couverture d'un site à celle d'un autre site, elle se connecte au relais du nouveau site pour envoyer et recevoir des appels ou des données. Cette opération peut s'effectuer automatiquement ou manuellement en fonction de vos paramètres.

Lorsque la recherche de site est configurée en mode automatique, la radio recherche tous les sites disponibles dès que le signal qu'elle reçoit est faible ou lorsqu'elle ne peut plus détecter le signal émis par le site actuel. La radio se connecte alors sur le relais qui fournit la meilleure valeur RSSI (Indicateur de niveau de signal reçu).

Si cette fonction est configurée en mode Manuel, la radio cherche à se connecter au prochain site figurant dans la liste d'itinérance et qui est à sa portée (mais dont le signal n'aura pas nécessairement la valeur la plus élevée) et se verrouille sur ce relais.



REMARQUE :

Le balayage et l'itinérance ne peuvent jamais être activés simultanément sur un même canal.

Les canaux qui utilisent cette fonction peuvent être ajoutés à une liste d'itinérance spécifique. La radio cherche les canaux de la liste d'itinérance pendant l'opération d'itinérance automatique pour identifier

le site présentant la plus forte valeur RSSI. Une liste d'itinérance peut contenir jusqu'à 16 canaux, le canal sélectionné compris.

**REMARQUE :**

Vous ne pouvez pas ajouter ou supprimer manuellement une entrée à la liste d'itinérance. Contactez votre fournisseur pour obtenir de plus amples informations.

4.4

Capacity Plus

Capacity plus est un système numérique à ressources partagées d'entrée de gamme avec un bon rapport qualité-prix. Il étend la capacité et la couverture pour les configurations monosites et multisites. Ce système monosite et multisite à ressources partagées dynamiques améliore la capacité et la couverture.

**REMARQUE :**

si vous essayez d'accéder à une fonction non applicable à Capacity Plus – Monosite ou Capacity Plus – Multisite à l'aide d'un bouton programmable, une tonalité d'indication négative retentit.

Capacity Plus - Monosite

Capacity Plus – Monosite est une configuration à ressources partagées monosite du système radio MOTOTRBO. Elle utilise un groupe de canaux pour prendre en charge des centaines d'utilisateurs et jusqu'à 254 groupes.

Grâce à cette configuration, votre radio utilise efficacement les différents canaux programmés disponibles en mode Relais.

Votre radio dispose également de fonctionnalités disponibles à la fois en mode numérique conventionnel et avec IP Site Connect et Capacity Plus.

Capacity Plus - Multisite

Capacity Plus - Multisite est une configuration multi-canal à ressources partagées du système radio MOTOTRBO, qui combine les meilleures configurations Capacity Plus et IP Site Connect. Elle est également appelée Linked Capacity Plus.

Grâce à cette configuration, votre radio peut étendre ses communications à ressources partagées au-delà de la couverture assurée par un seul site. Pour cela, elle se connecte à différents sites disponibles connectés à un réseau IP. Cette configuration apporte en outre une augmentation de la capacité en combinant et en utilisant efficacement les différents canaux programmés disponibles sur chaque site accessible.

Lorsque votre radio passe de la zone de couverture d'un site à celle d'un autre site, elle se connecte au relais du nouveau site pour envoyer et recevoir des appels/données. Selon la programmation, cette transition est automatique ou manuelle.

Automatiquement

Votre radio balaie tous les sites disponibles lorsque le signal du site actuel est faible ou qu'elle ne détecte aucun signal et se verrouille sur le relais présentant la valeur RSSI la plus élevée.

Manuellement

La radio cherche à se connecter au prochain site figurant dans la liste d'itinérance et qui est à sa portée, même s'il ne présente pas forcément le signal le plus puissant, et se verrouille sur ce site.

Tous les canaux utilisant Capacity Plus – Multisite peuvent être ajoutés à une liste d'itinérance. La radio balaie ces canaux pendant l'opération d'itinérance automatique pour identifier le meilleur site.

**REMARQUE :**

Vous ne pouvez pas ajouter ou supprimer manuellement une entrée à la liste d'itinérance.

4.5

Mode Direct et mode Direct double capacité

Si, au sein de la zone de couverture requise du client, chaque utilisateur de système peut communiquer directement avec tous les autres utilisateurs de système en s'appuyant sur la puissance de sortie de l'émetteur de leur radio portative ou mobile, il est possible d'utiliser un système en mode Direct ou en mode Direct double capacité.

Les modes Direct et Direct double capacité sont une fonction de communication directe de radio à radio pour les systèmes qui n'utilisent pas de relais. Lorsque les radios fonctionnent en mode Direct ou en mode Direct double capacité, elles émettent et reçoivent toujours sur la même fréquence. Les modes Direct et Direct double capacité fournissent des services similaires aux utilisateurs finaux. Par contre, le mode Direct double capacité est disponible uniquement en mode Numérique et prend en charge deux chemins voix ou données simultanés sur un canal de bande passante de 12,5 kHz, alors que le mode Direct n'en prend qu'un seul en charge. Quelques autres différences mineures sont à noter. Par exemple, les canaux en mode Direct double capacité ne peuvent pas être utilisés en tant que canal GPS dédié.

Les radios ne sont pas limitées à une seule fréquence en mode Direct/Direct double capacité. Ils peuvent être programmés pour avoir différentes fréquences pouvant être sélectionnées à l'aide du sélecteur de canal.

Les modes Direct et Direct double capacité n'ont pas besoin de temps de mise en attente par liaison radio pour les appels vocaux. La radio dispose d'une minuterie d'appel interne (« réponse »). La méthode d'accès au canal utilisée avant l'expiration de la minuterie d'appel est impolie, car la radio est toujours membre d'un appel actif. Cela est indépendant de la sélection d'accès au canal lors du passage d'un appel (poli ou impoli).

Chapitre 5

Mise en route

Ce chapitre fournit des instructions sur la préparation à l'utilisation de votre radio.

5.1

Insertion/retrait de la carte microSD

Procédure :

- 1 Faites glisser le loquet de la batterie en position de déverrouillage.
- 2 Retirez la batterie du logement au bas de la radio.
- 3 Retirez le couvercle et le plateau de la carte microSD.
- 4 Effectuez l'une des opérations suivantes :
 - Pour insérer la carte microSD, placez-la sur le plateau.
 - Pour retirer la carte microSD, enlevez-la du plateau.

5.2

Insertion ou retrait de la carte SIM



REMARQUE :

cette tâche ne s'applique pas aux cartes eSIM.

Votre radio prend en charge les cartes SIM privées et publiques.

Procédure :

- 1 Faites glisser le loquet de la batterie en position de déverrouillage.
- 2 Retirez la batterie du logement au bas de la radio.
- 3 Retirez le couvercle et le plateau de la carte SIM
- 4 Effectuez l'une des opérations suivantes :
 - Pour insérer la carte SIM, placez-la sur le plateau.
 - Pour retirer la carte SIM, enlevez-la du plateau.

5.3

Installation/retrait de la batterie

Installation de la batterie

Procédure :

- 1 Insérez la batterie dans le logement au bas de la radio.
- 2 Appuyez sur le haut de la batterie jusqu'à ce que le loquet s'enclenche.

Retrait de la batterie

Procédure :

- 1 Faites glisser le loquet de la batterie en position de déverrouillage.
- 2 Retirez la batterie du logement au bas de la radio.

5.4

Installation/retrait du couvercle du connecteur d'accessoire

Pour éviter d'endommager le connecteur d'accessoire, protégez-le avec le couvercle du connecteur lorsqu'il n'est pas utilisé.

Installation du couvercle du connecteur d'accessoire

Procédure :

- 1 Insérez le petit crochet de maintien qui se trouve à l'extrémité du cache dans l'emplacement correspondant en haut du connecteur.
- 2 Appuyez sur la partie supérieure du couvercle pour l'insérer dans l'emplacement.
- 3 Tournez la vis dans le sens horaire pour fixer le couvercle.

Retrait du couvercle du connecteur d'accessoire

Procédure :

- 1 Tournez la vis dans le sens antihoraire jusqu'à ce qu'elle se dégage de la radio.
- 2 Faites pivoter le couvercle du connecteur vers l'extérieur et soulevez-le pour le dégager de la radio.

5.5

Installation/retrait de l'antenne

Installation de l'antenne

Procédure :

- 1 Insérez l'antenne dans le réceptacle.
- 2 Tournez l'antenne dans le sens horaire.

Retrait de l'antenne

Procédure :

- 1 Tournez l'antenne dans le sens antihoraire.
- 2 Retirez l'antenne du réceptacle.

5.6

Chargement de la batterie

Votre radio n'affiche ni l'icône de charge ni d'indication LED sur l'écran avant ou supérieur pendant la charge. La précision de l'estimation de la charge est de 25 % (5 %, 25 %, 50 %, 75 %, 100 %). L'écran

avant de la radio affiche une charge de 50 % lorsque la radio est mise sous tension, puis revient à l'indicateur de pourcentage de batterie normal une fois la synchronisation terminée.

Procédure :

- 1 Éteignez la radio.
- 2 Placez la radio dans un chargeur approuvé par Motorola Solutions.



La LED du chargeur s'allume.



REMARQUE :

- Si la LED du chargeur clignote en rouge lors du chargement, réinsérez la radio.
- Si le chargeur détecte la nouvelle batterie IMPRES, il démarre l'initialisation automatiquement. L'initialisation constitue le premier étalonnage et reconditionnement d'une batterie IMPRES. Pour plus d'informations sur le chargeur approuvé par Motorola Solutions, consultez la référence du manuel : **MN006348A01** à l'adresse <https://learning.motorolasolutions.com/>.

- 3 Pour retirer la radio du chargeur, tirez-la vers le haut.



REMARQUE :

- La mise à jour des informations de la batterie de votre radio prend environ six à dix secondes une fois la radio retirée du chargeur.
- Pour plus d'informations, consultez la section [Informations concernant les batteries à la page 51](#) .

5.7

Activation/désactivation de la radio

Activation de la radio

Procédure :

Tournez le bouton **Marche/Arrêt - Volume** dans le sens horaire jusqu'à ce que vous entendiez un clic.

Désactivation de la radio

Procédure :

Tournez le bouton **Marche/Arrêt - Volume** dans le sens antihoraire jusqu'à ce que vous entendiez un clic.

5.8

Prise en main de la radio pendant l'émission audio

Procédure :

- 1 Lorsque vous effectuez des appels à volume élevé, tenez votre radio en position verticale, le microphone supérieur à une distance de 5 à 10 centimètres de votre bouche.
 - 2 Parlez dans le microphone supérieur.
-  **REMARQUE :**
ne parlez pas en direction du bas ou de l'arrière de votre radio.
- 3 Écoutez via le haut-parleur.
 - 4 Maintenez l'antenne à une distance d'au moins 2,5 centimètres de votre tête ou de votre corps.

L'illustration suivante indique comment tenir votre radio pendant l'émission audio.



5.9

Réglage du volume

Procédure :

- 1 Effectuez l'une des opérations suivantes :
 - Pour augmenter le volume, tournez le bouton **Marche/Arrêt - Volume** dans le sens horaire.

- Pour baisser le volume, tournez le bouton **Marche/Arrêt - Volume** dans le sens antihoraire.



REMARQUE :

Votre radio peut être programmée sur un écart de volume minimal. Dans ce cas, le niveau sonore ne peut pas être baissé au-delà du niveau programmé.

L'ajustement des actions sur le volume s'applique au contrôle du volume à la fois pour le LTE (Long Term Evolution, évolution à long terme) et pour la LMR (Land Mobile Radio, radio mobile terrestre).

5.10

Retrait du couvercle de protection de l'objectif de l'appareil photo

Procédure :

Soulevez le film de protection de l'objectif de l'appareil photo.

5.11

Utilisation de l'étui de transport

Insertion de la radio dans l'étui de transport

Procédure :

- 1 Insérez la radio avec l'écran face à l'étui de transport.
- 2 Poussez la radio vers l'étui de transport jusqu'à ce qu'elle s'enclenche correctement.

Retrait de la radio de l'étui de transport

Procédure :

- 1 Appuyez sur la languette pour libérer la radio de l'étui de transport.
- 2 Retirez la radio de l'étui de transport.

5.12

Présentation du clavier à l'écran

Utilisez le clavier en orientation portrait ou paysage pour saisir du texte alphanumérique sur votre radio. Dans la fonction Messagerie, le clavier prend en charge la mise en majuscule automatique et les suggestions de mots.





Tableau 23 :Présentation du clavier à l'écran

N°	Nom	Description
1	Retour arrière	Permet de supprimer un caractère.
2	Entrée	Permet de passer à la ligne suivante.
3	Barre d'espace	Appuyez pour insérer un espace. Appuyez deux fois pour insérer un point.
4	Globe	Permet de changer la langue du clavier  REMARQUE : s'applique uniquement si plusieurs langues sont configurées sur votre radio.
5	?123	Appuyez pour saisir des chiffres, des signes de ponctuation ou des symboles.
6	Verrouillage des majuscules	Appuyez pour saisir une lettre majuscule. Appuyez deux fois pour verrouiller les majuscules.
7	Recherche Google	Appuyez pour effectuer des recherches Google à l'aide de Google Chrome.
8	Étiquettes	Appuyez pour accéder aux étiquettes.

N°	Nom	Description
9	GIF	Appuyez pour accéder aux fichiers GIF.
10	Bloc-notes	Tout texte copié s'affiche ici automatiquement.
11	Paramètres	Appuyez pour accéder aux paramètres Gboard.
12	Plus	Appuyez pour afficher plus de fonctions.
13	Synthèse vocale	Appuyez pour accéder à la synthèse vocale.

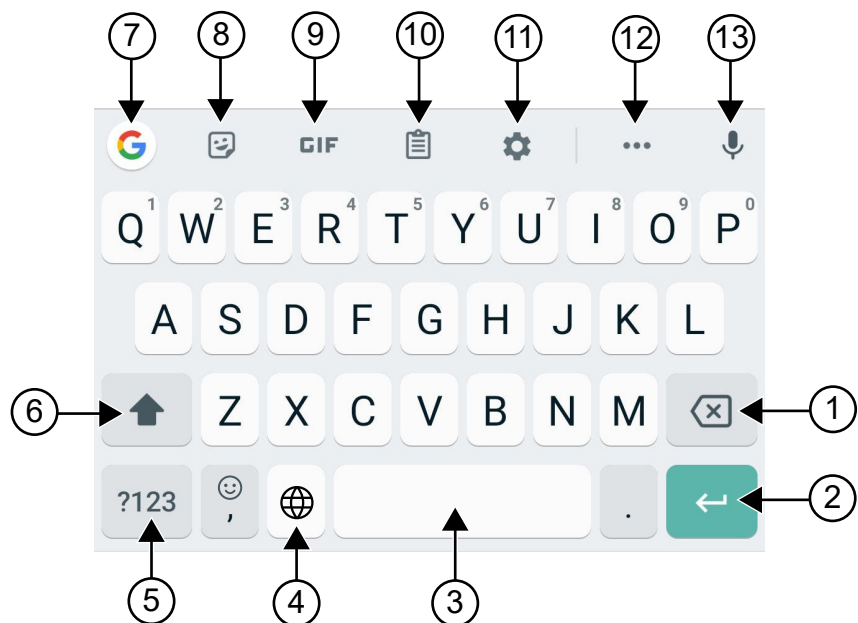

REMARQUE :

en fonction des paramètres de langue de votre radio, vous pouvez appuyer de manière prolongée sur un caractère pour saisir d'autres caractères.

5.13

Navigation sur l'écran tactile

Tableau 24 :Actions sur l'écran tactile

Action	Résultats
Appuyer	<p>Vous pouvez appuyer pour effectuer les actions suivantes :</p> <ul style="list-style-type: none">• sélectionner des éléments à l'écran• saisir des lettres et des symboles à l'aide du clavier virtuel à l'écran• appuyer sur des boutons à l'écran
Appuyer de manière prolongée	<p>Vous pouvez appuyer de manière prolongée pour effectuer les actions suivantes :</p> <ul style="list-style-type: none">• déplacer par glissement une application de l'écran d'accueil vers un nouvel endroit ou la corbeille• créer le raccourci d'une application sur l'écran d'accueil• dans une zone vide de l'écran d'accueil, appuyez de manière prolongée pour lancer un menu et sélectionner les fonds d'écran, les widgets et les paramètres d'accueil
Glisser	<p>Vous pouvez déplacer votre doigt vers le haut, le bas, la gauche ou la droite de l'écran pour effectuer les actions suivantes :</p> <ul style="list-style-type: none">• déverrouiller l'écran



Action

Résultats



- afficher d'autres écrans d'accueil
- afficher d'autres icônes d'application dans la fenêtre du lancement d'applications
- afficher plus d'informations sur l'écran d'une application

Appuyer deux fois

Vous pouvez appuyer deux fois sur une page Web, une carte ou un autre écran pour effectuer un zoom avant et arrière.



Pincer

Dans certaines applications, vous pouvez effectuer un zoom avant et arrière en plaçant deux doigts sur l'écran et en les pinçant (en les rapprochant) pour effectuer un zoom arrière ou en les écartant pour effectuer un zoom avant.



Chapitre 6

Présentation de l'écran d'accueil





Tableau 25 :Présentation de l'écran d'accueil

N°	Nom	Description
1	Icônes d'état du canal	Fournit des informations sur le canal sélectionné ou indique son état.
2	Barre lumineuse	Représente l'état de l'appel actif sur la radio.
3	Widget de commande de la radio	Affiche les erreurs de canaux, l'état des ressources partagées, l'état des appels et les notifications. Vous permet de changer de zone et de canal à partir de l'écran d'accueil.
4	Widget de lancement des fonctions de menu	Affiche les trois fonctions prioritaires configurées dans RadioCentral™. L'option  Plus s'affiche si plus de trois fonctions prioritaires sont configurées dans RadioCentral.

N°	Nom	Description
		L'option  Plus contient tous les autres éléments de menu programmés.
5	Dossier Google	Dossier contenant toutes les applications Google.
6	Barre de recherche Google	Un widget de raccourci permettant d'effectuer des recherches Google à l'aide de Google Chrome.
7	Bouton Retour	Vous permet de revenir à l'écran précédent ou de quitter les fenêtres d'application.
	Bouton Accueil	Vous permet de revenir à l'écran d'accueil.
	Bouton Présentation	Vous permet d'afficher la liste des applications actuellement actives sur la radio.
8	Dossier M-Apps	<p>Le dossier M-Apps contient les applications Motorola Solutions suivantes :</p> <ul style="list-style-type: none"> • M-Contacts • M-Dialer • M-Menu • M-Messenger • M-Radio Control • M-Shift Manager <p>Si vous ouvrez une autre application, M-Apps se ferme automatiquement.</p> <p>Si vous appuyez sur la touche programmable Présentation, M-Apps ne s'affiche pas dans la Présentation.</p>
9	Google Play	Google Play est votre centre de divertissements illimités.
10	Appareil photo	Vous permet de prendre des photos et vidéos.
11	Canal d'accueil dédié	Vous permet de passer au canal d'accueil ou au groupe de parole.
12	Paramètres rapides de la radio	Vous permettent de basculer rapidement entre les paramètres de communication de la radio. Ces paramètres sont spécifiques aux canaux.
13	Barre d'état	Les icônes d'état qui s'affichent dans la barre d'état indiquent l'état de l'appareil et fournissent des notifications sur les fonctions.

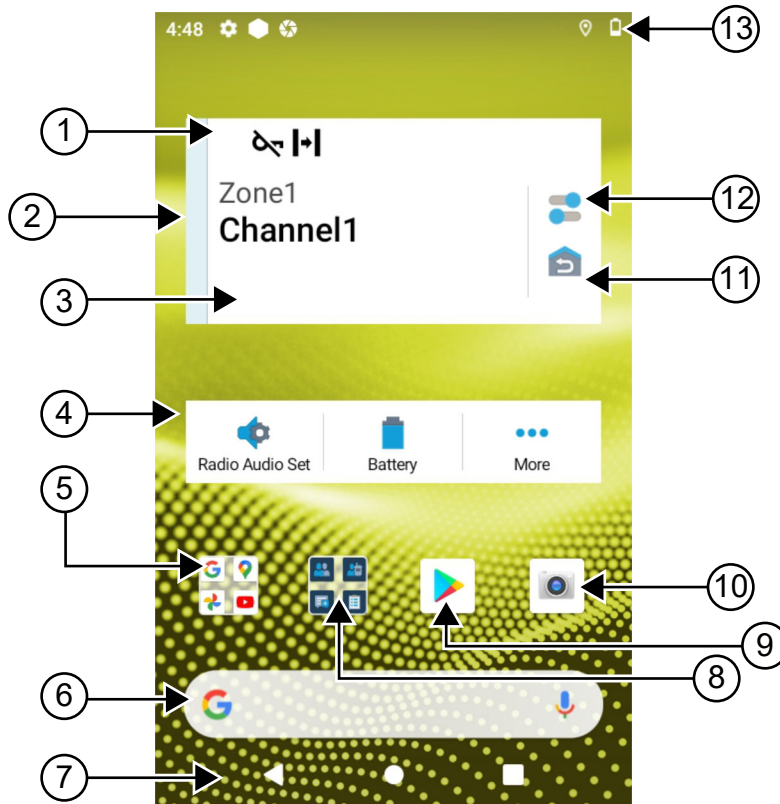
6.1

Widget Shift Manager

Le widget Shift Manager affiche l'état de la radio avec l'ID de connexion. Ce widget vous permet d'envoyer l'état de fonctionnement directement depuis l'écran d'accueil.

Figure 1 : Widget Shift Manager



Vous pouvez vous connecter et vous déconnecter à l'aide de votre identifiant de connexion et afficher l'état dans le widget. L'état est disponible uniquement lorsque votre canal actuel utilise des systèmes Capacity Max avec une liste d'états attribuée. Une fois la connexion établie, la première ligne du widget affiche l'alias ou l'ID de l'utilisateur, et la deuxième ligne affiche l'état actuel de l'utilisateur.

Lorsque la connexion sécurisée est activée, l'ID de connexion ou l'alias de l'utilisateur n'est pas visible sur le widget, et ce à des fins de sécurité.

6.1.1

Fonction de connexion utilisateur



Vous pouvez vous connecter à la radio avec votre ID de connexion et envoyer l'état aux contacts désirés.

Si vous n'êtes pas l'utilisateur actuel, vous pouvez vous déconnecter du compte et vous connecter avec votre propre ID de connexion.

6.1.1.1

Connexion au service d'enregistrement automatique

Procédure :

- 1 Appuyez sur  **Lanceur Shift Manager**→**Connexion utilisateur**.
- 2 Effectuez l'une des opérations suivantes :
 - Pour vous connecter avec un ID existant, appuyez sur votre ID.
 - Pour vous connecter avec un nouvel ID, appuyez sur **Se connecter avec un nouvel ID**→<ID de connexion utilisateur préféré>→  **Terminé**.
- 3 Lorsque la connexion est en cours, appuyez sur **Masquer**.

Lorsque la connexion est terminée, un message indique **Connexion réussie** et le **widget Shift Manager** affiche l'ID de connexion.

Si la connexion sécurisée est activée, l'ID de connexion n'est pas visible sur le widget pour des raisons de sécurité.

6.1.1.2

Déconnexion du service d'enregistrement automatique

Procédure :

- 1 Appuyez sur  **Lanceur Shift Manager**→<votre ID>→**Oui**.

- 2 Effectuez l'une des opérations suivantes :
- Pour effacer les données privées, appuyez sur **Oui**.
 - Pour conserver vos données privées, appuyez sur **Non**.

6.1.2

Gestion de l'état opérationnel

Procédure :

- 1 Appuyez sur  **Lanceur Shift Manager**.
- 2 Sélectionnez l'état disponible.

L'écran indique *Envoi d'un état*.

Lorsque l'accusé de réception est reçu, l'écran affiche *Accusé de réception reçu* et l'état du widget Shift Manager est mis à jour.

Lorsque l'état est refusé par le système, l'écran affiche *État refusé* et le dernier état acquitté reste dans le widget Shift Manager.



REMARQUE :



lorsque l'état est refusé, appuyez sur **Appuyer pour réessayer** sur l'écran *État refusé* ou sur **Fermer** pour quitter l'écran.

6.1.3

Envoi d'un état

Procédure :

Effectuez l'une des opérations suivantes :

Option	Actions
Envoyer un état à un contact	a Appuyez sur  Lanceur Shift Manager → Mon état →<état désiré>→<contact désiré>.
Envoyer l'état via M-Contacts	a Dans le menu, appuyez sur  M-Contacts . b Appuyez sur <contact désiré>→ État →<état désiré>.
Envoyer l'état via M-Dialer	a Dans le menu, appuyez sur  M-Dialer . b Saisissez les <numéros désirés>, puis sélectionnez Autres options → État → Fermer . c Appuyez sur État →<état désiré>.

6.2

Indicateurs d'état

Les indicateurs d'état précisent les icônes et les LED utilisées dans votre radio.

6.2.1

Icônes d'état

Ces icônes s'affichent dans la barre d'état pour fournir des informations ou un état spécifiques à l'appareil.















REMARQUE :

Si les icônes suivantes ne s'affichent pas sur votre radio, activez-les à partir des paramètres















de la radio.



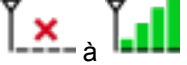

icône	Nom	Description
 (Écran avant)  (Écran supérieur)	Batterie	Indique le niveau de batterie restant de la radio. L'icône clignote lorsque le niveau de la batterie descend à 10 % ou moins.
	Bluetooth activé	Fixe : le Bluetooth est activé et prêt pour la connexion Bluetooth. Inversée : le Bluetooth est connecté à un appareil Bluetooth externe.
	Localisation	La localisation est activée et son signal est disponible.
	Aucune carte SIM	La carte SIM n'est pas insérée ou n'est pas détectée.
 à 	Puissance du réseau LTE	La radio est connectée à un réseau LTE. Le nombre de barres indique la puissance du signal du réseau LTE.
	Aucun service LTE	La radio n'est pas connectée à un réseau LTE.
	Données désactivées	La radio est connectée à un réseau LTE, mais les données sont désactivées.
	Notification (écran supérieur uniquement)	La radio reçoit la notification d'une activité ou d'un événement.
	Heure	Indique l'heure actuelle.
	Wi-Fi	La radio est connectée à un réseau Wi-Fi. Le nombre de barres indique la puissance du signal du réseau Wi-Fi.

6.2.2

Icônes des widgets de commande de la radio

Ces icônes s'affichent sur le widget de commande de la radio pour fournir des informations ou l'état des fonctions spécifiques aux ressources gérées par l'entité logique.

Icône	Nom	Description
	Appel de priorité élevée	Permet au système de « court-circuiter » l'un des appels non prioritaires en cours et de lancer l'appel de priorité élevée demandé lorsque tous les canaux sont occupés.
	Assignation dynamique de numéro de groupe (DGNA)	Permet à la console d'attribuer et de supprimer un nouveau groupe de parole de votre radio par liaison radio.
	Direct	La radio est configurée pour une communication radio-à-radio directe en mode de fonctionnement conventionnel.
	Données en volume élevé	La radio reçoit une grande quantité de données et le canal est occupé.
	Écoute	Le canal sélectionné est surveillé en mode de fonctionnement conventionnel.
	Niveau de puissance	Désactivé : radio réglée sur une puissance élevée. Activé : radio réglée sur une faible puissance.
	Suppression réponse	Empêche votre radio de répondre aux émissions entrantes.
	Réception	La radio reçoit un appel ou des données.
	Indication de la puissance du signal reçu (RSSI)	Le nombre de barres représente la puissance du signal reçu du site actuel en mode Conventionnel et en mode Ressources partagées.
	Itinérance	La fonction d'itinérance de site est activée.
	Transmit Inhibit	La radio bloque toutes les émissions.
	Balayage	La radio effectue une recherche dans une liste de balayage.
	Balayage – Priorité 1 ou Balayage – Priorité 2	Point clignotant – La radio est en mode Balayage – Priorité 1. Point fixe – La radio est en mode Balayage – Priorité 2.

Icône	Nom	Description
	Sécurité	Clignotant : la radio reçoit un appel vocal crypté. Fixe : la radio fonctionne sur un canal sécurisé.
	Fréquence partagée	La radio est verrouillée, ce qui permet de partager le canal de contrôle.
	Émission	La radio émet un appel.
	Non crypté	La radio fonctionne sur un canal non sécurisé.
	Émission activée par la voix (VOX)	Permet de lancer des appels commandés par la voix en mode mains libres sur un canal programmé.

6.2.3

Voyants LED

La LED indique les types de comportements de votre radio.

Comportement de la LED	Description
Rouge clignotant	La radio émet alors que la batterie est faible ou indique une incompatibilité de batterie.
Rouge clignotant double	La radio reçoit une transmission d'urgence.
Rouge clignotant rapidement	La radio a rencontré une erreur lors de l'autotest de démarrage.
Vert fixe	La radio est en cours d'allumage et émet.
Vert clignotant	La mise à niveau du micrologiciel de la radio a réussi.
Vert clignotant double	La radio reçoit un appel ou des données cryptés.
Jaune fixe	La radio passe en mode Écoute permanente.
Jaune clignotant	La radio effectue un balayage.
Jaune clignotant rapidement	La radio reçoit une alerte d'appel.

6.2.4

Indicateurs de rétroéclairage

Le rétroéclairage de l'écran supérieur indique les types de comportements de votre radio. Vous pouvez configurer le rétroéclairage sur la durée de votre choix ou le désactiver.

Comportement du rétroéclairage	Description
Blanc	Lorsque la radio reçoit une activité par liaison radio ou une saisie de l'utilisateur, par exemple lorsque ce dernier tourne le sélecteur de canal et appuie sur le bouton PTT ou le bouton latéral.



Comportement du rétroéclairage	Description
	
<p>Orange</p> 	<p>Lorsque la radio lance ou reçoit une alarme ou un appel d'urgence.</p>
<p>Rouge</p> 	<p>Lorsque la radio est dans l'un des états d'alerte critique suivants :</p> <ul style="list-style-type: none"> • Batterie faible • Hors de portée • Incapacité à établir une connexion complète au système. • Incapacité à s'authentifier ou à s'enregistrer auprès du système. • Perte du signal GPS ou échec de la fonction GPS.
<p>Vert</p> 	<p>Lorsque la radio reçoit les appels suivants :</p> <ul style="list-style-type: none"> • Appel individuel • Alerte d'appel • Appel sélectif • Entrée dans une zone de géorepérage

6.2.5

Indicateurs de barre lumineuse

L'indicateur de barre lumineuse indique l'état d'appel actif de la radio.

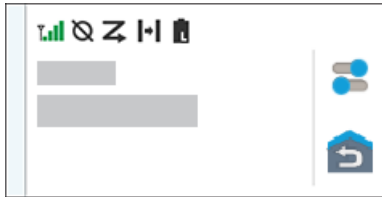
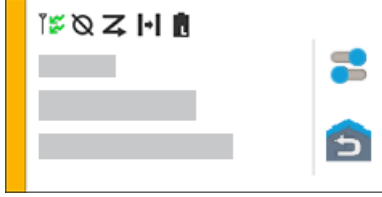
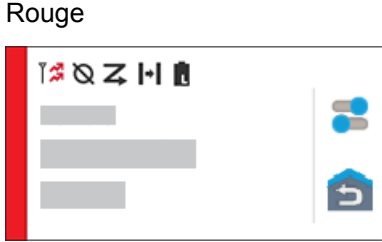
Couleur	État d'appel
Bleu clair	Sous tension/Veille

Couleur	État d'appel
 The image shows a mobile status bar with a blue header. It contains icons for signal strength, Wi-Fi, Bluetooth, Do Not Disturb, Airplane mode, and battery. Below the icons are three greyed-out bars representing text. On the right side, there are two toggle switches and a home button icon.	Réception d'un appel
 The image shows a mobile status bar with a yellow header. It contains icons for signal strength, Wi-Fi, Bluetooth, Do Not Disturb, Airplane mode, and battery. Below the icons are three greyed-out bars representing text. On the right side, there are two toggle switches and a home button icon.	Réception d'un appel
 The image shows a mobile status bar with a red header. It contains icons for signal strength, Wi-Fi, Bluetooth, Do Not Disturb, Airplane mode, and battery. Below the icons are three greyed-out bars representing text. On the right side, there are two toggle switches and a home button icon.	Émission d'un appel
 The image shows a mobile status bar with a grey header. It contains icons for signal strength, Wi-Fi, Bluetooth, Do Not Disturb, Airplane mode, and battery. Below the icons are three greyed-out bars representing text. On the right side, there are two toggle switches and a home button icon.	Non programmé

Chapitre 7

Paramètres généraux de la radio

Cette section explique les paramètres généraux que vous pouvez régler sur votre radio.

7.1

Accès aux paramètres radio



Procédure :

- 1 Pour accéder aux paramètres radio, effectuez l'une des actions suivantes :
 - Sur l'écran d'accueil, faites glisser le doigt vers le haut.
 - Faites glisser le panneau des notifications vers le bas.
- 2 Appuyez sur  **Paramètres**.

7.2

Création de raccourcis vers les paramètres radio sur l'écran d'accueil

Procédure :

- 1 Localisez l'icône  **Paramètres**.
- 2 Appuyez de manière prolongée sur l'icône  **Paramètres** et faites-la glisser sur l'écran d'accueil.

7.3

Réglage de la luminosité de l'écran

Procédure :

Faites glisser le panneau des notifications vers le bas et effectuez l'une des actions suivantes :



- Pour définir un niveau de luminosité personnalisé, faites glisser le **Curseur de luminosité**.
- Pour régler automatiquement la luminosité de l'écran en fonction des conditions d'éclairage, appuyez sur **Luminosité automatique**.

7.4

Activation/désactivation du thème foncé

Procédure :

Effectuez l'une des opérations suivantes :

- Faites glisser le panneau des notifications vers le bas, puis appuyez sur  **Thème foncé**.
- Sur l'écran  **Paramètres**, appuyez sur **Affichage**→**Thème foncé**.

7.5

Configuration de l'horloge

Procédure :

- 1 Sur l'écran  **Paramètres**, appuyez sur **Horloge**.
- 2 Effectuez l'une des opérations suivantes :

Option	Actions
Activer ou désactiver le format 24 heures	Appuyez sur Utiliser le format 24 heures .
Activer ou désactiver le fuseau horaire automatique	Appuyez sur Définir le mode automatique .
Sélectionner le fuseau horaire manuellement	a Activez ou désactivez l'option Définir le mode automatique . b Appuyez sur Définir le fuseau horaire .

7.6

Configuration du minuteur de l'affichage avant

Ce paramètre détermine la durée d'inactivité pendant laquelle l'affichage avant reste allumé avant de s'éteindre.

Procédure :

Sur l'écran  **Paramètres**, appuyez sur **Affichage**→**Minuteur de l'affichage avant**→<durée désirée>.

7.7

Verrouillage de l'écran

Vous pouvez configurer votre écran de radio pour qu'il se verrouille automatiquement en spécifiant un schéma, un code PIN ou un mot de passe pour sécuriser vos données.



IMPORTANT :

si l'option de verrouillage de l'écran de votre radio est définie sur **Aucun** ou sur **Glisser**, vos données ne sont pas sécurisées et peuvent être consultées par n'importe qui.

Lorsque votre radio est activée, vous pouvez la verrouiller en appuyant sur le bouton **Veille/Activation de l'écran**, puis la déverrouiller à l'aide d'un schéma, d'un code PIN ou d'un mot de passe.

Si vous n'avez pas spécifié de schéma, de code PIN ou de mot de passe, vous pouvez également déverrouiller votre radio en faisant glisser votre doigt vers le haut de l'écran ou simplement en appuyant sur le bouton **Veille/Activation de l'écran** si aucune option de verrouillage n'a été définie.

Lorsque votre radio est verrouillée, le réseau cellulaire, les appels téléphoniques, les notifications de nouveaux messages, les appels manqués et vos rendez-vous à venir sont toujours disponibles et vous pouvez les recevoir.

Vous pouvez également configurer votre radio pour qu'elle se verrouille automatiquement après un certain temps.

7.7.1

Déverrouillage de l'écran

Procédure :

- 1 Appuyez sur le bouton **Veille/Activation de l'écran**.
- 2 Faites glisser l'écran d'accueil vers le haut.
- 3 Effectuez l'une des opérations suivantes :

Option	Actions
Déverrouiller l'écran avec un motif	Dessinez le motif spécifié sur l'écran avec votre doigt.
Déverrouiller l'écran avec un code PIN ou un mot de passe	<p>a Saisissez votre code PIN ou votre mot de passe.</p> <p>b Appuyez sur  Enregistrer.</p>

7.8

Définition des langues

Procédure :

Sur l'écran  **Paramètres**, appuyez sur **Langues** → <langues désirées>.

Si la langue sélectionnée n'est pas prise en charge par le paramètre LMR (Land Mobile Radio, radio mobile terrestre), la langue sélectionnée revient à l'anglais chaque fois que votre radio fonctionne en mode LMR.

7.9

Paramètres audio

Cette section contient des informations sur les paramètres audio des systèmes LTE (Long Term Evolution, évolution à long terme) et LMR (Land Mobile Radio, radio mobile terrestre).

Si des signaux audio simultanés proviennent à la fois des systèmes LTE et LMR, votre radio accorde la priorité aux signaux audio du système LMR.

Selon les paramètres audio de votre radio lorsque vous utilisez un microphone, les signaux audio LTE peuvent devenir silencieux.

7.9.1

Activation/désactivation du mode Ne pas déranger

Le paramètre Ne pas déranger vous permet de désactiver les alarmes, rappels, événements, messages et appels.

Activation du mode Ne pas déranger

Procédure :

Effectuez l'une des opérations suivantes :

- Faites glisser le panneau des notifications vers le bas, puis appuyez sur **Ne pas déranger**.

- Sur l'écran  **Paramètres**, appuyez sur **Son**→**Ne pas déranger**→**Activer**.

Désactivation du mode Ne pas déranger

Procédure :

Effectuez l'une des opérations suivantes :

- Faites glisser le panneau des notifications vers le bas, puis appuyez sur **Ne pas déranger**.
- Sur l'écran  **Paramètres**, appuyez sur **Son**→**Ne pas déranger**→**Désactiver**.

7.9.1.1

Configuration du mode Ne pas déranger

Procédure :

- 1 Sur l'écran  **Paramètres**, appuyez sur **Son**→**Ne pas déranger**.
- 2 Effectuez l'une des opérations suivantes :



Option	Actions
Configurer des exceptions au mode Ne pas déranger pour les appels	a Appuyez sur Appels . b Définissez l'exception pour les options suivantes : <ul style="list-style-type: none"> • Autoriser l'appel • Appels marqués d'une étoile • Autoriser la répétition des appels
Configurer des exceptions au mode Ne pas déranger pour les messages	a Appuyez sur SMS, MMS et applications de messagerie . b Appuyez sur Autoriser les messages .
Configurer des exceptions au mode Ne pas déranger pour d'autres fonctions	a Appuyez sur Afficher toutes les exceptions . b Définissez l'exception pour les options suivantes : <ul style="list-style-type: none"> • Autoriser les alarmes • Lire les sons multimédias • Autoriser les sons au toucher • Autoriser les rappels • Autoriser les événements
Configurer une restriction pour les notifications	a Appuyez sur Limiter les notifications . b Définissez la restriction pour les options suivantes : <ul style="list-style-type: none"> • Aucun son provenant des notifications • Aucun son ni image provenant des notifications • Personnalisé
Configurer la durée par défaut pour le mode Ne pas déranger	a Appuyez sur Durée par défaut .

Option	Actions
	b Effectuez l'une des opérations suivantes : <ul style="list-style-type: none">• Appuyez sur Jusqu'à l'extinction.• Appuyez sur la <i><durée désirée></i> et modifiez-la.• Appuyez sur Toujours demander.

7.9.2

Accès aux paramètres audio de la radio

Procédure :

- 1 Effectuez l'une des opérations suivantes :
 - Dans le widget de lancement des fonctions de menu, appuyez sur  **Plus**→**Paramètres audio de la radio** .
 - Sur l'écran  **Paramètres**, appuyez sur **Son**→**Paramètres audio de la radio**.
- 2 Pour modifier les paramètres audio de la radio, sélectionnez les options suivantes :
 - **Préférence audio**
 - Par défaut
 - Niveau 1
 - Niveau 2
 - Niveau 3
 - Amplification des aigus
 - Amplification des moyennes
 - Amplification des graves
 - **Suppresseur de bruit**
 - Désactivé
 - Basique
 - Auto amélioré (par défaut)
 - **Suppresseur de réaction acoustique**
 - **Audio intelligent**
 - **CGA micro**

7.9.2.1

Configuration des préférences audio

Procédure :

- 1 Effectuez l'une des opérations suivantes :
 - Dans le widget de commande de la radio, appuyez sur  **Paramètres rapides de la radio**→**Préférence audio**.

- Dans le widget de lancement des fonctions de menu, appuyez sur  **Plus**→**Préférences audio**.
- 2 Effectuez l'une des opérations suivantes :
- Pour désactiver la préférence audio sélectionnée précédemment et revenir aux paramètres d'usine par défaut, appuyez sur **Par défaut**.
 - Pour les profils audio qui compensent la perte auditive due au bruit chez les adultes de plus de 40 ans, appuyez sur **Niveau 1**, **Niveau 2** ou **Niveau 3**.
 - Si vous préférez des profils audio avec des sons plus métalliques, plus nasaux ou plus profonds, appuyez sur **Amplification des aigus**, **Amplification des moyennes** ou **Amplification des graves**.

7.10

Mode Avion

Le mode Avion désactive la capacité de votre radio à communiquer via la transmission de signal de radiofréquence. Lorsque le mode Avion est activé, les connexions Bluetooth et Wi-Fi sont automatiquement désactivées.



REMARQUE :

vous pouvez activer manuellement les connexions Bluetooth, GPS et Wi-Fi en mode Avion.

Lorsque le mode Avion est activé, les événements suivants se produisent :

- La suppression d'émission s'active automatiquement.
- Pour Capacity Max, l'émetteur et le récepteur sont désactivés.
- Pour les modèles autres que Capacity Max, seul l'émetteur est désactivé.

Les scénarios suivants vont se présenter :

- Vous ne pouvez pas recevoir d'appels PTT et de messages
- Vous ne pouvez pas recevoir d'alertes de la part d'autres personnes.

7.10.1

Accès au mode Avion

Procédure :

Effectuez l'une des opérations suivantes :

- Faites glisser le panneau des notifications vers le bas, puis appuyez sur **Mode Avion**.
- Sur l'écran  **Paramètres**, appuyez sur **Réseau et Internet**→**Mode Avion**→**Activer**.

Votre radio affiche l'icône du **mode Avion** dans la barre d'état.

Pour Capacity Max, votre radio affiche un message d'information.

7.11

Absence de détection avec USB

Lorsque votre radio est connectée à un autre appareil à l'aide d'un câble USB, toutes les activités de réception et d'émission sont désactivées.

Les scénarios suivants vont se présenter :

- Vous pouvez uniquement régler le volume à l'aide du bouton **Volume**.

- Vous ne pouvez pas appuyer sur le bouton **PTT**.
- Vous ne pouvez pas appuyer sur le **Widget de lancement des fonctions de menu**.

Pour le système Capacity Max, si vous activez le mode Avion et désactivez la fonction Absence de détection avec USB, votre radio affiche les indications suivantes :

- Boîtes de dialogue informatives sur le mode Avion et la fonction Absence de détection avec USB.
- Icône du mode Avion.

7.12



Batterie

7.12.1

Affichage des informations sur la batterie IMPRES 2

Procédure :

Effectuez l'une des opérations suivantes :

- Sur l'écran  **Paramètres**, appuyez sur **Batterie**→**Infos batterie IMPRES**.
- Dans le widget de lancement des fonctions de menu, appuyez sur  **Plus**→**Infos batterie**.

Votre radio affiche l'état de la batterie. Pour plus d'informations, consultez la section *Informations sur la batterie*.

7.12.1.1

Informations concernant les batteries

Les informations concernant les batteries indiquent l'état actuel de la batterie. Selon l'état de la batterie, votre radio affiche les informations suivantes.

État de la batterie	Informations affichées sur la radio
Bon état	<ul style="list-style-type: none">• Capacité restante• Première utilisation• Vie utile• Référence
La radio est insérée dans le chargeur en étant activée.	La batterie doit être reconditionnée
La batterie doit être reconditionnée	
Batterie incorrecte	<ul style="list-style-type: none">• L'écran supérieur affiche le message BATT. INCORRECTE.• Les informations de la batterie IMPRES indiquent le message Batterie incorrecte.• L'écran affiche Batterie incorrecte.• Lors de la mise sous tension de la radio, l'écran affiche la boîte de dialogue Batterie incorrecte.

État de la batterie	Informations affichées sur la radio
La radio est allumée dans le chargeur	Batterie inconnue
Inconnu	

7.12.2

Configuration de l'économiseur de batterie

Procédure :

- 1 Sur l'écran  **Paramètres**, appuyez sur **Batterie**→**Économiseur de batterie**.
- 2 Effectuez l'une des opérations suivantes :

Option	Actions
Configurer une planification pour l'économie d'énergie	a Appuyez sur Configurer une planification . b Définissez les <i><horaires désirés></i> .
Désactiver l'économiseur de batterie automatique lorsque la batterie est complètement chargée	Activez l'option Désactiver lorsque la batterie est complètement chargée .
Activer manuellement l'économiseur de batterie	Appuyez sur ACTIVER .
Désactiver manuellement l'économiseur de batterie	Appuyez sur DÉSACTIVER .

7.12.3

Activation/désactivation du pourcentage de la batterie

Activation du pourcentage de la batterie

Procédure :

Sur l'écran  **Paramètres**, appuyez sur **Batterie**→**Activer**.

L'écran avant de la radio indique le pourcentage actuel de la batterie.

Désactivation du pourcentage de la batterie

Procédure :

Sur l'écran  **Paramètres**, appuyez sur **Batterie**→**Désactiver**.

Le pourcentage actuel de la batterie affiché sur l'écran avant de la radio disparaît.

Chapitre 8

À propos du terminal

Vous pouvez consulter les détails de votre appareil et accéder à **Radio avancée** pour plus d'informations.

Vous pouvez afficher les détails suivants dans **À propos de l'appareil** :

- Nom de l'appareil
- Numéro de téléphone (logement SIM 1)
- Numéro de téléphone (logement SIM 2)
- **Radio avancée**

Les informations disponibles dans **Radio avancée** sont décrites ci-dessous.

Tableau 26 : Informations disponibles dans Radio avancée

Informations disponibles dans Radio avancée	Description
Certificats	Fournit des informations sur les certificats disponibles dans votre radio.
État de l'Internet des objets (IoT)	Indique l'état de la connexion à l'IoT.
Radio Information	Fournit les informations suivantes sur votre radio : <ul style="list-style-type: none"> • Désignation radio • ID radio • Version logicielle • ESN-AP • Version du codeplug
Étiquette réglementaire	Fournit des informations sur l'étiquette réglementaire de votre radio.
Carte de contrôle	Fournit les informations suivantes sur les boutons et les boutons rotatifs de votre radio : <ul style="list-style-type: none"> • Bouton latéral 1 • Bouton latéral 2 • Bouton latéral 3 • Bouton orange • Sélecteur 1 • Sélecteur 2

8.1

Accès au Guide de référence rapide en ligne

Procédure :



Appuyez sur  **Paramètres**, puis sur **À propos de l'appareil**→**Guide de référence rapide**.

8.2

Accès à la radio avancée

Procédure :

Effectuez l'une des opérations suivantes :



- Dans le widget de lancement des fonctions de menu, appuyez sur  **Plus**→**Infos**.
- Sur l'écran  **Paramètres**, appuyez sur **À propos de l'appareil**→**Radio avancée**.

8.2.1

Accès à l'étiquette réglementaire

Procédure :

1 Effectuez l'une des opérations suivantes :

- Dans le widget de lancement des fonctions de menu, appuyez sur  **Plus**→**Infos**.
- Sur l'écran  **Paramètres**, appuyez sur **À propos de l'appareil**→**Radio avancée**.

2 Sélectionnez **Étiquette réglementaire**.

Chapitre 9

Connectivité

Vous pouvez connecter votre radio à d'autres appareils, accessoires ou réseaux via différents types de connectivité.

9.1

LTE

La technologie LTE (Long Term Evolution, évolution à long terme) permet d'étendre la couverture des données de la radio lorsque la connexion Wi-Fi n'est pas disponible.

La carte eSIM LTE est installée dans la radio dans l'usine Motorola Solutions et verrouillée sur la radio spécifique, de sorte qu'elle ne peut pas fonctionner dans une autre radio ou un autre appareil. La carte eSIM est située dans un logement du châssis arrière.

Ne retirez pas la carte eSIM, même si LTE n'est pas actif ou qu'il n'est pas en cours d'utilisation.

Les bandes suivantes sont disponibles en fonction des régions :

Tableau 27 :Bandes disponibles en fonction des régions

Région	Type de bandes	Bandes disponibles
NAG (North America Group, région Amérique du Nord)	LTE	B2, B4, B5, B7, B12, B13, B14, B17, B30, B48
	3G	non disponible
International	LTE	1, 2, 3, 4, 5, 7, 8, 20, 28, 38, 39, 40, 41
	3G	1, 2, 4, 5, 8



REMARQUE :

contactez votre revendeur ou votre administrateur dès que la carte eSIM est disponible.

9.2

Fonctionnement Wi-Fi

Wi-Fi® est une marque déposée de Wi-Fi Alliance®. Vous pouvez configurer et connecter un réseau Wi-Fi pour mettre à jour le micrologiciel, le codeplug et les ressources de votre radio, par exemple les packs linguistiques et annonces vocales.

Votre radio prend en charge les réseaux Wi-Fi Enhanced Open, WEP, WPA/WPA2/WPA3-Personal et WPA/WPA2/WPA3-Enterprise.

Wi-Fi Enhanced Open

Une nouvelle norme de sécurité WFA pour les réseaux publics qui fournit le cryptage et la confidentialité sur les réseaux ouverts non protégés par mot de passe dans des lieux comme les cafés, les hôtels et les aéroports.

Réseau Wi-Fi WEP/WPA/WPA2/WPA3-Personal

Utilise l'authentification basée sur une clé/un mot de passe prépartagé. La clé/le mot de passe prépartagé peut être saisi par le biais du menu ou de MDM.

Réseau Wi-Fi WPA/WPA2/WPA3-Enterprise

S'adresse aux réseaux d'entreprise et requiert un serveur d'authentification RADIUS. Votre radio doit être préconfigurée avec un certificat si l'authentification basée sur un certificat est déployée et si la vérification du certificat client est requise.

9.2.1

Activation/désactivation du Wi-Fi

Activation de la fonction Wi-Fi

Procédure :

Effectuez l'une des opérations suivantes :

- Faites glisser le panneau des notifications vers le bas, puis appuyez sur **Wi-Fi**.
- Sur l'écran  **Paramètres**, appuyez sur **Réseau et Internet**→**Wi-Fi**→**Activer**.

Votre radio affiche une liste des réseaux disponibles.

Désactivation du Wi-Fi

Procédure :

Effectuez l'une des opérations suivantes :



- Faites glisser le panneau des notifications vers le bas, puis appuyez sur **Wi-Fi**.
- Sur l'écran  **Paramètres**, appuyez sur **Réseau et Internet**→**Wi-Fi**→**Désactiver**.

9.2.2

Accès au réseau

Procédure :

- 1 Sur l'écran  **Paramètres**, appuyez sur **Réseau et Internet**→**Wi-Fi**.
- 2 Effectuez l'une des opérations suivantes :

Option	Action
Connexion au réseau en cours	Appuyez sur <réseau désiré>→<mot de passe>.
Ajouter un nouveau réseau	<p>a Appuyez sur Ajouter un réseau→<SSID désiré>→<type de sécurité désiré>.</p> <p>b Pour définir la configuration réseau, appuyez sur Options avancées, déroulez les options et définissez-les comme vous le souhaitez.</p> <p>c Appuyez sur Enregistrer.</p>
Modifier un réseau	a Appuyez sur <réseau désiré>→  Paramètres →  Modifier →<modifiez le réseau>→ Enregistrer .
Ignorer un réseau	Appuyez sur <réseau désiré>→ Ignorer .

Option	Action
Installer un certificat Wi-Fi-Enterprise	Appuyez sur Avancé → Installer un certificat réseau .

9.3

Bluetooth®

Cette fonction permet à votre radio de se connecter à n'importe quel appareil Bluetooth par le biais d'une connexion Bluetooth.

Votre radio prend en charge les connexions Bluetooth avec des casques de marques disponibles sur le marché avec des profils HSP, ainsi que les accessoires MSI BLE GATT comme le WM500 Corona RSM et le casque EP910w PTT. Les connexions simultanées aux casques Bluetooth ne sont pas prises en charge.

Le Bluetooth offre une portée minimale de 10 m (32 pieds) avec une visibilité directe. La fonction Bluetooth de votre radio a une puissance type de 4 dBm.

Pour bénéficier de cette portée, aucun obstacle ne doit gêner la communication entre votre radio et votre appareil Bluetooth. Pour assurer une fiabilité optimale, Motorola Solutions recommande de ne pas séparer la radio et l'appareil Bluetooth.

Si la qualité de la voix et de la tonalité est déformée ou peu claire, placez votre radio proche de l'appareil Bluetooth pour rétablir une réception audio claire.

9.3.1

Activation/désactivation du mode Bluetooth

Activation du mode Bluetooth

Procédure :

Effectuez l'une des opérations suivantes :

- Faites glisser le panneau des notifications vers le bas, puis appuyez sur **Bluetooth**.
- Sur l'écran  **Paramètres**, appuyez sur **Connecter les appareils**→**Préférences de connexion**→**Bluetooth**→**Activer**.

Désactivation du mode Bluetooth

Procédure :

Effectuez l'une des opérations suivantes :

- Faites glisser le panneau des notifications vers le bas, puis appuyez sur **Bluetooth**.
- Sur l'écran  **Paramètres**, appuyez sur **Connecter les appareils**→**Préférences de connexion**→**Bluetooth**→**Désactiver**.

9.3.2

Connexion à des appareils Bluetooth

Procédure :

- 1 Sur l'écran  **Paramètres**, appuyez sur **Dispositifs connectés**→**Préférences de connexion**→**Bluetooth**→**Activer**.

Votre radio commence à rechercher les appareils à proximité.

- 2 Effectuez l'une des opérations suivantes :
 - Pour vous connecter à un appareil existant, appuyez sur *<appareil désiré>*→**Connecter**.
 - Pour vous connecter à un nouvel appareil, appuyez sur **Coupler à un nouvel appareil**→*<appareil désiré>*→**Connecter**.



REMARQUE :

si la fonction PIN de couplage Bluetooth est activée, vérifiez que les codes sont corrects avant de commencer le couplage.

9.3.3

Déconnexion d'appareils Bluetooth

Procédure :

Sur l'écran  **Paramètres**, appuyez sur **Dispositifs connectés**→**Préférences de connexion**→**Bluetooth**→*<appareil désiré>*→**Déconnecter**.

9.3.4

Affichage des détails de l'appareil

Procédure :

Sur l'écran  **Paramètres**, appuyez sur **Dispositifs connectés**→*<appareil désiré>*→**Afficher les détails**.

9.3.5

Modification du nom de l'appareil

Procédure :

Sur l'écran  **Paramètres**, appuyez sur **Dispositifs connectés**→*<appareil désiré>*→**Modifier Nom**→*<nouveau nom>*.

L'écran affiche Nom dispos. Enregistré.

9.3.6

Suppression du nom de l'appareil

Procédure :

Sur l'écran  **Paramètres**, appuyez sur **Dispositifs connectés** → **<appareil désiré>** → **Supprimer**.

L'écran affiche `Appareil supprimé`.

9.3.7

Profils Bluetooth

Votre radio prend en charge un large éventail de services Bluetooth.

Tableau 28 : Profils Bluetooth

Profil	Description
DUN (Dial-Up Networking)	Permet d'accéder à Internet et à d'autres services d'accès à distance via Bluetooth.
Profil d'accès générique (GAP)	Ce profil définit comment les appareils Bluetooth peuvent se rendre disponibles et comment deux appareils peuvent communiquer directement l'un avec l'autre.
GATT (Generic Attribute Profile)	Permet la découverte de profils et de services de description pour le protocole Bluetooth Low Energy.
HSP (Headset Profile)	Permet d'utiliser les casques Bluetooth les plus populaires avec les téléphones portables avec la possibilité de faire sonner, répondre à un appel, raccrocher et régler le volume.
OPP (Object Push Profile)	Permet à l'appareil d'envoyer des objets comme des images via Bluetooth.
PAN (Personal Area Network)	Permet au terminal de partager une connexion Internet avec un autre appareil (par exemple, un ordinateur portable) et d'accéder à une connexion Internet partagée par un autre appareil (par exemple, un téléphone compatible Bluetooth).

Chapitre 10

Fonctionnement de base de la radio

Cette section explique les opérations de base que vous pouvez effectuer sur votre radio.

10.1

Réponse aux notifications

Procédure :

- 1 Faites glisser le panneau des notifications vers le bas et effectuez l'une des actions suivantes :
 - Pour répondre à une notification, appuyez sur le message d'action attribué.
 - Pour supprimer toutes les notifications, appuyez sur **Tout effacer**.



REMARQUE :

vous ne pouvez plus afficher les notifications une fois qu'elles ont été effacées.

- 2 Pour quitter le panneau des notifications, faites-le glisser vers le haut.

10.2

Gestion des widgets de l'écran d'accueil



REMARQUE :

l'écran d'accueil prend en charge jusqu'à deux widgets par écran uniquement.

Procédure :

Effectuez l'une des opérations suivantes :

Option	Actions
Ajouter des widgets à l'écran d'accueil	<ol style="list-style-type: none">a Appuyez de manière prolongée sur un espace vide de l'écran d'accueil.b Appuyez sur widgets.c Appuyez de manière prolongée sur le <i><widget désiré></i>.d Faites glisser le <i><widget désiré></i> à l'<i><emplacement désiré></i>.
Déplacer des widgets sur l'écran d'accueil	<ol style="list-style-type: none">a Appuyez de manière prolongée sur le <i><widget désiré></i>.b Faites glisser le <i><widget désiré></i> à l'<i><emplacement désiré></i>.
Déplacer des widgets sur l'écran suivant	<ol style="list-style-type: none">a Appuyez de manière prolongée sur le <i><widget désiré></i>.b Faites glisser le <i><widget désiré></i> vers la droite de l'écran.

Option	Actions
	c Relâchez le <widget désiré> sur l'<emplacement désiré>.
Supprimer des widgets de l'écran d'accueil	a Appuyez de manière prolongée sur le <widget désiré>. b Appuyez sur Supprimer .

10.3

Sélection des zones et des canaux

Une zone correspond à un groupe de canaux. Pour chaque canal, vous pouvez programmer différentes fonctions prenant en charge différents groupes d'utilisateurs.

Pour en savoir plus sur les zones et les canaux, cliquez sur le contenu ci-dessous.

Tableau 29 :Nombre de zones et de canaux pris en charge

Zones	Canaux	Canaux par zone
250	1 000	160

En cas d'erreur de canal, votre radio affiche les messages d'erreur suivants dans le widget de commande de la radio.

Tableau 30 :Messages d'erreur de canal



Type	Description
Non programmé	Le mode est défini sur un canal non programmé.
Échec 001	Le canal sélectionné est attribué à une bande de fréquence incorrecte.

10.3.1

Sélection d'une zone

Procédure :

Effectuez l'une des opérations suivantes :



- Pour sélectionner une zone, appuyez sur **Widget de commande de la radio**→**Zone actuelle**→<zone désirée>→<canal désiré>.
- Pour sélectionner une zone dans l'onglet Récent, appuyez sur **Widget de commande de la radio**→**Récent**→<zone et canal désirés>.
- Pour rechercher une zone,  **Plus**→  **Rechercher canal**→<zone désirée>→<canal désiré>

10.3.2

Sélection d'un canal

Procédure :

Effectuez l'une des opérations suivantes :

- Pour sélectionner un canal, appuyez sur **Widget de commande de la radio**→<canal désiré>.
- Pour sélectionner un canal dans l'onglet Récent, appuyez sur **widget de commande de la radio**→**Récent**→<zone et canal désirés>.
- Pour rechercher un canal, appuyez sur  **Plus**→  **Rechercher canal**→<canal désiré>.
- Pour sélectionner un canal à l'aide du **sélecteur de canal**, tournez le **sélecteur de canal** jusqu'à la position souhaitée.

10.3.2.1

Messages d'erreur de canal

En cas d'erreur de canal, votre radio affiche les messages d'erreur suivants dans le widget de commande de la radio.

Type	Description
Non programmé	Le mode est défini sur un canal non programmé.
Échec 001	Le canal sélectionné est attribué à une bande de fréquence incorrecte.

10.4

Mode Direct

Cette fonction vous permet de continuer à communiquer lorsque votre relais ne fonctionne pas ou que votre radio se trouve hors de portée du relais mais dans les limites de la portée d'appel des autres radios.



Le paramètre Mode Direct est maintenu même après la mise hors tension.

10.4.1

Basculement entre les modes Relais et Direct

Procédure :

Effectuez l'une des opérations suivantes :

- Dans le widget de commande de la radio, appuyez sur  **Paramètres rapides de la radio**→**Relais ou Direct**.
- Dans le widget de lancement des fonctions de menu, appuyez sur  **Plus**→**Relais ou Direct**.
- Appuyez sur le bouton programmé **Relais ou Direct**.

10.5

Niveau de puissance

Cette fonction vous permet de réduire le niveau de puissance d'émission pour un cas spécifique nécessitant un niveau de puissance plus faible.

La réduction du niveau de puissance transmise n'affecte pas les performances de réception de votre radio et ne diminue pas la fonctionnalité des données de la radio.



Un faible niveau de puissance raccourcit la distance d'émission et permet d'économiser de l'énergie.
Un niveau de puissance élevé rallonge la distance d'émission.

10.5.1

Configuration du niveau de puissance

Procédure :

Effectuez l'une des opérations suivantes :

- Dans le widget de commande de la radio, appuyez sur  **Paramètres rapides de la radio** → **Puissance**.
- Dans le widget de lancement des fonctions de menu, appuyez sur  **Plus** → **Puissance**.

10.6

Configuration de la LED

Procédure :



Dans le widget de lancement des fonctions de menu, appuyez sur  **Plus** → **LED**.

10.7

Réglage des niveaux Squelch

Procédure :

1 Effectuez l'une des opérations suivantes :

- Dans le widget de commande de la radio, appuyez sur  **Paramètres rapides de la radio** → **Squelch**.
- Dans le widget de lancement des fonctions de menu, appuyez sur  **Plus** → **Squelch**.

2 Effectuez l'une des opérations suivantes :

- Pour un niveau de squelch normal, appuyez sur **Normal**.
- Pour filtrer les appels indésirables ou les bruits de fond, appuyez sur **Filtré**.

10.8

Activation/désactivation des tonalités des commandes et des boutons

Procédure :

- 1 Sur l'écran d'accueil, appuyez sur  **Plus**.
- 2 Pour activer ou désactiver la tonalité des commandes et des boutons, appuyez sur **Tonalités**.

Chapitre 11

Types d'appels radio

Votre radio peut passer différents types d'appels.





Type d'appel	Description
Appel général	Un appel général est un appel passé par une radio individuelle à toutes les radios du site ou à toutes les radios d'un groupe de sites. L'appel général est utilisé pour faire des annonces importantes.
Appel de diffusion	Un appel de diffusion est un appel vocal unidirectionnel provenant d'un utilisateur et destiné à l'ensemble d'un groupe de parole. La fonctionnalité d'appel de diffusion permet uniquement à l'utilisateur à l'origine de l'appel de transmettre au groupe de parole, tandis que les destinataires de l'appel ne peuvent pas répondre.
Alerte d'appel	La fonction d'alerte d'appel vous permet de demander à un utilisateur de vous rappeler dès que possible. L'alerte d'appel est uniquement applicable aux alias et ID de terminaux radio.
Appel de groupe	Un appel de groupe est une opération d'appel point à multipoint. Votre radio doit être configurée en tant que membre du groupe afin que vous puissiez communiquer les uns avec les autres.
Appel en mode canal voix ouvert (OVCM)	Un appel OVCM permet à une radio qui n'est pas préconfigurée de fonctionner dans un système spécifique pour émettre et recevoir lors d'un appel de groupe ou d'un appel individuel.
Appel individuel	Un appel individuel est un appel provenant d'une radio individuelle communiquant avec une autre radio individuelle. Il existe deux types d'appels individuels : <ul style="list-style-type: none">• OACSU (Off Air Call Set Up, connexion sans émission)• FOACSU (Full Off Air Call Set Up, connexion avec émission)
Appel sélectif	Un appel sélectif est un appel provenant d'une radio individuelle communiquant avec une autre radio individuelle. Il s'agit d'un appel individuel sur un système analogique.
Appel groupé	Un appel groupé est un appel de groupe adressé à l'un des 16 ID de groupe prédéfinis.

11.1

Passer un appel

Procédure :

Pour passer des appels, effectuez l'une des actions suivantes :

Option	Action
<p>Passer des appels à partir de la liste de contacts</p>	<p>a Dans le menu, appuyez sur  M-Contacts → <contact désiré>.</p> <p>b Pour commencer l'appel, appuyez sur PTT.</p> <p>c Pour terminer l'appel, appuyez sur Fin.</p>
<p>Passer des appels à l'aide du numéroteur</p>	<p>a Dans le menu, appuyez sur  M-Contacts →  Bouton d'action flottant → Numéroteur.</p> <p>b Saisissez les <numéros désirés>.</p> <p>c Appuyez sur  Plus → <type d'appel désiré>.</p> <p>d Pour commencer l'appel, appuyez sur PTT.</p> <p>e Pour terminer l'appel, appuyez sur Fin.</p>
<p>Passer des appels à partir des appels récents</p>	<p>a Dans le menu, appuyez sur  Plus → Appels récents → <contact désiré>.</p> <p>b Pour commencer l'appel, appuyez sur PTT.</p> <p>c Pour terminer l'appel, appuyez sur Fin.</p>
<p>Passer des appels à l'aide du sélecteur de canal et du bouton PTT</p>	<p>a Pour sélectionner un canal avec un ID ou un alias actif, actionnez le Sélecteur de canal.</p> <p>b Pour appeler, appuyez de manière prolongée sur le bouton PTT.</p> <p>c Attendez la fin de la tonalité Autorisation et parlez dans le microphone.</p> <p>d Pour écouter, relâchez le bouton PTT.</p>

11.2

Réponse aux appels

Procédure :

Effectuez l'une des opérations suivantes :

- Pour parler, appuyez de manière prolongée sur le bouton **PTT**.
- Pour refuser l'appel, appuyez sur **Faire disparaître**.
- Pour mettre fin à un appel en cours, appuyez sur **Fin**.

Chapitre 12

Opération d'urgence

Les alarmes d'urgence servent à signaler les situations critiques. Vous pouvez lancer une alarme d'urgence à tout moment, même lorsqu'il y a de l'activité sur le canal actuel.

Vous ne pouvez attribuer qu'un seul type de mode Urgence au bouton d'urgence pour chaque zone. Votre radio prend en charge les modes Urgence suivants :

Tableau 31 : Modes Urgence

Mode Urgence	Description
Alarme d'urgence	Une alarme d'urgence n'est pas un appel vocal. Cette alarme est une notification d'urgence envoyée aux radios programmées pour la recevoir.
Alarme d'urgence avec appel	Votre radio émet une alarme d'urgence. Lorsque vous accusez réception de l'alarme d'urgence, le groupe de radios peut communiquer sur le canal d'urgence attribué. Appuyez de manière prolongée sur le bouton PTT pour parler.
Alarme d'urgence suivie d'un appel vocal	Votre radio émet une alarme d'urgence. Lorsque vous accusez réception de l'alarme d'urgence, le microphone de votre radio est activé automatiquement (mode Micro ouvert). Le mode Micro ouvert vous permet de communiquer avec le groupe de radios sans appuyer sur le bouton PTT .

 **REMARQUE :**

- Si le mode Cycle d'Urgence est activé, le cycle alternatif entre le micro ouvert et la réception d'appel est activé pendant une durée programmée.
- Si vous appuyez de manière prolongée sur le bouton **PTT** pendant la période de réception programmée, une tonalité d'interdiction retentit. Cette tonalité indique que vous devez relâcher le bouton **PTT**. La radio ignore la pression sur le bouton **PTT** et reste en mode Urgence.
- Si la demande d'alarme d'urgence échoue, la radio ne tente pas de renvoyer la demande et entre directement en mode Micro ouvert.

Mode Urgence	Description
Alarme d'urgence silencieuse	Votre radio émet une notification d'urgence sans indications audio ni visuelles.
Alarme d'urgence silencieuse avec appel	Votre radio émet une notification d'urgence sans indications audio ni visuelles. Votre radio supprime tous les indicateurs audio et visuels de l'urgence jusqu'à ce que vous appuyiez de manière prolongée sur le bouton PTT pour parler.
Alarme d'urgence silencieuse suivie d'un appel vocal	Votre radio émet une notification d'urgence sans indications audio ni visuelles. Lorsque vous accusez réception de l'alarme d'urgence, le mode Micro ouvert est activé, ce qui vous permet de communiquer avec le groupe de radios sans appuyer sur le bouton PTT .  REMARQUE : les indicateurs ne réapparaissent que lorsque vous appuyez sur le bouton PTT .



REMARQUE :

votre revendeur peut régler la fonction d'activation et de désactivation de l'urgence, ainsi que la durée d'appui sur le bouton d'urgence. Contactez votre fournisseur pour obtenir de plus amples informations.

Votre revendeur peut programmer la tonalité de recherche d'urgence. Si la tonalité est programmée, la tonalité de recherche d'urgence est émise. Cette tonalité est désactivée lorsque votre radio émet ou reçoit des messages vocaux, et s'arrête lorsque votre radio quitte le mode Urgence.

12.1

Envoi d'alarmes d'urgence

Procédure :

Appuyez sur le bouton programmé **Urgence activée**.

Si l'alarme a bien été envoyée, votre radio affiche les indications suivantes :

- La tonalité d'urgence est émise.
- Pour Capacity Max, la LED verte clignote.
- Pour les autres systèmes, la LED rouge clignote.
- L'écran affiche `Alarme envoy`.

Si l'alarme échoue une fois toutes les tentatives épuisées, votre radio affiche les indications suivantes :

- Une tonalité négative est émise.
- L'écran affiche `Échec Alarme`.

12.2

Envoi d'alarmes d'urgence avec un appel

Procédure :

- 1 Appuyez sur le bouton programmé **Urgence activée**.

Si l'alarme a bien été envoyée, votre radio affiche les indications suivantes :

- La tonalité d'urgence est émise.
- Pour Capacity Max, la LED verte clignote.
- Pour les autres systèmes, la LED rouge clignote.
- L'écran affiche `Alarme envoy`.

- 2 Pour appeler, appuyez de manière prolongée sur le bouton **PTT**.

- 3 Attendez la fin de la tonalité Autorisation et parlez dans le microphone.

- 4 Pour écouter, relâchez le bouton **PTT**.

Si votre radio ne détecte pas d'activité vocale pendant une période prédéterminée, l'appel est terminé.

12.3

Envoi d'un message d'alarme d'urgence suivi d'un appel vocal

Procédure :

- 1 Appuyez sur le bouton programmé **Urgence activée**.

Si l'alarme est correctement envoyée, la tonalité d'urgence est émise et le mode Micro ouvert est activé.

- 2 Parlez dans le microphone sans appuyer sur le bouton **PTT**.

Votre radio arrête automatiquement l'émission dans les cas suivants :

- Si le mode Cycle d'urgence est activé, la durée du cycle alternatif entre le Micro ouvert et la réception d'appel expire.
- Si le mode Cycle d'urgence est désactivé, la période Micro ouvert expire.

12.4

Réception d'appels d'urgence et réponse



Lorsque vous recevez une urgence, votre radio affiche les indications suivantes :

- Une tonalité est émise.
- La LED clignote en rouge.
- La notification d'urgence s'affiche et est ajoutée aux appels récents.
- L'écran affiche `Alarme d'urgence reçue` et l'ID de l'émetteur.

Procédure :

- 1 Effectuez l'une des opérations suivantes :

- Pour ignorer l'urgence, appuyez sur **FAIRE DISPARAÎTRE** sur la notification.

- Pour afficher les détails de l'urgence, appuyez sur  **Plus**→**Appels récents**→<urgence reçue désirée>.
- Pour rappeler, appuyez sur  **Plus**→**Appels récents**→<urgence reçue désirée>→**PTT**.



REMARQUE :

si vous recevez une urgence d'un émetteur avec une zone ou un canal différent, les informations disponibles dans les appels récents sont grisées et le rappel est impossible.

12.5

Sortie du mode d'urgence

Votre radio quitte automatiquement le mode Urgence dans les scénarios suivants :

- Un accusé de réception envoyé par le système est reçu (pour les alarmes d'urgence uniquement).
- Le nombre maximal de tentatives d'envoi de l'alarme est atteint.
- Vous éteignez votre radio. Lorsque vous allumez votre radio, l'urgence ne se relancera pas automatiquement.
- Vous échangez votre canal actuel pour un canal sans urgence.

Procédure :

Appuyez sur le bouton **Urgence désact.** programmé.

Si vous quittez l'urgence correctement, votre radio affiche les indications suivantes :

- Le signal sonore s'est interrompu.
- La LED rouge s'est éteinte.

Chapitre 13

PTI/DATI

La fonction PTI/DATI permet à votre radio d'alerter les autres personnes si vous êtes en danger.

Si votre radio s'incline à un angle spécifié, bouge ou reste immobile pendant un certain temps, elle vous invite à utiliser une tonalité d'alerte. Si vous ne répondez pas à l'invite avant l'expiration du compteur de rappel prédéfini, votre radio envoie automatiquement une alarme d'urgence ou un appel d'urgence.

Pour empêcher votre radio d'envoyer une alarme d'urgence ou un appel d'urgence, vous pouvez prendre les mesures suivantes :

- Pour l'alarme d'inclinaison, vous devez remettre la radio en position verticale.
- Pour l'alarme de mouvement, vous devez empêcher votre radio de bouger.
- Pour l'alarme anti-mouvement, vous devez faire bouger votre radio.

Si plusieurs alarmes PTI/DATI sont activées, votre radio émet la tonalité d'alerte lorsqu'elle détecte la première violation de mouvement.



REMARQUE :

Les alarmes PTI/DATI ne sont pas prises en charge en mode Reprise d'appel.

13.1

Activation/désactivation de la fonction PTI/DATI

Activation de la fonction PTI/DATI

Procédure :

- 1 Dans le widget de commande de la radio, appuyez sur  **Paramètres rapides de la radio**.
- 2 Activez l'option **PTI/DATI**.

Désactivation de la fonction PTI/DATI

Procédure :

- 1 Dans le widget de commande de la radio, appuyez sur  **Paramètres rapides de la radio**.
- 2 Désactivez l'option **PTI/DATI**.

13.2

Sortie du mode PTI/DATI

Procédure :

Pour quitter le mode PTI/DATI, appuyez sur **Annuler**.

Chapitre 14

Travailleur isolé

Cette fonction envoie une alarme d'urgence lorsque la radio reste inutilisée, par exemple si l'utilisateur n'appuie pas sur un bouton ou ne tourne pas le sélecteur de canal avant l'expiration d'une durée prédéterminée.

En l'absence d'activité utilisateur pendant une période prédéfinie, la radio vous avertit en émettant un indicateur sonore et une notification à l'écran sur les affichages avant et supérieur lorsque le compteur d'inactivité expire. Vous pouvez annuler la notification et le compteur pour les réinitialisations des travailleurs isolés. Le bouton de réveil et de veille et l'interface tactile ne réinitialisent pas le compteur.

Si vous ne confirmez pas avoir entendu cette tonalité avant expiration du compteur de rappel, la radio envoie une alarme d'urgence, selon la programmation du revendeur.

Chapitre 15

Cryptage

Cette fonction protège les utilisateurs contre les possibilités d'écoute sur un canal par des personnes non autorisées grâce à une solution de brouillage logicielle. Les éléments de signalisation et d'identification des utilisateurs d'une émission sont en clair.

La fonction de cryptage doit être activée sur le canal pour que la radio puisse émettre des transmissions confidentielles, mais cela n'est pas nécessaire pour recevoir une communication. Lorsque la radio est sur un canal programmé pour utiliser la fonction de cryptage, elle peut tout de même recevoir des émissions en clair.

Certains modèles de radio ne disposent pas de la fonction de cryptage ou proposent une autre configuration. Contactez votre revendeur pour obtenir de plus amples informations.

REMARQUE :

Un seul type de cryptage peut être attribué à la fois.

Cette fonction n'est pas applicable dans les canaux de fréquences publiques qui sont dans une même fréquence.

Les éléments suivants décrivent le type de cryptage et les paramètres qui s'affichent sur votre radio.

Tableau 32 : Types et paramètres de cryptages

Type	Configuration
Secret AES	Secr. AES
Cryptage de base	Cryptage
Cryptage amélioré	Cryptage amélioré



Pour décrypter un appel voix ou données protégé par la fonction de cryptage, votre radio doit avoir le même type de clé de confidentialité que la radio émettrice. Si votre radio reçoit un appel crypté qui utilise une clé de confidentialité différente, vous entendez une émission brouillée.

15.1

Activation/désactivation du cryptage

Procédure :

Effectuez l'une des opérations suivantes :

- Dans le widget de commande de la radio, appuyez sur  **Paramètres rapides de la radio** → **Cryptage**.
- Dans le widget de lancement des fonctions de menu, appuyez sur  **Plus** → **Cryptage**.
- Appuyez sur le bouton programmé **Cryptage**.

Si le cryptage est activé, votre radio affiche les indications suivantes :

- L'écran supérieur affiche momentanément le message **CRYPTAGE ACTIVÉ**.
- L'icône Sécurisé s'affiche sur l'écran supérieur et dans le widget de commande de la radio.

Si le cryptage est désactivé, votre radio affiche les indications suivantes :

- L'écran supérieur affiche momentanément le message CRYPTAGE DÉSACTIVÉ.
- L'icône Sécurisé disparaît de l'écran supérieur et du widget de commande de la radio.

Chapitre 16

Paramètres des contacts LMR

La fonction Paramètres des contacts offre une fonction de carnet d'adresses sur votre radio. Chaque entrée correspond à un ID auquel passer des appels. Les entrées sont triées par ordre alphabétique et sont différentes pour les modes analogique et numérique.





Chaque entrée disponible dans Contacts affiche les informations suivantes :

- Alias d'appel
- ID d'appel
- Type d'appel
- ID système

16.1

Icônes des contacts LMR

Tableau 33 :Icônes des contacts LMR



Icône	Description
	Appel manqué
	Appel d'urgence
	Appel individuel
	Alerte d'appel







16.2

Accès aux paramètres des contacts

Procédure :

- 1 Dans le menu, appuyez sur  **M-Contacts**.
- 2 Effectuez l'une des opérations suivantes :

Option	Actions
Afficher Mes informations	Accédez à la section Mes informations .
Accéder au numéroteur	Appuyez sur  Bouton d'action flottant → Numéroteur
Rechercher des contacts	a Appuyez sur  Rechercher .

Option	Actions
	<p>b Saisissez le <nom du contact désiré>.</p>
<p>Créer de nouveaux contacts</p>	<p>a Appuyez sur  Bouton d'action flottant → Nouveau contact.</p> <p>b Saisissez le <nom du contact désiré> et le <numéro du contact désiré>.</p> <p>c Pour modifier les tonalités, sélectionnez la < sonnerie désirée> et l'<alerte de message désirée>.</p> <p>d Appuyez sur  Enregistrer.</p>
<p>Afficher les détails du contact</p>	<p>a Appuyez sur le <contact désiré>.</p> <p>b Pour afficher les informations secondaires, appuyez sur  bas.</p>
<p>Modifier les contacts</p>	<p>a Appuyez sur le <contact désiré> →  Plus → Modifier un contact.</p> <p>b Apportez les modifications nécessaires.</p> <p> REMARQUE : En mode Analogique, vous ne pouvez modifier que les tonalités.</p> <p>c Appuyez sur  Enregistrer.</p>
<p>Supprimer des contacts</p>	<p>Appuyez sur le <contact désiré> →  Plus → Supprimer le contact.</p>

16.2.1

Actions rapides

Vous pouvez attribuer les fonctions suivantes de la radio comme **Actions rapides** via le paramètre de contact.

Tableau 34 : Fonctions radio attribuables pour les contacts individuels

Icône	Nom	Description
	<p>Appel</p>	<p>Permet de lancer un appel individuel avec le contact désiré.</p>







Icône	Nom	Description
	Alerte d'appel	Permet d'envoyer une alerte d'appel au contact désiré.
	Message	Permet d'accéder à la fonction Message texte en mode Numérique et à la fonction Message MDC en mode Analogique dans le menu de la radio.
	Vérification radio	Permet de vérifier si la radio est active dans le système.
	Activation et désactivation de la radio	Permet d'activer et de désactiver une radio cible à distance.

Tableau 35 :Fonctions radio attribuables pour les contacts de groupe

Icône	Nom	Description
	Appel	Permet de lancer un appel de groupe avec le contact désiré.
	Message	Permet d'accéder à la fonction Message texte en mode Numérique et à la fonction Message MDC en mode Analogique dans le menu de la radio.

16.2.1.1

Configuration de l'action rapide

Procédure :

- 1 Dans le menu, appuyez sur  **M-Contacts**.
- 2 Accédez au *<contact désiré>*.
- 3 Appuyez sur l'icône **Action rapide** et maintenez-la enfoncée.

L'option  **Appel** est configurée comme **Action rapide** par défaut.

- 4 Effectuez l'une des opérations suivantes :
 - Appuyez sur la *<fonction radio désirée>*.
 - Appuyez sur  **Plus**→*<fonction radio désirée>*.

16.2.1.2

Utilisation de l'action rapide

Procédure :

- 1 Dans le menu, appuyez sur  **M-Contacts**.
 - 2 Accédez au *<contact désiré>*.
 - 3 Appuyez sur l'**Action rapide** attribuée.
- Si l'**Action rapide** nécessite que vous appuyiez sur le bouton **PTT**, votre radio affiche les indications suivantes :

- L'icône **Action rapide** devient bleue.
- La notification d'action rapide s'affiche.
- Si l'**Action rapide** ne nécessite pas que vous appuyiez sur le bouton **PTT**, votre radio lance l'application associée à l'**Action rapide** attribuée.

Programmation transparente par liaison radio

Le service de programmation transparente par liaison radio permet l'effectuer la programmation et les mises à jour radio via une connexion Wi-Fi/LTE haut débit pendant que les radios sont en cours d'utilisation.

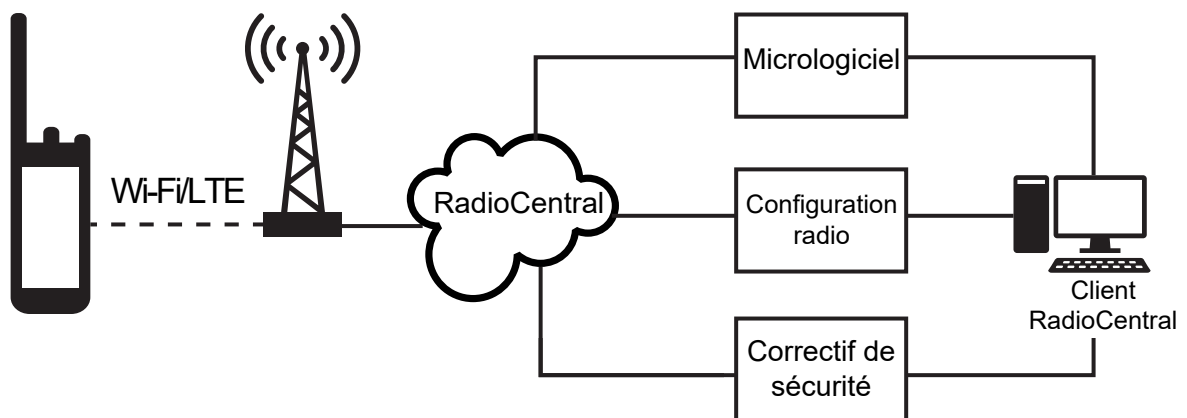

Les mises à jour transparentes du micrologiciel (complet et différentiel), de la configuration de la radio et les mises à jour de sécurité sont programmées par l'administrateur système de la radio. En tant qu'utilisateur, vous avez le choix de les installer immédiatement ou ultérieurement.

Grâce à la programmation transparente par liaison radio, vous pouvez appliquer une fonction logicielle à vos radios à tout moment. Une fois la nouvelle licence de fonctions logicielles chargée dans RadioCentral, une tâche de mise en service peut être programmée pour activer les fonctions via Wi-Fi/LTE. Votre fournisseur de services radio peut également programmer une mise à jour logicielle pour votre radio.

Lorsqu'une mise à jour est disponible, votre radio télécharge automatiquement le module de mise à jour. Une fois le module téléchargé, vous pouvez choisir de l'installer immédiatement ou ultérieurement.

Vous ou votre fournisseur de services pouvez rétablir les paramètres d'usine de votre radio à l'aide de cette fonction.

Chapitre 18

Émission activée par la voix

L'émission activée par la voix (VOX) permet de passer des appels commandés par la voix en mode mains libres sur un canal programmé. Lorsque votre accessoire compatible VOX détecte une voix, votre radio émet automatiquement pendant un laps de temps programmé.

Le contrôle vocal et Google Assistant ne peuvent pas fonctionner simultanément avec VOX.



REMARQUE :

VOX ne peut pas passer d'appels mains libres activés par la voix si votre radio est connectée à un accessoire Bluetooth.

Cette fonction n'est pas applicable dans les canaux de fréquences publiques qui sont dans une même fréquence.



Contactez votre revendeur ou votre administrateur pour en savoir plus sur l'activation de cette fonction.

18.1

Configuration de l'émission activée par la voix

Procédure :

Effectuez l'une des opérations suivantes :

- Dans le widget de commande de la radio, appuyez sur  **Paramètres rapides de la radio** → **VOX**.
- Dans le widget de lancement des fonctions de menu, appuyez sur  **Plus** → **VOX**.

Chapitre 19

Message texte













Cette fonction vous permet d'envoyer et de recevoir rapidement des messages directement à partir de vos radios. La longueur maximale d'un message texte est de 200 caractères. La date et l'heure locales sont horodatées sur les messages.





19.1

Accès aux messages texte

Procédure :

Effectuez l'une des opérations suivantes :



Option	Actions
Afficher les messages texte	Dans le menu, appuyez sur  M-Messenger → <conversation souhaitée>.
Rechercher un message texte	Appuyez sur  Rechercher → <saisie de l'utilisateur>.
Envoyer un message texte via M-Contacts	<p>a Dans le menu, appuyez sur  M-Contacts → <contact souhaité> → Message.</p> <p>b Saisissez le texte du message, puis appuyez sur  Envoyer.</p>
Envoyer un message texte via le numéroteur	<p>a Dans le menu, appuyez sur  M-Contacts →  Bouton d'action flottant → Numéroteur.</p> <p>b Saisissez le <numéro de téléphone souhaité>, puis appuyez sur  Plus → Message →  Appuyer pour écrire un message.</p> <p>c Saisissez le texte du message, puis appuyez sur  Envoyer.</p>
Créer un nouveau message	<p>a Dans le menu, appuyez sur  M-Messenger →  Ajouter ou sur  Nouvelle conversation.</p> <p>b Sélectionnez le <contact souhaité>.</p> <p>c Saisissez le texte du message, puis appuyez sur  Envoyer.</p>

Option	Actions
Répondre aux messages texte par un message rapide	<p>a Dans le menu, appuyez sur  M-Contacts→<contact souhaité>→Message.</p> <p>b Appuyez sur le bouton programmé Message par numérotation rapide.</p>
Transférer un message	<p>a Dans le menu, appuyez sur  M-Messenger→<conversation souhaitée>.</p> <p>b Appuyez de manière prolongée sur le message sélectionné, puis appuyez sur Transférer→<contact souhaité>→ Envoyer.</p>
Copier un message	<p>a Dans le menu, appuyez sur  M-Messenger→<conversation souhaitée>.</p> <p>b Appuyez de manière prolongée sur le message sélectionné, puis appuyez sur Copier.</p> <p>c Appuyez de manière prolongée sur le champ de saisie, puis appuyez sur Coller.</p>
Supprimer un seul message	<p>a Dans le menu, appuyez sur  M-Messenger→<conversation souhaitée>.</p> <p>b Appuyez de manière prolongée sur le message sélectionné, puis appuyez sur Supprimer→Supprimer.</p>

19.2

Configuration de la tonalité d'alerte des messages

Procédure :

- 1 Dans le menu, appuyez sur  **M-Contacts**.
- 2 Appuyez sur le <contact désiré>→  **Plus**→**Modifier un contact**→**Alerte de message**.
- 3 Sélectionnez l'alerte de message que vous préférez :
 - Répétitive
 - Momentané
- 4 Appuyez sur  **Enregistrer**.

Chapitre 20

Sécurité

Cette fonction permet à l'administrateur ou à un autre terminal radio de définir une radio sur un état non fonctionnel lorsque celle-ci est manquante ou entre les mains d'une personne inconnue. La radio reste dans cet état, quelle que soit l'évolution de sa puissance.







La radio ne peut être désactivée qu'en recevant une commande d'annulation de la suppression de la part de l'administrateur ou d'un autre terminal radio.

20.1

Désactivation de la radio

Procédure :

- 1 Effectuez l'une des opérations suivantes :







Option	Actions
Désactiver la radio via M-Contacts	<p>a Dans le menu, appuyez sur  M-Contacts.</p> <p>b Appuyez sur <contact désiré> →  Plus → Désact. radio.</p>
Désactiver la radio avec authentification via M-Contacts	<p>a Dans le menu, appuyez sur  M-Contacts.</p> <p>b Appuyez sur <contact désiré> →  Plus → Désact. radio → <pin autorisé> →  Enregistrer.</p> <p> REMARQUE : applicable au numérique conventionnel uniquement.</p>
Désactiver la radio via le bouton de fonction programmable	<p>a Appuyez sur le bouton programmé Activer/Désactiver radio.</p> <p>b Appuyez sur <contact désiré> →  bas → Désactiver.</p>

20.2

Activation de la radio

Procédure :

- 1 Effectuez l'une des opérations suivantes :

Option	Actions
<p>Activer la radio via M-Contacts</p>	<p>a Dans le menu, appuyez sur  M-Contacts.</p> <p>b Appuyez sur <contact désiré> →  Plus → Activ. radio.</p>
<p>Activer la radio avec authentification via M-Contacts</p>	<p>a Dans le menu, appuyez sur  M-Contacts.</p> <p>b Appuyez sur <contact désiré> →  Plus → Activ. radio → <pin autorisé> →  Enregistrer.</p> <p> REMARQUE : applicable au numérique conventionnel uniquement.</p>
<p>Activer la radio via un bouton de fonction programmable</p>	<p>a Appuyez sur le bouton Activer radio programmé.</p> <p>b Appuyez <contact désiré> →  bas → Activer.</p>

Chapitre 21





Paramètres des indicateurs d'appel

Cette fonction vous permet de configurer les sonneries des appels ou des messages texte.

21.1

Attribution de types de sonnerie

Procédure :

- 1 Sur l'écran d'accueil, appuyez sur  **Plus** →  **M-Contacts** → <contact désiré> → 
Plus → **Modifier un contact**.
- 2 Effectuez l'une des opérations suivantes :
 - Pour attribuer une sonnerie, appuyez sur **Sonnerie** → <tonalité désirée> → **OK** → **Enregistrer**.
 - Pour attribuer une alerte de message, appuyez sur **Alerte de message** → <alerte désirée> → **OK** →  **Enregistrer**.

Chapitre 22

Appels récents

Vous pouvez afficher les appels individuels sortants, ceux auxquels vous avez répondu ou que vous avez manqués, les alertes d'appel et les alertes d'urgence dans les appels récents.

Dans la liste des appels récents, ils sont organisés par ordre chronologique, avec les plus récents en premier. La liste peut contenir jusqu'à 50 appels récents et les appels les plus anciens sont supprimés automatiquement.

Les appels récents que vous n'avez pas consultés s'affichent en gras. Vous pouvez choisir de passer un appel directement à partir de l'écran des appels récents.

Voici les détails de l'écran des appels récents :

Figure 2 : Écran des appels récents











N°	Description
1	Retour à l'écran précédent
2	Numéro composé
3	Horodatage

N°	Description
4	Icône du type d'appel
5	Type d'appel
6	Options de suppression

22.1

Accès aux appels récents

Procédure :

- 1 Sur l'écran d'accueil, appuyez sur  **Plus**→**Appels récents**.
- 2 Effectuez l'une des opérations suivantes :
 - Pour afficher les appels récents, faites défiler la liste.
 - Pour supprimer un contact sélectionné, appuyez sur  **Plus**→**Sélectionner pour suppression**→<contact désiré>→  **Supprimer**→**Supprimer**.
 - Pour supprimer tous les contacts, appuyez sur  **Plus**→**Supprimer tout**→**Supprimer**.
 - Pour ajouter de nouveaux contacts, appuyez sur <contact désiré>→  **Plus**→**Ajouter aux contacts**→<informations sur le contact>→  **Enregistrer**.
 - Pour modifier un contact existant, appuyez sur <contact désiré>→  **Plus**→<informations mises à jour>→  **Enregistrer**.
 - Pour appeler le contact, appuyez sur <contact désiré>→**PTT**.

Chapitre 23

File d'attente des appels

Lorsqu'aucune ressource n'est disponible pour traiter un appel, la file d'attente des appels permet de placer la demande d'appel dans la file d'attente du système, pour les prochaines ressources disponibles.

23.1

Réception d'une file d'attente d'appels

Procédure :

Maintenez le bouton **PTT** enfoncé.

Une tonalité est émise et l'écran supérieur affiche `Appel en file d'attente`.

Si la réception de l'établissement de l'appel réussit, votre radio affiche les indications suivantes :

- Une tonalité d'indication positive est émise.
- La LED clignote en vert.
- L'écran affiche l'icône, l'ID ou l'alias du type d'appel.
- Vous avez 4 secondes maximum pour appuyer sur le bouton **PTT** et le maintenir enfoncé pour commencer l'émission vocale.

Si la réception d'une file d'attente d'appels échoue, votre radio affiche les indications suivantes :

- Une tonalité d'indication négative est émise.
- L'écran affiche une notification d'échec.
- La radio met fin à l'appel et quitte l'établissement de l'appel.

Chapitre 24

Appel prioritaire

La fonction Appel prioritaire permet au système de « court-circuiter » l'un des appels non prioritaires en cours et de lancer l'appel de haute priorité demandé lorsque tous les canaux sont occupés.

Si tous les canaux sont occupés par des appels de priorité élevée, le système ne remplace aucun appel et place l'appel de haute priorité demandé en file d'attente. Si le système ne parvient pas à placer l'appel de haute priorité demandé dans la file d'attente, il déclare un échec.

Les paramètres par défaut pour les appels prioritaires sont préconfigurés. Lors de l'utilisation des fonctions suivantes, le niveau de priorité des appels revient automatiquement aux paramètres préconfigurés.

- Tous les appels vocaux
- Message texte/Message texte DMR III

24.1

Modification du niveau d'appel prioritaire

Procédure :

Appuyez sur le bouton **Basculer le niveau de priorité des appels** programmé.

Si l'option Priorité élevée est activée, votre radio affiche les indications suivantes :

- L'écran affiche `Appel suivant :. Priorité élevée.`
- L'icône Appel de priorité élevée s'affiche sur l'écran d'accueil.

Si l'option Priorité normale est activée, votre radio affiche les indications suivantes :

- L'écran affiche `Appel suivant :. Prior. normale.`
- L'icône Appel de priorité élevée disparaît de l'écran d'accueil.

Chapitre 25

Balayage

En fonction du système pris en charge disponible sur votre radio, le comportement de la radio peut être différent lors du balayage.

Balayage de groupe de parole

Le balayage de groupe de parole est disponible pour les systèmes Capacity Max.

Lorsque le balayage est activé, votre radio active le son pour les membres figurant dans sa liste de groupes de réception. Lorsque le balayage est désactivé, votre radio ne reçoit aucune transmission des membres de la liste de groupes de réception, à l'exception des appels généraux, du groupe de parole permanent et du groupe de parole sélectionné.

Balayage des canaux

Le balayage des canaux est disponible pour les autres systèmes.

Lorsque vous exécutez un balayage, votre radio balaie la liste de balayage programmé du canal actuel à la recherche d'activité vocale. Si vous êtes sur un canal numérique et que votre radio se verrouille sur un canal analogique, la radio passe automatiquement du mode numérique au mode analogique pendant l'appel. Le même comportement se produit si vous utilisez un canal analogique.

Tableau 36 :Méthodes de balayage

Méthode	Description
Balayage du canal principal (manuel)	Votre radio balaie tous les canaux ou groupes de la liste. Lors du balayage, votre radio peut, selon sa configuration, commencer automatiquement par le dernier canal ou groupe actif balayé, ou par le canal sur lequel le balayage a démarré.
Balayage auto (automatique)	Votre radio lance automatiquement le balayage dès que vous sélectionnez un canal ou groupe sur lequel la fonction de balayage automatique est activée.



REMARQUE :

si votre radio rejoint un appel pour un membre d'une liste de balayage de zone depuis une zone différente et que le compteur de mise en attente d'appel expire avant que vous ayez pu répondre, vous devez accéder à la zone et au canal du membre de la liste de balayage et commencer un nouvel appel pour pouvoir répondre.

Lorsque vous manquez un appel d'un groupe de parole ou d'un canal figurant dans votre liste de balayage, les situations suivantes peuvent se présenter :

- La fonction de balayage n'est pas activée.
- Le membre de la liste de balayage a été désactivé via le menu.
- Vous participez déjà à un appel.
- Pour un système multisite, aucun membre du groupe balayé n'est enregistré sur votre site actuel. ²



² Applicable à Capacity Max uniquement.

25.1

Activation/désactivation du balayage

Procédure :

Effectuez l'une des opérations suivantes :

- Dans le widget de commande de la radio, appuyez sur  **Paramètres rapides de la radio** → **Balayage**.
- Dans le widget de lancement des fonctions de menu, appuyez sur  **Plus** → **Balayage**.
- Appuyez sur le bouton programmé **Balayage**.

25.2

Analyser la réponse

Si votre radio balaie un appel à partir de la liste de balayage de groupe sélectionnable et que vous appuyez sur le bouton **PTT** pendant le balayage de l'appel, le fonctionnement de la radio varie selon que la réponse de balayage a été activée ou désactivée pendant la programmation de la radio.

Tableau 37 : Type de réponse de balayage

Type	Description
Réponse de balayage désactivée	Pendant un appel balayé en cours, appuyer sur le bouton PTT met fin à l'appel et un nouvel appel est lancé.
Réponse de balayage activée	Pendant un appel balayé en cours, appuyer sur le bouton PTT vous permet de répondre à l'appel en cours.



REMARQUE :

Si votre appel est balayé dans un canal qui ne se trouve pas dans votre zone actuelle et que l'appel se termine, basculez votre radio sur la zone et le canal balayés précédemment pour répondre au groupe de balayage.

25.3

Canaux nuisibles

Un canal nuisible est un canal qui génère continuellement des appels indésirables.

Vous pouvez supprimer temporairement le canal indésirable de la liste de balayage et le rétablir plus tard. Cette fonction ne peut pas être appliquée au canal désigné comme canal sélectionné.

25.3.1

Suppression des canaux nuisibles

Prérequis :

votre radio est balayée dans le canal nuisible.

Procédure :

- 1 Appuyez sur le bouton programmé **Suppression de canal nuisible** jusqu'à ce que vous entendiez une tonalité.

2 Relâchez le bouton programmé **Suppression de canal nuisible**.

Le canal nuisible est supprimé.

25.3.2

Restauration d'un canal nuisible

Procédure :

Effectuez l'une des opérations suivantes :

- Redémarrez la radio.
- Éteignez, puis rallumez votre lecteur.
- Changez de canal.
- Modifiez la zone.

25.4

Écoute prioritaire

L'écoute prioritaire permet à votre radio de recevoir des émissions de groupes de parole ayant une priorité plus élevée pendant un appel de groupe de parole. Cette fonction s'applique uniquement aux membres de la liste de groupes de réception.

Les groupes de parole prioritaires sont les suivants : Priorité 1 (**P1**) et Priorité 2 (**P2**). Votre radio reçoit les émissions selon l'ordre de priorité suivant :

- 1 Appel d'urgence pour le groupe de parole P1.
- 2 Appel d'urgence pour le groupe de parole P2.
- 3 Appel d'urgence pour un groupe de parole non prioritaire de la liste de groupes de réception.
- 4 Appel général.
- 5 Appel du groupe de parole P1.
- 6 Appel du groupe de parole P2.
- 7 Groupe de parole non prioritaire de la liste de groupes de réception.

25.5

Liste de groupes de réception

La liste de groupes de réception vous permet de créer et d'attribuer des membres dans la liste de balayage de groupe de parole. Une liste peut comporter un maximum de 16 membres.

Pour Capacity Max, lorsque votre radio est programmée pour modifier la liste de balayage, vous pouvez effectuer les opérations suivantes :

- Ajouter, supprimer et modifier la priorité des groupes de parole.
- Ajouter, supprimer et modifier les groupes de parole d'affiliation.

Pour les autres systèmes, lorsque votre radio est programmée pour modifier la liste de balayage, vous pouvez effectuer les opérations suivantes :

- Ajouter et supprimer des groupes de parole.
- Ajouter, supprimer et modifier la priorité des groupes de parole.
- Ajouter, supprimer et modifier les groupes de parole d'affiliation.
- Remplacez la liste de balayage actuelle par une nouvelle liste de balayage.

Si un groupe de parole est programmé en tant que groupe de parole permanent, vous ne pouvez pas le modifier à partir de la liste de balayage.

25.6

Listes de balayage

Vous pouvez créer et attribuer des canaux individuels ou des groupes dans les listes de balayage. Votre radio recherche une activité vocale en balayant la séquence des canaux ou groupes spécifiée dans la liste de balayage.

Votre radio peut utiliser jusqu'à 250 listes de balayage, chacune comptant au maximum 16 membres. Chaque liste de balayage peut contenir à la fois des entrées analogiques et des entrées numériques.

L'icône Priorité affichée à gauche de l'ID du membre indique si le membre fait partie d'une liste de canal de Priorité 1 ou 2. L'icône n'est pas affichée lorsque la priorité est définie sur **Aucune**.



REMARQUE :
 cette fonction ne s'applique pas à Capacity Plus.

25.6.1

Accès à la liste de balayage

Procédure :

1



Dans le widget de lancement des fonctions de menu, appuyez sur **Liste de balayage** ou **Plus** → **Liste de balayage**. 



REMARQUE :
 si l'icône de la liste de balayage est grisée sur l'écran de lancement des fonctions de menu, vous ne pouvez pas accéder à cette liste.

2 Effectuez l'une des opérations suivantes :

Option	Actions
Configurer la liste de balayage active	<p>a Effectuez l'une des opérations suivantes :</p> <ul style="list-style-type: none"> En l'absence d'une liste de balayage active, appuyez sur Afficher/modifier la liste de balayage → <i><liste de balayage désirée></i>. Pour passer à une nouvelle liste de balayage active, appuyez sur <i><liste de balayage actuelle></i> → Définir la liste active → <i><liste de balayage désirée></i>.
Afficher la liste de balayage	Faites défiler la liste des membres.
Ajouter des priorités	<p>a Sélectionnez l'onglet désiré en fonction de vos systèmes.</p> <ul style="list-style-type: none"> Pour Capacity Max, vous pouvez sélectionner les membres de la liste de balayage à partir des onglets Liste de balayage ou Groupe de parole. Pour les autres systèmes, vous pouvez sélectionner les membres de la liste de balayage à partir des onglets Liste de balayage ou Canal.

Option	Actions
	b Appuyez sur <i><membre de la liste de balayage désiré></i> → <i><priorité désirée></i> .  REMARQUE : si la priorité 1 n'est pas définie, la priorité 2 est grisée.
Supprimer un membre de la liste de balayage	Appuyez sur <i><membre de la liste de balayage désiré></i> → <i><Supprimer du balayage></i> .
Rechercher dans la liste de balayage	Appuyez sur  Rechercher → <i><saisie de l'utilisateur></i> .

 **REMARQUE :**
lorsque la liste de balayage est pleine, vous ne pouvez plus ajouter de membres à la liste et celle-ci est grisée. Si la liste de balayage est vide, le widget de commande de la radio affiche le message *Liste de balayage vide*.

25.7

Liste de réception flexible

La liste de réception flexible est une fonction qui vous permet de créer et d'attribuer des membres dans la liste du groupe de parole de réception.

Votre radio peut prendre en charge un maximum de 16 membres dans la liste.

25.7.1

Accès à liste de réception flexible

Procédure :

- 1 Dans le widget de lancement des fonctions de menu, appuyez sur **Liste de balayage** ou  **Plus**→**Liste de balayage**.
- 2 Dans l'onglet Groupe de parole, sélectionnez le membre désiré et effectuez l'une des opérations suivantes :

- Pour ajouter un membre, appuyez sur  **Ajouter**→**Ajouter à la liste**
- Pour supprimer un membre, appuyez sur  **Liste de balayage**→**Supprimer de la liste**

25.8

Affiliation à plusieurs groupes de parole

Votre radio peut être configurée pour prendre en charge jusqu'à sept groupes de parole sur un site.

Parmi les 16 groupes de parole figurant dans la liste de groupes de réception, il est possible d'attribuer jusqu'à sept groupes de parole comme groupes de parole d'affiliation. Le groupe de parole sélectionné et les groupes de parole prioritaires sont automatiquement affiliés.

25.8.1

Ajout d'une affiliation à un groupe de parole

Procédure :

Dans le widget de lancement des fonctions de menu, appuyez sur **Liste de balayage** ou sur

 **Plus** → **Groupe de parole** → *<groupe de parole désiré>* → **Ajouter à la liste.**

25.8.2

Suppression de l'affiliation d'un groupe de parole

Procédure :

Dans le widget de lancement des fonctions de menu, appuyez sur **Liste de balayage** ou sur

 **Plus** → **Groupe de parole** → *<groupe de parole désiré>* → **Supprimer de la liste.**

Chapitre 26

Localisation

Le système GNSS (Global Navigation Satellite System, système mondial de navigation par satellite) intègre les informations du système GPS (Global Positioning System) et du système GLONASS (Global Navigation Satellite System, système mondial de navigation par satellite) pour déterminer l'emplacement géographique approximatif de votre radio.

26.1

Activation/désactivation de la localisation

Activation de la localisation

Procédure :

Effectuez l'une des opérations suivantes :

- Faites glisser le panneau des notifications vers le bas, puis appuyez sur **Localisation**.
- Sur l'écran  **Paramètres**, appuyez sur **Localisation**→**Utiliser la localisation**→**Activer**.

Désactivation de la localisation

Procédure :

Effectuez l'une des opérations suivantes :

- Faites glisser le panneau des notifications vers le bas, puis appuyez sur **Localisation**.
- Sur l'écran  **Paramètres**, appuyez sur **Localisation**→**Utiliser la localisation**→**Désactiver**.

26.2

Localisation en intérieur

Vous pouvez utiliser la localisation en intérieur pour suivre la localisation des utilisateurs radio. Lorsque la localisation en intérieur est activée, la radio est en mode détectable limité. Des balises dédiées sont utilisées pour localiser la radio et déterminer sa position.

26.2.1

Activation/désactivation de la localisation en intérieur

Prérequis :

assurez-vous d'activer la localisation en intérieur dans RadioCentral.

Activation de la localisation

Prérequis :

assurez-vous que le Bluetooth est activé sur votre radio.

Procédure :

Sur l'écran  **Paramètres**, appuyez sur **Localisation**→**Localisation en intérieur de la balise**→**Activer**.

Un message suivant s'affiche sur le panneau des notifications : La localisation en intérieur de la balise est activée.

Désactivation de la localisation en intérieur

Procédure :

Effectuez l'une des opérations suivantes :

- Faites glisser le panneau des notifications vers le bas, puis appuyez sur **Bluetooth** pour le désactiver.
- Faites glisser le panneau des notifications vers le bas, puis appuyez sur **Message Localisation en intérieur de la balise activé**→**Localisation en intérieur de la balise**→**Désactiver**.
- Sur l'écran  **Paramètres**, appuyez sur **Localisation**→**Localisation en intérieur de la balise**→**Désactiver**.

Chapitre 27

Fonctionnement du squelch classique

Cette fonction filtre les appels indésirables ayant un signal insuffisant ou les canaux présentant un bruit de fond supérieur à la normale.

Options analogiques

La TPL (Tone Private Line, ligne privée pour la tonalité), la DPL (Digital Private-Line, ligne privée numérique) et le squelch de la porteuse sont disponibles (préprogrammés) pour chaque canal.

Option	Résultat
Squelch de la porteuse	Vous entendez tout le trafic sur un canal.
TPL ou DPL	La radio répond uniquement à vos messages.

Options numériques

Une ou plusieurs des options suivantes peuvent être préprogrammées dans votre radio. Contactez votre revendeur ou votre administrateur pour obtenir de plus amples informations.

Option	Résultat
Squelch de la porteuse numérique	Vous entendez tout le trafic numérique.
Squelch normal	Vous entendez tout trafic numérique ayant le bon code d'accès réseau.
Commutateur sélectif	Vous entendez tout trafic numérique ayant le bon code d'accès réseau et le bon groupe de parole.

Chapitre 28

Utilisation de la fonction d'annulation du code PL

Cette fonction vous permet de remplacer tout squelch codé préprogrammé sur un canal. La radio active également le son de toutes les activités numériques sur un canal numérique. Lorsque cette fonction est activée, l'indicateur d'état du squelch de la porteuse s'affiche.

Procédure :

Mettez le commutateur préprogrammé **Annulation du code PL** en position ON.

L'un des événements suivants se produit :

- La radio lit l'émission active sur le canal.
- En l'absence d'activité, la radio est désactivée.

Chapitre 29

Rappel de canal d'accueil

Cette fonction fournit un rappel lorsque la radio n'est pas définie sur le canal d'accueil pendant un certain laps de temps.

Si cette fonction est activée via RadioCentral et que votre radio n'est pas définie sur le canal d'accueil pendant un certain laps de temps, les phénomènes suivants se présentent régulièrement :

- Une tonalité et l'annonce du rappel du canal d'accueil sont émises.
- L'écran supérieur affiche le message `CANAL NON ACC`.
- Votre radio reçoit une notification indiquant **Canal non d'accueil**.

Vous pouvez répondre au rappel en effectuant les actions suivantes :

- Retourner au canal d'accueil.
- Suspendre temporairement le rappel.
- Définir un nouveau canal d'accueil.

29.1

Désactivation du rappel de canal d'accueil

Lorsque le rappel du canal d'accueil se déclenche, vous pouvez le désactiver temporairement.

Procédure :

Appuyez sur **Faire disparaître** sur la notification **Canal non d'accueil**.

29.2

Configuration d'un nouveau canal d'accueil

Procédure :

- 1 Appuyez sur **Widget de commandes de la radio**.
- 2 Appuyez sur le `<canal désiré>` et maintenez-le enfoncé jusqu'à ce que vous entendiez une tonalité.

Chapitre 30

Fonctionnalité d'écoute

Cette fonction vous permet de vérifier qu'un canal est libre avant d'émettre.

30.1

Écoute de canal

Procédure :

- 1 Appuyez de manière prolongée sur le bouton programmé **Écoute**.
Votre radio affiche les indications suivantes :
 - Vous entendez l'activité de la radio.
 - La LED jaune s'allume.
 - L'icône **Écoute** s'affiche à l'écran.
- 2 Pour appeler, appuyez de manière prolongée sur le bouton **PTT**.
- 3 Pour écouter, relâchez le bouton **PTT**.

30.2

Écoute permanente

La fonction d'écoute permanente permet de surveiller en continu l'activité d'un canal sélectionné.

30.2.1

Activation de l'écoute permanente

Procédure :

Appuyez de manière prolongée sur le bouton programmé **Écoute permanente**.

Lorsque ce mode est activé, votre radio affiche les indications suivantes :

- Une tonalité d'alerte retentit.
- L'écran affiche ÉCOUTE PERM. ACT. ainsi que l'icône Écoute.

30.2.2

Désactivation de l'écoute permanente

Procédure :

Appuyez de manière prolongée sur le bouton programmé **Écoute permanente**.

Lorsque ce mode est désactivé, votre radio affiche les indications suivantes :

- Une tonalité d'alerte retentit.
- L'écran affiche ÉCOUTE PERM. DÉFACT.

Chapitre 31

Informations sur le système à ressources partagées

Cette fonction permet à votre radio de communiquer l'état des ressources partagées lorsqu'elle est sur un canal à ressources partagées.

Votre radio peut communiquer différents types d'états de ressources partagées.

Tableau 38 :Types d'états du système à ressources partagées

Types	Description
Hors de portée	<ul style="list-style-type: none"> Lorsque votre radio se trouve hors de portée, elle ne peut plus se verrouiller sur un canal de contrôle. Vous entendez une tonalité grave et/ou l'écran affiche la combinaison de zone ou de canal actuellement sélectionnée, ainsi qu'une notification Hors de portée. Votre radio reste à l'état Hors de portée jusqu'à ce qu'elle se verrouille sur un canal de contrôle ou qu'elle soit éteinte.
Ressources partagées de site ³	<ul style="list-style-type: none"> Si le contrôleur à ressources partagées perd la communication avec un site, ce site revient à l'état Ressources partagées du site. Dans ce cas, vous pouvez communiquer uniquement avec les radios de votre site à ressources partagées.
Échec de l'affiliation	<ul style="list-style-type: none"> L'affiliation a échoué alors que la radio est verrouillée et enregistrée avec succès sur un site, mais qu'elle n'est pas affiliée à l'UKP (Unified Knob Position, position de bouton unifiée). Votre radio affiche un message d'échec, l'alias de site et l'alias UKP.
Enregistrement refusé	<ul style="list-style-type: none"> L'enregistrement est refusé lorsque l'enregistrement de votre radio est refusé sur un site. Votre radio affiche un message d'échec et l'alias UKP.

³ Disponibles uniquement pour le système Capacity Max.

31.1

Affichage des valeurs RSSI**Procédure :**

Appuyez cinq fois sur le bouton **Fonction programmable à 2 points**.

La valeur RSSI s'affiche sur l'écran supérieur.

Chapitre 32

Assignment dynamique de numéro de groupe

La DGNA (Dynamic Group Number Assignment, assignation dynamique de numéro de groupe) est une fonction qui permet à la console tierce d'attribuer dynamiquement un groupe de parole à une radio par liaison radio et de le supprimer de la même façon.

Lorsque la console attribue une DGNA à votre radio, votre radio est en mode DGNA et affiche les indications suivantes :

- Une tonalité est émise.
- L'écran supérieur affiche momentanément le message `DGNA ATTRIB.`
- L'écran affiche momentanément le message `<Alias du groupe de parole DGNA> est attribué.`
- L'icône DGNA s'affiche sur l'écran supérieur et dans le widget de commande de la radio.
- L'écran supérieur et le widget de commande de la radio affichent l'alias du groupe de parole DGNA.

Lorsque la console supprime la DGNA de votre radio, votre radio restaure le groupe de parole précédent et affiche les indications suivantes :

- Une tonalité est émise.
- L'écran supérieur affiche momentanément le message `DGNA SUPPRIMÉE.`
- L'écran affiche momentanément le message `<Alias du groupe de parole DGNA> est supprimé.`
- L'icône DGNA disparaît de l'écran supérieur et du widget de commande de la radio.
- L'écran supérieur et le widget de commande de la radio affichent l'alias du groupe de parole précédent.

En fonction de la programmation de votre radio, vous pouvez afficher, modifier et écouter les canaux originaux des listes de balayage et les groupes de parole non-DGNA.

Lorsque votre radio est en mode DGNA, appuyer de manière prolongée sur le bouton **PTT** vous permet de communiquer avec le groupe de parole DGNA uniquement. Pour communiquer avec le groupe de parole non-DGNA précédent, programmez le bouton programmable **Accès par numérotation rapide**.

**REMARQUE :**

consultez votre revendeur ou administrateur système pour déterminer comment la radio a été programmée.

32.1

Émission d'appels DGNA

Prérequis :

la radio est en mode DGNA (Dynamic Group Number Assignment, assignation dynamique de numéro de groupe).

Procédure :

Pour appeler, appuyez de manière prolongée sur le bouton **PTT**.

Votre radio affiche les indications suivantes :

- Une tonalité DGNA est émise.
- L'icône DGNA s'affiche sur l'écran supérieur et dans le widget de commande de la radio.
- L'écran supérieur et le widget de commande de la radio affichent l'alias du groupe de parole DGNA.

**REMARQUE :**

si votre radio n'est pas en mode DGNA et que vous appuyez sur le bouton programmé **Accès par numérotation rapide**, la radio émet une tonalité négative, ce qui indique une erreur. L'écran reste inchangé.

32.2

Émission d'appels non-DGNA**Procédure :**

Effectuez l'une des opérations suivantes :

Option	Actions
Si votre radio est en mode DGNA,	Appuyez sur le bouton programmé Accès par numérotation rapide .
Si votre radio n'est pas en mode DGNA,	Maintenez le bouton PTT enfoncé.

Votre radio affiche les indications suivantes :

- Une tonalité positive est émise.
- L'annonce vocale retentit.
- L'écran supérieur et le widget de commande de la radio affichent temporairement <Alias du groupe de parole> et Appuyez sur PTT.

**REMARQUE :**

Si votre radio n'est pas en mode DGNA et que vous appuyez sur le bouton **Accès par numérotation rapide**, la radio émet une tonalité négative, ce qui indique une erreur. L'écran reste inchangé.

Lorsque votre radio affiche l'écran d'accueil, appuyer sur la touche PTT émet un appel vers le groupe de parole DGNA.

32.3

Réception et réponse aux appels DGNA

Lorsque vous recevez un appel DGNA, votre radio affiche les indications suivantes :

- Une tonalité DGNA est émise.
- L'icône DGNA s'affiche sur l'écran supérieur et dans le widget de commande de la radio.
- Votre radio active le son à nouveau et l'appel entrant est audible dans le haut-parleur.

Procédure :

- 1 Pour appeler, appuyez de manière prolongée sur le bouton **PTT**.
- 2 Pour écouter, relâchez le bouton **PTT**.

Chapitre 33

Itinérance automatique

Selon votre système radio, cette fonction permet à votre radio d'accéder au site désiré en itinérance.

Un canal multisite dispose d'une fonction d'itinérance automatique lorsqu'il est associé à une liste de recherche de sites.

Votre radio peut accéder à différents sites en itinérance via la recherche de site.

Tableau 39 :Types de recherches de site

Types	Description
Recherche de site passive (PassiveSS)	Lorsque le verrouillage de site est désactivé, PassiveSS balaie les sites disponibles et sélectionne le signal le plus puissant comme accueil actuel.
Recherche de site active (ActiveSS)	ActiveSS envoie des requêtes de réveil au relais.

33.1

Activation/désactivation de la fonction de verrouillage de site

Activation du verrouillage de site

Procédure :

- 1 Dans le widget de lancement des fonctions de menu, appuyez sur **Itinérance**.
- 2 Activez l'option **Verrouillage du site**.



Votre radio verrouille le site actuel et arrête l'itinérance automatique. L'icône d'itinérance disparaît.

Désactivation du verrouillage de site

Procédure :

- 1 Dans le widget de lancement des fonctions de menu, appuyez sur **Itinérance**.
- 2 Activez l'option **Verrouillage du site**.



Votre radio active l'itinérance automatique. L'icône d'itinérance s'affiche.

33.2

Accès à la recherche de site active

Procédure :

Dans le widget de lancement des fonctions de menu, appuyez sur **Itinérance**→**Recherche active**.



Votre radio recherche un site.

- Si elle trouve un site, votre radio affiche un message avec l'alias du site et met à jour l'alias du site dans le widget de commande de la radio.
- Si elle ne trouve aucun site, votre radio affiche un message d'erreur temporaire.

33.3

Accès aux informations du site actuel

Quand et où :

cette fonction est disponible uniquement sur les systèmes Capacity Plus et Capacity Max.

Procédure :

Dans le widget de lancement des fonctions de menu, appuyez sur **Itinérance**→**Verrouillage du site actuel**.



33.4

Accès aux informations des sites voisins

Quand et où :

cette fonction est disponible uniquement pour le système Capacity Max.

Procédure :

Dans le widget de lancement des fonctions de menu, appuyez sur **Itinérance**→**Infos des sites voisins**.

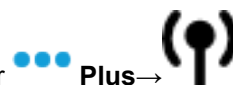

Chapitre 34

Vérification radio

Lorsqu'elle est activée, cette fonction vous permet de déterminer si une radio est active sur le système sans avoir à déranger son utilisateur. La radio cible ne fournit aucune indication sonore ou visuelle de cette opération.





Cette fonction s'applique uniquement à un ID de terminal radio.

34.1

Envoi d'une vérification radio

Procédure :

- 1 Dans le menu, appuyez sur  **M-Contacts**.
- 2 Effectuez l'une des opérations suivantes :

Option	Actions
Envoyer la vérification radio via les contacts enregistrés	<p>a Accédez au <i><contact désiré></i>.</p> <p>b Appuyez sur l'icône Action rapide et maintenez-la enfoncée.</p> <p>c Appuyez sur  Plus →  Vérif. radio.</p>
Envoyer la vérification radio via le numéroteur	<p>a Appuyez sur  Bouton d'action flottant → Numéroteur.</p> <p>b Saisissez le <i><numéro de contact désiré></i>.</p> <p>c Appuyez sur  Plus → Vérification radio.</p>

Chapitre 35

Lancement d'une interruption de transmission

Procédure :

Un appel en cours est interrompu si :

- Appuyez sur le bouton **PTT**.
- Vous appuyez sur le bouton **Urgence**.
- Pour les systèmes autres que Capacity Max, effectuez la transmission des données.
- Pour les systèmes autres que Capacity Max, appuyez sur le bouton programmé **Alter. désac dépor Interru TX**.

La radio réceptrice affiche le message `APPEL INTERR.`

Chapitre 36

Système de transpondeur à portée automatique

Le système de transpondeur à portée automatique (ARTS, Auto-Range Transponder System) est une fonction analogique conçue pour vous informer lorsque votre radio est hors de portée d'autres radios équipées de la fonction ARTS.

Les radios équipées de la fonction ARTS transmettent ou reçoivent des signaux régulièrement pour confirmer qu'elles sont à portée les unes des autres.

Votre radio fournit les informations suivantes :

Tableau 40 :Indications du système de transpondeur à portée automatique

Indication	Description
Première alerte	<ul style="list-style-type: none">• Une tonalité est émise.
Alerte ARTS à portée	<ul style="list-style-type: none">• Si ce type d'avertissement est programmé, une tonalité est émise.
Alerte ARTS hors portée	<ul style="list-style-type: none">• Une tonalité est émise.• La LED rouge clignote rapidement.• L'écran avant affiche le message <code>ARTS hors de portée</code>.• Les écrans supérieurs affichent le message <code>ARTS hors portée</code>.

Chapitre 37

Applications

Cette section contient des informations sur les applications disponibles sur votre radio. Vous pouvez accéder à ces applications via l'écran d'accueil ou faire glisser votre doigt de bas en haut sur l'écran d'accueil pour ouvrir la fenêtre Menu des applications.

REMARQUE :

n'utilisez pas le câble de transfert de données (PMKN4230_) dans un environnement HazLoc.

Tableau 41 : Applications

Icône	Nom	Description
	Calculatrice	Permet d'exécuter des fonctions arithmétiques de base et scientifiques.
	Calendrier	Permet de gérer les événements et les rendez-vous.
	Appareil photo	Vous permet de prendre des photos et vidéos.
	Google Chrome	Navigation rapide, facile et sécurisée avec Google Chrome.
	Horloge	Permet de définir une alarme ou un minuteur et d'utiliser le chronomètre.
	Contacts	Permet de gérer les coordonnées des contacts.
	Google Drive	Tous vos fichiers facilement accessibles sur un smartphone, une tablette ou un ordinateur. À tout moment.
	Google Duo	Vivez l'instant ensemble. Ne manquez aucun moment important.
	Fichiers	Permet d'afficher et de gérer les fichiers.
	Galerie	Permet de regarder les photos et les vidéos.
	Gmail	Messagerie électronique de Google : sécurisée, intelligente et facile à utiliser.
	Google	Suivez l'actualité avec l'application Google.
	Google Keep	Permet de créer, stocker et classer des notes, listes, rappels, images, fichiers audio et bien plus encore.
	Google Maps	Explorez le monde entier avec Google Maps. Trouvez des lieux que vous adorerez, contactez les entreprises qui vous intéressent et obtenez des informations sur les conditions de circulation en temps réel.
	Messages	Permet d'envoyer et de recevoir des messages.

Icône	Nom	Description
	Google Photos	Là où tous vos souvenirs sont réunis.
	Google Play Films et TV	Les toutes dernières sorties et tous vos favoris, sur n'importe quel écran.
	Google Play	Google Play est votre centre de divertissements illimités.
	Paramètres	Fournit les paramètres de configuration de l'appareil.
	Sound Recorder (Magnétophone)	Permet d'enregistrer des sons.
	YouTube	Découvrez ce que tout le monde regarde sur YouTube.
	YouTube Music	Découvrez sur YouTube tous les morceaux que vous ne trouverez nulle part ailleurs, organisés dans une nouvelle application et sur le Web.

37.1

Appareil photo

Vous pouvez utiliser l'application Appareil photo pour prendre des photos ou filmer des vidéos.

37.1.1

Prendre des photos

Procédure :

- 1 Dans le menu, appuyez sur  **Appareil photo**.
- 2 Effectuez l'une des opérations suivantes :
 - Pour prendre une photo à l'aide de l'appareil photo arrière, appuyez sur  **Appareil photo**.
 - Pour prendre une photo à l'aide de l'appareil photo avant, appuyez sur  **Changer d'appareil photo** →  **Appareil photo**.
- 3 Pour effectuer un zoom avant ou arrière, rapprochez ou écartez vos doigts sur l'écran. Les commandes de zoom s'affichent.

37.1.2

Enregistrement de vidéos

Procédure :

- 1 Dans le menu, appuyez sur  **Appareil photo** →  **Vidéo**.
L'enregistrement de votre vidéo commence.
- 2 Pour mettre la vidéo en pause, appuyez sur  **Pause**.
- 3 Pour arrêter l'enregistrement, appuyez sur  **Arrêter l'enregistrement**.
- 4 Pour effectuer un zoom avant ou arrière, rapprochez ou écartez vos doigts sur l'écran. Les commandes de zoom s'affichent.

37.2

Galerie

Vous pouvez gérer vos albums, photos et vidéos à l'aide de l'application Galerie.



REMARQUE :

le terminal prend en charge les formats d'image suivants : JPEG, GIF, PNG, HEIC et BMP.

Vous pouvez utiliser la fonction Photos pour effectuer les actions suivantes :

- Consulter les albums, les photos et les vidéos
- Regarder des vidéos
- Effectuer des modifications de base sur les albums, les photos et les vidéos
- Définir des photos comme fond d'écran
- Définir des photos comme photo de contact
- Partager des photos et des vidéos

L'application Galerie contient tous les albums, photos et vidéos stockés sur la carte microSD et dans la mémoire interne.

37.2.1

Affichage de la galerie

Procédure :

- 1 Dans le menu, appuyez sur  **Galerie**.
- 2 Effectuez l'une des opérations suivantes :
 - Appuyez sur un album de votre choix.
 - Appuyez sur une photo.
 - Pour afficher la photo suivante ou précédente de l'album, faites glisser votre doigt vers la gauche ou vers la droite.
 - Pour afficher les commandes, sélectionnez une photo.
 - Pour effectuer un zoom avant ou arrière, appuyez deux fois sur l'écran et rapprochez ou écartez vos doigts sur la photo.
 - Pour afficher les parties qui ne sont pas visibles, faites glisser la photo.

37.2.2

Partage d'éléments à partir des photos



Procédure :

- 1 Dans le menu, appuyez sur  **Galerie**.
- 2 Pour partager des éléments, appuyez sur *<élément désiré>* → 
Partager → *<application désirée>*.

37.2.3

Suppression d'éléments de la galerie



Procédure :

- 1 Dans le menu, appuyez sur  **Galerie**.
- 2 Pour supprimer des éléments, appuyez sur <élément désiré> →  **Supprimer** → OK.

37.2.4

Rognage de photos

Procédure :

- 1 Dans le menu, appuyez sur  **Galerie**.
- 2 Pour rogner des photos, appuyez sur <photo désirée> →  **Modifier** →  **Rogner**.
La grille de rognage apparaît.
- 3 Effectuez l'une des opérations suivantes :





Option	Actions
Recadrer la photo manuellement	a Pour sélectionner la partie de la photo à rogner, déplacez les extrémités.
Choisir les dimensions de recadrage automatique	a Appuyez sur 1.1 . b Si vous souhaitez afficher la photo d'origine, appuyez sur Original .

- 4 Pour confirmer, appuyez sur  **Oui**.
- 5 Pour enregistrer, appuyez sur **ENREGISTRER**.

37.2.5

Rotation de photos



Procédure :

- 1 Dans le menu, appuyez sur  **Galerie**.
- 2 Pour faire pivoter des photos, appuyez sur la <photo désirée> →  **Modifier** →  **Rogner** →  **Pivoter**.
La photo pivote de 90 degrés dans le sens horaire. Chaque fois que vous appuyez sur la photo, elle pivote de 90 degrés.
- 3 Appuyez sur **ENREGISTRER** pour confirmer.

37.2.6

Lecture de vidéos

Procédure :

- 1 Dans le menu, appuyez sur  **Galerie**.
- 2 Pour regarder des vidéos, appuyez sur **Vidéos** → <vidéo désirée> →  **Lire** → <application désirée>.
- 3 Pour regarder la vidéo ou la reprendre là où vous vous étiez arrêté la dernière fois, faites glisser la barre de progression de la vidéo.
- 4 Pour revenir à l'écran précédent, appuyez deux fois sur  **Précédent**.

37.3

Ajout de contacts sur Android



REMARQUE :

les appels cellulaires ne sont pas pris en charge par votre radio. Vous pouvez utiliser votre contact uniquement pour l'utilisation de données (messagerie, e-mails ou toute autre application).

Procédure :

- 1 Appuyez sur  **Contacts** →  **Ajouter**.
- 2 Saisissez les informations associées et appuyez sur **Enregistrer**.

37.4

Lecture d'un code-barres ou d'un QR code

Vous pouvez lire un code-barres ou un QR code sur l'application respective qui stocke le code-barres décodé (application de base de données de codes-barres) avec l'application Scandit™ Keyboard Wedge.

Prérequis :

procédez comme suit lors de la première activation :

- 1 Demandez un QR code d'activation à votre revendeur ou à Scandit.
- 2 Indiquez au revendeur d'affecter la fonction **Émulation clavier – Lecture de code-barres** à l'un des boutons programmables.
- 3 Téléchargez Scandit Keyboard Wedge sur Google Play.
- 4 Activez l'application avec le QR code d'activation.
- 5 Sélectionnez Scandit Keyboard Wedge comme clavier.

Procédure :

- 1 Lancez votre application de base de données de codes-barres.
- 2 Pour modifier votre clavier actuel, appuyez sur  **Clavier** → **Scandit Keyboard Wedge**.
- 3 Appuyez sur le bouton programmé **Émulation clavier – Lecture de code-barres**.

- Orientez votre appareil photo vers le code-barres ou le QR code.



REMARQUE :

assurez-vous que le code-barres ou le QR code est dans la case rectangulaire.

Le code-barres ou le code QR est capturé et décodé. La sortie décodée est affichée dans le champ de texte.

37.5

Activation de la lampe torche



Procédure :





Faites glisser le panneau des notifications vers le bas, puis appuyez sur  **Lampe torche**.

37.6

Exploration de fichiers

Procédure :

- Dans le menu, appuyez sur  **Fichiers**.
- Pour choisir les types de fichiers, appuyez sur  **Menu**.
- Sélectionnez l'une des options suivantes :
 - Récent
 - Images
 - Vidéos
 - Audio
 - Téléchargements
- Effectuez l'une des opérations suivantes :

Option	Actions
Afficher le fichier	Appuyez sur l'<élément désiré>.
Partager le fichier	<p>a Appuyez de manière prolongée sur l'<élément désiré>.</p> <p>b Pour partager l'élément téléchargé, appuyez sur  Partager→Partager via→<application désirée>.</p>
Rechercher un fichier	<p>a Appuyez sur  Rechercher.</p> <p>b Saisissez l'entrée désirée.</p>
Supprimer un fichier	<p>a Appuyez de manière prolongée sur l'<élément désiré>.</p> <p>b Pour supprimer, appuyez sur  Supprimer→OK</p>
Rechercher avec Google Lens	a Appuyez sur l'<élément désiré>→  Google Lens .

Option	Actions
Pour plus d'options	Appuyez sur  Plus.

Chapitre 38

Liste d'accessoires approuvés

Motorola Solutions fournit une liste d'accessoires approuvés pour améliorer la productivité de votre radio.

Pour plus d'informations sur les accessoires pris en charge par votre radio, consultez la référence du manuel : **MN006920A01** à l'adresse <https://learning.motorolasolutions.com/lon>.

Déclarations juridiques et de conformité

Déclaration de conformité du fournisseur

Déclaration de conformité du fournisseur

En vertu de la réglementation FCC CFR 47, Partie 2, Section 2.1077(a)



Partie compétente

Nom : Motorola Solutions, Inc.

Adresse : 2000 Progress Pkwy, Schaumburg, IL. 60196

Numéro de téléphone : 1-800-927-2744

Déclare par la présente que le produit :

Nom du modèle : **MSLB-MKZ900**

est conforme aux réglementations suivantes :

FCC, Partie 15, sous-partie B, section 15.107(a), 15.107(d) et section 15.109(a)

Appareil numérique de classe B

En tant que périphérique informatique personnel, cet appareil est conforme aux dispositions de la Partie 15 des règles de la FCC. Il peut être utilisé dans les deux conditions suivantes :

- 1 Cet appareil ne doit pas provoquer d'interférences nuisibles et

- 2 Cet appareil doit accepter toutes les interférences reçues, y compris celles susceptibles de causer un fonctionnement inadéquat.



REMARQUE :

cet appareil a été testé et les résultats de ces tests ont révélé qu'il respecte les limites d'un appareil numérique de classe B en conformité avec les dispositions de la Partie 15 des règles de la FCC. Ces limites sont conçues pour offrir une protection raisonnable contre les interférences dangereuses dans une installation résidentielle. Cet appareil produit, utilise et peut émettre un rayonnement électromagnétique et, s'il n'est pas installé et employé en conformité avec ces consignes, peut provoquer des interférences nuisibles pour les communications radios. Cependant, il est impossible de garantir qu'aucune interférence ne se produira dans certaines installations.

Si cet appareil provoque des interférences nuisibles qui affectent la réception d'un poste de radio ou de télévision, ce que vous pouvez déterminer en allumant puis en éteignant l'appareil, nous vous encourageons à essayer de les corriger en employant au moins l'une des méthodes suivantes :

- Réorientez ou déplacez l'antenne de réception.
- Éloignez l'appareil du récepteur.
- Branchez l'appareil sur la prise d'un circuit différent de celui sur lequel le récepteur est branché.
- Consultez le fournisseur ou un technicien en radio et télévision expérimenté pour obtenir une assistance.

Utilisation de la fonction de sélection du code pays (appareils WLAN)



REMARQUE :

La fonction de sélection du code pays est uniquement disponible pour les modèles hors États-Unis et n'est pas disponible pour tous les modèles vendus aux États-Unis. Selon la réglementation FCC, tous les produits Wi-Fi commercialisés aux États-Unis doivent être uniquement définis sur des canaux américains.

Déclaration d'Industry Canada concernant WLAN



ATTENTION :

- 1 L'appareil dans la bande 5 150 à 5 250 MHz est destiné à une utilisation en intérieur uniquement afin de réduire le risque potentiel d'interférences dangereuses avec les systèmes satellites mobiles utilisant le même canal.
- 2 Le gain maximal autorisé de l'antenne pour les appareils des bandes 5 250 à 5 350 MHz et 5 470 à 5 725 MHz doit être tel que l'équipement soit conforme à la limite de la puissance isotrope rayonnée équivalente (EIRP).
- 3 Le gain maximal autorisé de l'antenne pour les appareils de la bande 5 752 à 5 850 MHz doit être tel que l'appareil soit conforme aux limites de la puissance isotrope rayonnée équivalente (EIRP) spécifiées pour l'exploitation point à point et non point à point, selon le cas.
- 4 Le ou les angles d'inclinaison les plus extrêmes nécessaires pour rester conforme aux exigences du masque d'élévation de la puissance isotrope rayonnée équivalente (EIRP) définies dans la section 6.2.2 (3) doivent être clairement indiqués.
- 5 Les utilisateurs doivent également être informés que les radars haute puissance sont configurés comme utilisateurs principaux (c.-à-d. comme utilisateurs prioritaires) des bandes 5 250 à 5 350 MHz et 5 650 à 5 850 MHz, et que ces radars peuvent provoquer des interférences et/ou endommager les appareils LE-LAN.

Avis aux utilisateurs (FCC)

Cet appareil respecte les règles de la Partie 15 de la réglementation FCC selon les conditions suivantes :

- Cet appareil ne doit pas provoquer d'interférences nuisibles.
- Cet appareil doit accepter toutes les interférences reçues, y compris celles susceptibles de causer un fonctionnement inadéquat.
- Tout changement apporté à cet appareil non expressément approuvé par Motorola Solutions peut entraîner la révocation du droit d'utiliser cet appareil.

Avis aux utilisateurs (Industry Canada)

L'utilisation de votre radio Motorola Solutions est soumise à la Loi sur la radiocommunication du Canada et doit être conforme aux règles et réglementations d'Industry Canada, ministère du gouvernement fédéral. Industry Canada exige que tous les utilisateurs de fréquences mobiles terrestres privées obtiennent une licence radio avant d'utiliser leur équipement.

Limitation de responsabilité

Veillez noter que certaines fonctionnalités, fonctions et possibilités décrites dans ce document peuvent ne pas être applicables à ou placées sous licence pour une utilisation sur un système spécifique, ou peuvent dépendre des caractéristiques d'un appareil radio en particulier ou de la configuration de certains paramètres. Consultez votre contact Motorola Solutions pour de plus amples informations.

Copyrights relatifs aux logiciels informatiques

Les produits Motorola Solutions décrits dans ce manuel peuvent inclure des programmes informatiques protégés par copyright de Motorola Solutions et stockés dans des mémoires à semi-conducteurs ou sur tout autre support. La législation des États-Unis, ainsi que celle d'autres pays, réserve à Motorola Solutions certains droits de copyright exclusifs concernant les programmes ainsi protégés, incluant sans limitations, le droit exclusif de copier ou de reproduire, sous quelque forme que ce soit, lesdits programmes. En conséquence, il est interdit de copier, reproduire, modifier, faire de l'ingénierie inverse ou distribuer, de quelque manière que ce soit, les programmes informatiques de Motorola Solutions protégés par copyright contenus dans les produits Motorola Solutions décrits dans ce manuel sans l'autorisation expresse et écrite de Motorola Solutions. En outre, l'acquisition de ces produits Motorola Solutions ne saurait en aucun cas conférer, directement, indirectement ou de toute autre manière, aucune licence, aucun droit d'auteur, brevet ou demande de brevet appartenant à Motorola Solutions, autres que la licence habituelle d'utilisation non exclusive qui découle légalement de la vente du produit.

Copyright

Les produits Motorola Solutions décrits dans ce document peuvent inclure des programmes informatiques Motorola Solutions protégés par un copyright. Les lois des États-Unis et d'autres pays garantissent certains droits exclusifs à Motorola Solutions pour ces programmes informatiques protégés par un copyright. En conséquence, il est interdit de copier ou de reproduire, de quelque manière que ce soit, les programmes informatiques Motorola Solutions protégés par un copyright contenus dans les produits Motorola Solutions décrits dans ce document sans l'autorisation expresse et écrite de Motorola Solutions.

© 2020 Motorola Solutions, Inc. Tous droits réservés

Aucune partie du présent document ne peut être reproduite, transmise, stockée dans un système de récupération ou traduite dans toute autre langue ou tout autre langage informatique, sous quelque

forme ou par quelque moyen que ce soit, sans l'autorisation écrite préalable de Motorola Solutions, Inc.

En outre, l'acquisition de ces produits Motorola Solutions ne saurait en aucun cas conférer, directement, indirectement ou de toute autre manière, aucune licence, aucun droit d'auteur, brevet ou demande de brevet appartenant à Motorola Solutions, autres que la licence habituelle d'utilisation non exclusive et libre de droit qui découle légalement de la vente du produit.

Limitation de responsabilité

Veillez noter que certaines fonctionnalités, fonctions et caractéristiques décrites dans ce document peuvent ne pas être applicables à ou placées sous licence pour une utilisation sur un système spécifique, ou peuvent dépendre des caractéristiques d'un terminal radio mobile spécifique ou de la configuration de certains paramètres. Consultez votre contact Motorola Solutions pour de plus amples informations.

Marques

MOTOROLA, MOTO, MOTOROLA SOLUTIONS et le logo stylisé M sont des marques commerciales ou des marques déposées de Motorola Trademark Holdings, LLC et font l'objet d'une licence. Google, Android, Google Play, YouTube et les autres marques sont des marques commerciales de Google LLC. Toutes les autres marques commerciales appartiennent à leurs propriétaires respectifs.

Contenu Open Source

Ce produit contient un logiciel Open Source utilisé sous licence. Reportez-vous au support d'installation du produit pour consulter les mentions légales et les informations d'attribution Open Source complètes.

Directive relative aux déchets d'équipements électriques et électroniques (DEEE) de l'Union européenne



La directive DEEE de l'Union européenne stipule que les produits vendus au sein de l'UE doivent présenter le symbole d'une poubelle barrée sur l'étiquette du produit (ou sur l'emballage dans certains cas).

Comme indiqué par la directive DEEE, l'étiquette de la poubelle barrée signifie que les clients et les utilisateurs finaux dans les pays de l'UE ne doivent pas mettre au rebut les équipements et les accessoires électriques et électroniques avec les déchets ménagers.

Les clients ou les utilisateurs finaux des pays de l'UE doivent prendre contact avec le représentant local du fournisseur de leur équipement ou le centre de maintenance pour obtenir des informations sur le système de collecte des déchets dans leur pays.

Informations de sécurité importantes

Sécurité des produits et exposition aux fréquences radio pour les radios professionnelles portatives



ATTENTION :

Cette radio est réservée à un usage professionnel exclusivement. Avant d'utiliser la radio, lisez le guide Sécurité des produits et exposition aux fréquences radio pour les radios professionnelles portatives. Il contient d'importantes instructions de fonctionnement relatives à la sécurité et à l'exposition aux fréquences radio, ainsi que des informations sur le contrôle de conformité aux normes et réglementations applicables.

Toute modification de cet appareil, non expressément autorisée par Motorola Solutions, peut annuler le droit de l'utilisateur à exploiter cet appareil.

Conformément à la réglementation d'Industry Canada, cet émetteur radio doit fonctionner uniquement en utilisant une antenne d'un type et d'un gain maximal (ou inférieur) approuvés pour cet émetteur par Industry Canada. Pour réduire l'interférence radio pour les autres utilisateurs, choisissez l'antenne et son gain de sorte que la puissance isotrope rayonnée équivalente (EIRP) ne dépasse pas la puissance nécessaire pour de bonnes communications.

Cet émetteur radio a été approuvé par Industry Canada pour fonctionner avec une antenne agréée par Motorola Solutions, avec le gain maximum autorisé et l'impédance d'antenne requise pour chaque type d'antenne indiqué. L'usage de types d'antennes non inclus dans cette liste, qui ont un gain supérieur au gain maximal indiqué pour ce type, est strictement interdit avec cet appareil.

Garantie des batteries et des chargeurs

Garantie de fabrication

La garantie de fabrication couvre les défauts de fabrication intervenant pendant des utilisations et des opérations d'entretien normales.

Toutes les batteries MOTOTRBO	Consultez la déclaration de garantie de votre région.
Chargeurs IMPRES (simples et multiples, avec écran)	Douze (12) mois

Garantie de capacité

La garantie de capacité couvre 80 % de la capacité de charge nominale pendant la durée de la garantie du Produit. Consultez la déclaration de garantie de votre région.

Garantie limitée

PRODUITS DE COMMUNICATION MOTOROLA SOLUTIONS

I. CONDITIONS ET DURÉE DE CETTE GARANTIE :

Motorola Solutions, Inc. (« Motorola Solutions ») garantit les Produits de communication fabriqués par Motorola Solutions figurant dans la liste ci-dessous (ci-après dénommés « Produit ») contre les défauts concernant les matériaux et la fabrication dans des conditions d'utilisation et de service normales pour la durée à compter de la date d'achat telle que définie ci-dessous :

Radios portatives	Deux (2) ans
Accessoires	Un (1) an

Motorola Solutions, à sa discrétion et gratuitement, réparera (avec des composants neufs ou reconditionnés) ou remplacera (avec un produit neuf ou reconditionné) ou remboursera le prix d'achat du Produit pendant la période de garantie s'il a été retourné conformément aux conditions de la présente garantie. Les pièces ou cartes remplacées sont garanties pour le restant de la période de garantie applicable d'origine. Toutes les pièces remplacées du Produit deviennent la propriété de Motorola Solutions.

Cette garantie limitée expresse est étendue par Motorola Solutions à l'acheteur/utilisateur final d'origine uniquement, et n'est ni cessible, ni transférable à aucune autre partie. Il s'agit de la garantie complète du Produit fabriqué par Motorola Solutions. Motorola Solutions n'accepte aucune obligation ni responsabilité quant à tout ajout ou changement apporté à cette garantie, à moins que cet ajout ou changement ne soit effectué par écrit et signé par un responsable de Motorola Solutions.

Sauf stipulation contraire figurant dans un accord séparé établi entre Motorola Solutions et l'acheteur/utilisateur final d'origine, Motorola Solutions ne garantit en aucune manière l'installation, la maintenance ou la réparation du Produit.

Motorola Solutions ne peut en aucune façon être tenu responsable pour tout équipement auxiliaire non fourni par Motorola Solutions associé ou utilisé avec le Produit ou pour toute utilisation du Produit avec n'importe quel appareil auxiliaire. Tous ces appareils sont expressément exclus de cette garantie. Étant donné que chaque système susceptible d'utiliser le Produit est unique, dans le cadre de cette garantie, Motorola Solutions décline toute responsabilité concernant la portée, la couverture ou le fonctionnement de l'ensemble du système.

II. DISPOSITIONS GÉNÉRALES

Cette garantie établit l'étendue complète des responsabilités de Motorola Solutions concernant le Produit. Le recours exclusif en vertu de cette garantie, à l'entière discrétion de Motorola Solutions, est limité à la réparation, au remplacement ou au remboursement du prix d'achat. CETTE GARANTIE SE SUBSTITUE À TOUTE AUTRE GARANTIE EXPRESSE. LES GARANTIES IMPLICITES, INCLUANT SANS LIMITATION, LES GARANTIES IMPLICITES DE QUALITÉ MARCHANDE ET D'ADAPTATION À UN USAGE PARTICULIER, SONT LIMITÉES À LA DURÉE DE CETTE GARANTIE LIMITÉE. LA RESPONSABILITÉ DE MOTOROLA SOLUTIONS NE SAURAIT EN AUCUN CAS EXCÉDER LE PRIX D'ACHAT DU PRODUIT ET NE SAURAIT ÊTRE ENGAGÉE EN CAS DE DOMMAGES, DE PERTE D'UTILISATION, DE PERTE DE TEMPS, DE DÉRANGEMENT, DE PERTE COMMERCIALE, DE MANQUE À GAGNER, D'ÉCONOMIES NON RÉALISÉES OU TOUT AUTRE DOMMAGE INDIRECT, SPÉCIAL OU ACCESSOIRE RÉSULTANT DE L'UTILISATION OU DE L'IMPOSSIBILITÉ D'UTILISER LE PRODUIT, DANS LES LIMITES DES DISPOSITIONS PRÉVUES PAR LA LOI.

III. DROITS ACCORDÉS PAR LA LÉGISLATION NATIONALE :

CERTAINS ÉTATS N'AUTORISENT PAS L'EXCLUSION OU LA LIMITATION DES DOMMAGES ACCESSOIRES OU INDIRECTS, OU UNE LIMITATION DE LA DURÉE D'APPLICATION D'UNE GARANTIE IMPLICITE, AUQUEL CAS LA LIMITATION OU EXCLUSION CI-DESSUS RISQUE DE NE PAS ÊTRE APPLICABLE.

Cette garantie vous donne des droits légaux spécifiques ; vous pouvez également avoir d'autres droits, qui varient d'un État à l'autre.

IV. UTILISER LE SERVICE DE GARANTIE

Pour obtenir un service sous garantie, vous devez fournir un justificatif d'achat (mentionnant la date d'achat et le numéro de série du Produit) et apporter ou envoyer le Produit (transport et assurance prépayés à votre charge) à un centre de garantie homologué. Le service sous garantie sera fourni par Motorola Solutions via l'un de ses centres de services sous garantie agréés. Pour obtenir le service sous garantie, vous pouvez contacter en premier lieu le fournisseur qui vous a vendu le Produit (par exemple, le revendeur ou le fournisseur de services de communication). Vous pouvez également appeler Motorola Solutions au 1-800-927-2744.

V. ÉLÉMENTS NON COUVERTS PAR LA GARANTIE

- 1 Les défauts ou dommages résultant de l'utilisation du Produit en dehors de son utilisation normale et habituelle.
- 2 Les défauts ou dommages liés à un mauvais usage, à un accident, à de l'eau ou à une négligence.
- 3 Les défauts ou dommages résultant de tests, d'une utilisation, d'une maintenance, d'une installation, d'une altération, d'une modification ou d'un ajustement inappropriés.
- 4 La détérioration ou les dommages d'antennes, à moins qu'ils n'aient été directement causés par des défauts du matériel ou des défauts de fabrication.
- 5 Un Produit ayant subi des modifications, des démontages ou des réparations non autorisés (y compris, sans limitation, l'ajout au Produit d'appareils non fournis par Motorola Solutions) qui, en conséquence, affectent les performances du Produit ou interfèrent avec l'inspection ou les tests entrant dans le cadre d'une garantie normale du Produit pour vérifier la justification de la demande de prise en charge sous garantie.
- 6 Un Produit dont le numéro de série a été enlevé ou rendu illisible.
- 7 Les batteries rechargeables si :
 - l'enveloppe de protection de la batterie est cassée ou montre des signes évidents d'altération ;
 - les dommages ou défauts sont dus au chargement ou à l'utilisation de la batterie dans un appareil ou service autre que le Produit pour lequel elle est conçue.
- 8 Les frais de port encourus pour l'expédition du Produit au dépôt de réparation.
- 9 Un Produit qui, suite à l'altération illégale ou non autorisée de son logiciel/micrologiciel, ne fonctionne pas conformément aux spécifications publiées par Motorola Solutions ou à l'étiquetage de certification de la FCC en vigueur pour le Produit à sa date de distribution initiale par Motorola Solutions.
- 10 Les rayures ou autres dommages esthétiques sur les surfaces du Produit n'affectant pas le bon fonctionnement du Produit.
- 11 L'usure normale et habituelle.

VI. DISPOSITIONS RELATIVES AU BREVET ET AU LOGICIEL

Motorola Solutions défendra à ses frais tout acheteur/utilisateur final contre toute poursuite basée sur une prétendue violation par le Produit ou ses composants d'un brevet déposé aux États-Unis. Motorola Solutions prendra à sa charge les coûts et les dédommagements imposés à l'acquéreur utilisateur final dans tous les cas de poursuite associés à de telles demandes, mais cette défense et ces paiements seront uniquement possibles si les conditions suivantes sont respectées :

- 1 Motorola Solutions est averti rapidement et par écrit par l'acheteur en cas d'une telle réclamation.
- 2 Motorola Solutions détient un contrôle exclusif sur sa défense face à de telles poursuites ainsi que sur toutes les négociations en vue de leur règlement ou de l'adoption d'un compromis.
- 3 Si le Produit ou certains de ses composants deviennent l'objet, ou peuvent devenir l'objet selon le jugement de Motorola Solutions, de poursuite pour violation d'un brevet déposé aux États-Unis, l'acquéreur doit autoriser Motorola Solutions, à sa discrétion et à ses frais, de prendre les mesures nécessaires pour que l'acquéreur continue d'avoir le droit d'utiliser le Produit ou ses composants ou de les remplacer ou de les modifier afin d'éliminer les risques de violation de brevet ou d'accorder à l'acquéreur un crédit correspondant à la valeur dépréciée du Produit ou de ses composants avec retour du Produit/des composants. La dépréciation correspond à un même montant par année pendant toute la durée de vie du Produit ou de ses composants, tel que défini par Motorola Solutions.

Motorola Solutions décline toute responsabilité concernant toute réclamation portant sur une violation de brevet basée sur l'association du Produit ou des composants fournis dans le cadre de la présente garantie avec des logiciels, équipements ou appareils non fournis par Motorola Solutions. Motorola Solutions décline également toute responsabilité concernant l'utilisation de logiciels ou d'équipements auxiliaires non fournis par Motorola Solutions et connectés ou utilisés avec le Produit. Les dispositions ci-dessus présentent l'entière responsabilité de Motorola Solutions concernant toute atteinte à un brevet du Produit ou des composants du produit.

Les lois des États-Unis et d'autres pays garantissent à Motorola Solutions certains droits à l'égard des logiciels appartenant à Motorola Solutions, notamment les droits exclusifs de reproduction et de distribution des logiciels Motorola Solutions. Le logiciel Motorola Solutions peut être utilisé uniquement dans le Produit dans lequel il a été intégré à l'origine, sans qu'il puisse être remplacé, copié, distribué, modifié d'aucune façon, ni utilisé pour produire des dérivés de ce logiciel. Aucune autre utilisation, y compris, sans limitation, l'altération, la modification, la reproduction, la distribution ou l'ingénierie inverse du logiciel Motorola Solutions ou l'exercice de droits sur le logiciel Motorola Solutions n'est autorisée. Les droits d'auteur ou les brevets de Motorola Solutions ne constituent ni ne donnent droit à aucune licence directement ou indirectement, par préclusion ou autrement.

VII. LÉGISLATION APPLICABLE

Cette garantie est régie par la législation de l'Illinois, États-Unis.

VIII. Pour l'Australie uniquement :

Cette garantie est donnée par Motorola Solutions Australia Pty Limited (ABN 16 004 742 312) of Tally Ho Business Park, 10 Wesley Court. Burwood East, Victoria.

Nos produits s'accompagnent de garanties qui ne peuvent être exclues en vertu de la loi australienne de protection du consommateur (Australia Consumer Law). Vous avez le droit à un remplacement ou un remboursement suite à une défaillance majeure et à une indemnisation pour toute autre perte ou dommage raisonnablement prévisible. Vous avez également le droit à une réparation ou à un remplacement des produits si ces derniers s'avèrent ne pas être de qualité satisfaisante et que la défaillance n'est pas majeure.

La garantie limitée de Motorola Solutions Australia ci-dessus s'ajoute à tout autre droit ou recours prévu par la loi australienne de protection du consommateur (Australian Consumer Law). Pour toute

MN006217A01-AA
Garantie limitée

question, veuillez contacter Motorola Solutions Australia au 1800 457 439. Vous pouvez également vous rendre sur notre site Web à l'adresse http://www.motorolasolutions.com/XA-EN/Pages/Contact_Us pour connaître les conditions de garantie les plus récentes.

Sommaro

Capitolo 1 : Leggere prima di iniziare.....	9
1.1 Versione del software.....	10
Capitolo 2 : Manutenzione della radio.....	11
2.1 Specifiche tecniche.....	11
Capitolo 3 : Panoramica della radio.....	18
3.1 Pulsanti programmabili.....	19
3.2 Controllo vocale.....	22
Capitolo 4 : Panoramica del sistema.....	25
4.1 Capacity Max.....	25
4.2 Modalità analogica e digitale convenzionali.....	25
4.3 IP Site Connect.....	25
4.4 Capacity Plus.....	26
4.5 Modalità diretta o sistema Dual Capacity Direct Mode.....	26
Capitolo 5 : Operazioni preliminari.....	28
5.1 Inserimento o rimozione della scheda MicroSD.....	28
5.2 Inserimento o rimozione della scheda SIM.....	28
5.3 Collegamento o scollegamento della batteria.....	28
Inserimento della batteria.....	28
Rimozione della batteria.....	29
5.4 Montaggio o rimozione del coperchio del connettore accessori.....	29
Montaggio del coperchio del connettore accessori.....	29
Rimozione del coperchio del connettore accessori.....	29
5.5 Collegamento o scollegamento dell'antenna.....	29
Montaggio dell'antenna.....	29
Scollegamento dell'antenna.....	29
5.6 Ricarica della batteria.....	29
5.7 Accensione o spegnimento della radio.....	31
Accensione della radio.....	31
Spegnimento della radio.....	31
5.8 Tenere la radio durante la trasmissione audio.....	31
5.9 Regolazione del volume.....	31
5.10 Rimozione del coperchio di protezione dell'obiettivo della fotocamera.....	32
5.11 Uso della custodia per il trasporto.....	32
Inserimento della radio nella custodia per il trasporto.....	32
Rimozione della radio dalla custodia per il trasporto.....	32

5.12	Panoramica della tastiera su schermo.....	32
5.13	Navigazione sul touchscreen.....	34
Capitolo 6 : Panoramica della schermata iniziale.....		36
6.1	Widget Shift Manager.....	37
6.1.1	Funzione di accesso utente.....	38
6.1.1.1	Accesso ad ARS (Automatic Registration Service).....	38
6.1.1.2	Disconnessione da ARS (Automatic Registration Service).....	38
6.1.2	Gestione dello stato operativo.....	38
6.1.3	Invio di uno stato.....	39
6.2	Indicatori di stato.....	39
6.2.1	Icone di stato.....	40
6.2.2	Icone del widget Controllo della radio.....	41
6.2.3	Indicatori LED.....	42
6.2.4	Indicatori di retroilluminazione.....	42
6.2.5	Indicatori della barra luminosa.....	43
Capitolo 7 : Impostazioni generali della radio.....		45
7.1	Accesso alle impostazioni della radio.....	45
7.2	Creazione di impostazioni radio come collegamenti sulla schermata iniziale.....	45
7.3	Regolazione della luminosità del display.....	45
7.4	Attivazione o disattivazione del tema scuro.....	45
7.5	Impostazione dell'orologio.....	46
7.6	Impostazione del timer del display anteriore.....	46
7.7	Blocco dello schermo.....	46
7.7.1	Sblocco dello schermo.....	47
7.8	Impostazione delle lingue.....	47
7.9	Impostazioni audio.....	47
7.9.1	Attivazione o disattivazione dell'opzione Non disturbare.....	47
	Attivazione dell'opzione Non disturbare.....	47
	Disattivazione dell'opzione Non disturbare.....	48
7.9.1.1	Impostazione dell'opzione Non disturbare.....	48
7.9.2	Accesso alle impostazioni audio della radio.....	49
7.9.2.1	Impostazione delle preferenze audio.....	49
7.10	Modalità aereo.....	50
7.10.1	Attivazione della modalità aereo.....	50
7.11	Desensibilizzazione USB.....	50
7.12	Batteria.....	51
7.12.1	Visualizzazione delle informazioni sulla batteria IMPRES 2.....	51
7.12.1.1	Informazioni sulla batteria.....	51
7.12.2	Impostazione del risparmio energetico.....	52

7.12.3 Attivazione o disattivazione della percentuale della batteria.....	52
Attivazione della percentuale della batteria.....	52
Disattivazione della percentuale della batteria.....	52
Capitolo 8 : Informazioni sul dispositivo.....	53
8.1 Accesso alla Guida di riferimento rapido online.....	53
8.2 Accesso alle impostazioni radio avanzate.....	54
8.2.1 Accesso all'etichetta normativa.....	54
Capitolo 9 : Connettività.....	55
9.1 LTE.....	55
9.2 Funzionamento Wi-Fi.....	55
9.2.1 Attivazione o disattivazione della funzionalità Wi-Fi.....	56
Attivazione della funzionalità Wi-Fi.....	56
Disattivazione della funzionalità Wi-Fi.....	56
9.2.2 Accesso alla rete.....	56
9.3 Bluetooth®.....	57
9.3.1 Attivazione o disattivazione della modalità Bluetooth.....	57
Attivazione della modalità Bluetooth.....	57
Disattivazione della modalità Bluetooth.....	57
9.3.2 Connessione ai dispositivi Bluetooth.....	57
9.3.3 Disconnessione dai dispositivi Bluetooth.....	58
9.3.4 Visualizzazione dei dettagli del dispositivo.....	58
9.3.5 Modifica del nome del dispositivo.....	58
9.3.6 Eliminazione del nome del dispositivo.....	58
9.3.7 Profili Bluetooth.....	58
Capitolo 10 : Funzionamento di base della radio.....	60
10.1 Risposta alle notifiche.....	60
10.2 Gestione dei widget sulla schermata iniziale.....	60
10.3 Selezioni di canale e zona.....	61
10.3.1 Selezione della zona.....	61
10.3.2 Selezione di un canale.....	61
10.3.2.1 Messaggi di errore del canale.....	62
10.4 Comunicazione diretta.....	62
10.4.1 Passaggio tra le modalità ripetitore e comunicazione diretta.....	62
10.5 Livello di potenza.....	62
10.5.1 Impostazione del livello di potenza.....	63
10.6 Impostazione dell'indicatore LED.....	63
10.7 Impostazione dei livelli di squelch.....	63
10.8 Attivazione o disattivazione dei toni dei comandi e dei pulsanti.....	63
Capitolo 11 : Tipi di chiamate dalla radio.....	64

11.1 Come effettuare le chiamate.....	65
11.2 Risposta alle chiamate.....	65
Capitolo 12 : Funzionamento in emergenza.....	67
12.1 Invio di allarmi di emergenza.....	68
12.2 Invio di allarmi di emergenza tramite chiamata.....	68
12.3 Invio di allarmi di emergenza con successiva trasmissione della voce.....	69
12.4 Ricezione e risposta alle emergenze.....	69
12.5 Uscita dalla modalità di emergenza.....	70
Capitolo 13 : Man Down.....	71
13.1 Attivazione e disattivazione della funzione Man Down.....	71
Attivazione della funzione Man Down.....	71
Disattivazione della funzione Man Down.....	71
13.2 Uscita dalla funzione Man Down.....	71
Capitolo 14 : Lavoratore solo.....	72
Capitolo 15 : Privacy.....	73
15.1 Attivazione o disattivazione della privacy.....	73
Capitolo 16 : Impostazioni dei contatti LMR.....	75
16.1 Icone di contatti LMR.....	75
16.2 Accesso alle impostazioni dei contatti.....	75
16.2.1 Azioni rapide.....	77
16.2.1.1 Impostazione dell'azione rapida.....	77
16.2.1.2 Utilizzo dell'azione rapida.....	78
Capitolo 17 : Programmazione Over-the-Air senza interruzioni.....	79
Capitolo 18 : Trasmissione attivata dalla voce.....	80
18.1 Impostazione della trasmissione attivata dalla voce.....	80
Capitolo 19 : Messaggi di testo.....	81
19.1 Accesso ai messaggi di testo.....	81
19.2 Impostazione del tono di avviso messaggi.....	82
Capitolo 20 : Sicurezza.....	83
20.1 Disattivazione delle radio.....	83
20.2 Attivazione della radio.....	83
Capitolo 21 : Impostazioni degli indicatori di chiamata.....	85
21.1 Assegnazione di suonerie.....	85
Capitolo 22 : Chiamate recenti.....	86
22.1 Accesso alla schermata Chiamate recenti.....	87
Capitolo 23 : Coda chiamate.....	88
23.1 Ricezione di una coda chiamate.....	88

Capitolo 24 : Chiamata con priorità.....	89
24.1 Modifica del livello di chiamata con priorità.....	89
Capitolo 25 : Scansione.....	90
25.1 Attivazione o disattivazione della scansione.....	91
25.2 Scansione talkback.....	91
25.3 Canali di disturbo.....	91
25.3.1 Eliminazione dei canali di disturbo.....	91
25.3.2 Ripristino del canale di disturbo.....	92
25.4 Monitoraggio delle priorità.....	92
25.5 Lista gruppi di ricezione.....	92
25.6 Liste di scansione.....	93
25.6.1 Accesso alla lista di scansione.....	93
25.7 Lista Rx fless.....	94
25.7.1 Accesso alla funzione Lista Rx fless.....	94
25.8 Affiliazione a più talkgroup.....	94
25.8.1 Aggiunta di un'affiliazione al talkgroup.....	95
25.8.2 Rimozione di un'affiliazione al talkgroup.....	95
Capitolo 26 : Posizione.....	96
26.1 Attivazione o disattivazione della funzione Posizione.....	96
Attivazione della funzione Posizione.....	96
Disattivazione della funzione Posizione.....	96
26.2 Posiz. interna.....	96
26.2.1 Attivazione o disattivazione della funzione Posizione interna.....	96
Attivazione della funzione Posizione interna.....	96
Disattivazione della funzione Posizione interna.....	97
Capitolo 27 : Funzionamento Squelch convenzionale.....	98
Capitolo 28 : Utilizzo della funzione di annullamento PL.....	99
Capitolo 29 : Promemoria canale principale.....	100
29.1 Disattivazione dell'audio del promemoria del canale principale.....	100
29.2 Impostazione di un nuovo canale principale.....	100
Capitolo 30 : Funzione Monitor.....	101
30.1 Monitoraggio canale.....	101
30.2 Monitor permanente	101
30.2.1 Attivazione del monitor permanente.....	101
30.2.2 Disattivazione del monitor permanente.....	101
Capitolo 31 : Controllo del sistema di trunking.....	102
31.1 Visualizzazione del valore RSSI.....	102
Capitolo 32 : Dynamic Group Number Assignment.....	104

32.1 Esecuzione di chiamate DGNA.....	104
32.2 Esecuzione di chiamate non DGNA.....	105
32.3 Ricezione e risposta a chiamate DGNA.....	105
Capitolo 33 : Roaming automatico.....	106
33.1 Attivazione o disattivazione del blocco del sito.....	106
Attivazione del blocco del sito.....	106
Disattivazione del blocco del sito.....	106
33.2 Accesso alla funzione Ricerca sito attivo.....	107
33.3 Accesso alle informazioni sul sito corrente.....	107
33.4 Accesso alle informazioni sul sito adiacente.....	107
Capitolo 34 : Controllo radio.....	108
34.1 Invio di un controllo radio.....	108
Capitolo 35 : Inizio interruzione trasmissione.....	109
Capitolo 36 : Sistema transponder per il rilevamento automatico della portata.....	110
Capitolo 37 : Applicazioni.....	111
37.1 Fotocamera.....	112
37.1.1 Scatto di foto.....	112
37.1.2 Registrazione di video.....	112
37.2 Galleria.....	113
37.2.1 Visualizzazione della Galleria.....	113
37.2.2 Condivisione di elementi da Foto.....	113
37.2.3 Eliminazione di voci dalla Galleria.....	114
37.2.4 Ritaglio di foto.....	114
37.2.5 Rotazione di foto.....	114
37.2.6 Visualizzazione di video.....	114
37.3 Aggiunta di contatti su Android.....	115
37.4 Scansione di codici a barre o codici QR.....	115
37.5 Accensione del flash.....	116
37.6 Esplorazione di file.....	116
Capitolo 38 : Elenco degli accessori autorizzati.....	117
Dichiarazioni legali e di conformità.....	118
Dichiarazione di conformità del fornitore.....	118
Dichiarazione WLAN Industry Canada.....	119
Avviso per gli utenti (FCC).....	119
Avviso per gli utenti (Industry Canada).....	119
Esclusione di responsabilità.....	119
Copyright del software per computer.....	120

Copyright.....	120
Informazioni importanti sulla sicurezza.....	121
Garanzia per batterie e caricabatteria.....	122
Garanzia di fabbricazione.....	122
Garanzia di capacità.....	122
Garanzia limitata.....	123
PRODOTTI DI COMUNICAZIONE MOTOROLA SOLUTIONS.....	123
I. COPERTURA E DURATA DELLA GARANZIA:.....	123
II. DISPOSIZIONI GENERALI.....	123
III. DIRITTI LEGATI ALLE LEGGI STATALI:.....	124
IV. RIPARAZIONE IN GARANZIA.....	124
V. COSA NON COPRE LA PRESENTE GARANZIA.....	124
VI. DISPOSIZIONI RELATIVE A BREVETTI E SOFTWARE.....	124
VII. LEGISLAZIONE APPLICABILE.....	125
VIII. Solo per l'Australia.....	125

Capitolo 1

Leggere prima di iniziare

Il presente manuale dell'utente spiega il funzionamento base delle radio.

Diciture utilizzate nel manuale

Nel testo di questa pubblicazione, sono inserite le diciture **Attenzione**, **Avvertenza** e **Nota**. Queste diciture vengono utilizzate per sottolineare pericoli per la sicurezza e quando è necessario prestare la massima attenzione.



ATTENZIONE:

Indica una procedura o pratica operativa oppure una condizione, ecc. che possono provocare lesioni gravi o mortali se non osservate attentamente.



AVVERTENZA:

Indica una procedura o pratica operativa oppure una condizione, ecc. che possono provocare danni all'apparecchiatura se non osservate attentamente.



AVVISO:

Indica una procedura o pratica operativa oppure una condizione, ecc. che è importante sottolineare.

Annotazioni speciali

Le seguenti annotazioni speciali sono utilizzate in tutto il testo per evidenziare determinate informazioni o elementi:

Tabella 1 :Annotazioni speciali

Esempio	Descrizione
Tasto Menu o pulsante PTT	Le parole in grassetto indicano il nome di un tasto, un pulsante o una voce di menu.
Sulla radio viene visualizzato il messaggio Bluetooth attivo.	Le parole riportate con i caratteri tipo macchina da scrivere indicano le stringhe MMI o i messaggi visualizzati sulla radio.
<ID <i>obbligatorio</i> >	Il formato Courier, il grassetto, il corsivo e le parentesi angolari indicano l'input dell'utente.
Configurazione → Tono → Tutti i toni	Le parole in grassetto incluse in una freccia indicano la struttura di navigazione nelle voci di menu.

Disponibilità di servizi e funzioni

È possibile che il rivenditore o l'amministratore abbia personalizzato la radio in base alle esigenze specifiche dell'utente.



AVVISO:

Non tutte le funzioni descritte nel manuale sono disponibili per la radio in uso. Per ulteriori informazioni, contattare il rivenditore o l'amministratore.

Rivolgersi al rivenditore o all'amministratore di sistema per appurare:

- Quali sono le funzioni di ciascun tasto?

- Quali sono gli accessori opzionali adatti alle proprie esigenze?
- Quali sono i migliori metodi di utilizzo della radio per ottenere comunicazioni efficienti?
- Quali sono gli interventi di manutenzione che consentono di prolungare la durata della radio?

1.1

Versione del software

Tutte le funzioni descritte nelle sezioni seguenti sono supportate dalla versione software **R01.00.00** o successiva.

Per ulteriori informazioni, contattare il rivenditore o l'amministratore.

Capitolo 2

Manutenzione della radio

In questa sezione, vengono descritte le precauzioni di base per l'utilizzo della radio.



AVVERTENZA:

Non disassemblare la radio onde evitare che vengano danneggiate le guarnizioni e si formino infiltrazioni all'interno della radio. La manutenzione della radio deve essere eseguita solo in centri di assistenza attrezzati per testare e sostituire le guarnizioni di tenuta della radio.

- Se la radio è stata immersa in acqua, scuoterla per eliminare qualsiasi residuo di acqua intrappolata nella griglia dell'altoparlante o nella porta del microfono. È possibile che la presenza di acqua intrappolata diminuisca le prestazioni audio.
- Se l'area dei contatti della batteria è stata esposta all'acqua, pulire e asciugare i contatti della batteria sia sulla radio che sulla batteria, prima di inserire la batteria nella radio. L'acqua residua potrebbe provocare un corto circuito nella radio.
- Se la radio è stata immersa in una sostanza corrosiva, ad esempio acqua salmastra, sciacquare la radio e la batteria con acqua dolce, quindi asciugarle.
- Per pulire la superficie esterna della radio, utilizzare una soluzione diluita a base di detergente per piatti delicato e acqua dolce (ad esempio, un cucchiaino di detergente in circa 4 litri di acqua).
- La radio è progettata per essere immersa a una profondità massima di 2 m per un periodo massimo di immersione di 120 minuti. È possibile che il superamento di tale limite danneggi la radio.

2.1

Specifiche tecniche

Specifiche generali

Tabella 2 :Specifiche IP

Specifiche IP	Descrizione
IP68	Garantisce la resistenza della radio all'immersione in due metri di acqua per due ore e in condizioni avverse sul campo, in presenza, ad esempio, di gocce d'acqua, neve, sporco, grasso o altri contaminanti superficiali.

Tabella 3 :Software

Parametro	Valore
Sistema operativo	Android™ 10
Certificazioni Google™	Google Mobile Services

Parametro	Valore
	Android Enterprise consigliato

Tabella 4 :Hardware

Parametro	Valore
Display principale	Display a colori da 4,0", 480 x 800 px Touchscreen capacitivo con Gorilla Glass Utilizzabile con guanti dallo spessore massimo di 4 mm Resistente ad attivazioni indesiderate causate da acqua dolce, acqua salata, neve, sporco o grasso
Display superiore	LCD monocromatico da 1,05"
Memoria	RAM: 4 GB Memoria interna: 32 GB Memoria espandibile (esterna): scheda microSD™ da 128 GB
Slot per scheda	Nord America (NA): eSIM 1 Nano SIM 1 Micro SD
Fotocamera	Posteriore: 13 MP Messa a fuoco automatica Flash LED ad alte prestazioni Zoom digitale 8x
Piattaforma per sensore	Sensore per hall Sensore luce ambientale Accelerometro Barometro Giroscopio E-Compass
Interfaccia utente	Interfaccia utente ad alta velocità: grandi obiettivi touch, struttura gerarchica superficiale del menu, panoramica delle informazioni sulla schermata iniziale, applicazioni Android integrate
Pulsanti mission-critical	Pulsante PTT (Push-to-Talk) dedicato Pulsante di emergenza dedicato Tre pulsanti programmabili Manopola On/Off/Volume Pulsante di sospensione/riattivazione dello schermo

Parametro	Valore
	Manopola del selettore di canale

Tabella 5 :Audio

Parametro	Valore
Potenza in uscita audio nominale	1 W (1%) di distorsione
Potenza in uscita audio max	3 W
Risposta audio (EIA)	+1, -3 dB
Umidità e rumore	-40 dB (canale da 12,5 kHz) -45 dB (canale da 25 kHz)
Emissioni di spurie condotte (TIA603D)	-57 dBm
Funzioni audio	Equalizzazione altoparlante adattiva Intensità adattiva del doppio microfono con soppressione del rumore Controllo adattivo del guadagno Mitigazione adattiva del rumore del vento Soppressore adattivo di feedback acustico Audio intell. Audio IMPRES™ Controllo della distorsione del microfono Profili audio selezionabili dall'utente Potenziamento trillo vocale
Interazione vocale	Annunci vocali personalizzati Controllo vocale: 13 azioni con comandi intuitivi

Tabella 6 :Media

Parametro	Valore
Formati supportati	Formati H.263, H.264, MPEG-4 SP, VP8, JPEG (.jpg), GIF (.gif), PNG (.png), BMP (.bmp), WebP, (.webp) supportati
Tipi di file supportati	3GPP (.3gp), MPEG-4 (.mp4), WebM (.webm), (.mkv)

Parametro	Valore
Qualità di registrazione video	1080p (FHD) a 30 fps

Tabella 7 :Robustezza

Parametro	Valore
Protezione da ingressi	IP68 (2 metri, 2 ore)

Tabella 8 :Sicurezza

Parametro	Valore
Rilevamento radice	Standard
Autenticazione multifattore	Opzionale
Monitoraggio dell'integrità	Standard
Blocco dei malware	Standard
Avvio protetto	Standard
Rete mobile VPN (Mobile Virtual Private Network)	Opzionale

Tabella 9 :Gestione

Parametro	Valore
Gestione dispositivi	RadioCentral™



**AVVISO:
Protezione Hazloc**

Se correttamente dotata di una batteria Motorola UL approvata, la radio MOTOTRBO Ion è approvata UL in base allo standard TIA-4950 per l'utilizzo in ambienti pericolosi, Divisione 1, Classe I, II, III, Gruppi C, D,E, F, G; Divisione 2, Classe 1, Gruppi A, B, C, D, T3C. Temperatura ambiente = da -20 °C a +60 °C.

Specifiche di connettività

Tabella 10 :Connettività LTE

Parametro	Valore
Bande supportate	Nord America (NA): B2, B4, B5, B7, B12, B13, B14, B17, B30, B48 (banda privata) Internazionale: 1, 2, 3, 4, 5, 7, 8, 20, 28, 38, 39, 40, 41 UMTS1 per internazionale: 850 Mhz, 900 Mhz, 1700 Mhz, 1900 Mhz, 2100 Mhz
Classe dispositivo	4
Certificazioni	NA: Verizon, AT&T, Bell Mobility

Parametro	Valore
	Internazionale: IoT TTA per la Corea

Tabella 11 :DMR (MOTOTRBO)

Parametro	Valore
Sistemi operativi	Digitale e convenzionale analogico Dual Capacity Direct Mode IP Site Connect Capacity Plus sito singolo o multisito Capacity Max
Bande di frequenza	UHF (400-527 Mhz) Fino a 1000 canali Fino a 250 zone

Tabella 12 :Ricevitore DMR

Parametro	Valore
Sensibilità analogica (SINAD 12 dB)	0,16 uV
Sensibilità digitale (5% BER)	0,14 uV
Intermodulazione (TIA603D)	70 dB
Selettività canale adiacente (TIA603A)-1T	60 dB (canale da 12,5 kHz) 70 dB (canale da 25 kHz ¹)
Selettività canale adiacente (TIA603D)-2T	45 dB (canale da 12,5 kHz) 70 dB (canale da 25 kHz ¹)
Reiezione spurie (TIA603D)	70 dB

Tabella 13 :Trasmittitore DMR

Parametro	Valore
Potenza in uscita RF	Alta: 4 W Bassa: 1 W
Modulazione digitale 4FSK	Dati 12,5 kHz: 7K60F1D e 7K60FXD Voce 12,5 kHz: 7K60F1E e 7K60FXE Combinazione di 12.5 kHz voce e dati: 7K60F1W
Protocollo digitale	ETSI TS 102 361
Emissioni condotte/irradiate (ETSI)	-36 dBm < 1 GHz -30 dBm > 1 GHz
Potenza canale adiacente	60 dB (canale da 12,5 kHz)

¹ Non disponibile negli Stati Uniti (USA).

Parametro	Valore
	70 dB (canale da 25 kHz ¹)
Stabilità di frequenza	±0,5 ppm

Tabella 14 :Connettività Wi-Fi

Parametro	Valore
Standard supportati	802.11a/b/g/n/ac
Intervallo di frequenza	2,4 GHz, 5 GHz
Sicurezza	Supporta WPA, WEP, WPA-2, WPA-3
Capacità	Fino a 20 SSID

Tabella 15 :Connettività Bluetooth

Parametro	Valore
Versione	5.0 + LE + BR/EDR
Intervallo	Classe 1.5, ≤ 10 m (33 ft)
Connessioni simultanee	1x accessorio audio e 1x dispositivo dati

Tabella 16 :GNSS e connettività del tracciamento della posizione

Parametro	Valore
TTFF (Taratura alla prima lettura), avvio a freddo	< 50 s
TTFF (Taratura alla prima lettura), avvio a caldo	< 5 s
Precisione orizzontale	< 5 m (16,5 ft)
GNSS	GNSS integrato (GPS/GLONASS/BEIDOU/GALILEO/AGPS) Posizionamento indoor

Specifiche della batteria

Tabella 17 :Energia

Parametro	Valore
Tecnologia	Batteria intelligente IMPRES 2
Capacità della tecnologia di batteria intelligente IMPRES 2	Standard: 2820 mAh HazLoc standard: 2900 mAh

Parametro	Valore
	HazLoc ad alta capacità: 4400 mAh

Tabella 18 :Caratteristiche fisiche

Parametro	Valore
Dimensioni (A x L x P) con batteria standard	143 mm x 70 mm x 29 mm (5,6 poll. x 2,8 poll. x 1,2 poll.)
Dimensioni (A x L x P) con batteria HazLoc standard	143 mm x 70 mm x 38 mm (5,6 poll. x 2,8 poll. x 1,5 poll.)
Dimensioni (A x L x P) con batteria ad alta capacità	143 mm x 70 mm x 41 mm (5,6 poll. x 2,8 poll. x 1,6 poll.)
Peso con batteria standard	414 g (15 once)
Peso con batteria HazLoc standard	439 g (15 once)
Peso batteria ad alta capacità	478 g (17 once)

Tabella 19 :Normative

Parametro	Valore
ID FCC	AZ489FT7133
ID IC	109U-89FT7133



AVVISO:

La normativa è applicabile solo al Nord America.

Capitolo 3

Panoramica della radio



Tabella 20 :Panoramica della radio

Etichetta	Nome	Descrizione
1	Pulsante di emergenza	Consente di attivare o disattivare le operazioni di emergenza.
2	Manopola del selettore di canale	Consente di selezionare un canale.
3	Indicatore LED	Consente di conoscere lo stato operativo.
4	Manopola On/Off/Volume	Consente di accendere/spegnere la radio e regolare il volume.
5	Display superiore	Fornisce notifiche su attività o eventi.
6	Funzione di fermo della custodia	Consente di fissare la custodia alla radio.
7	Pulsante PTT (Push-To-Talk)	Consente di eseguire operazioni vocali (ad esempio, chiamata di gruppo e chiamata privata).

Etichetta	Nome	Descrizione
8	Pulsante con funzione programmabile con 3 puntini	Pulsante programmabile di una funzione radio assegnabile.
9	Pulsante con funzione programmabile con 1 puntino	Pulsante programmabile di una funzione radio assegnabile.
10	Pulsante con funzione programmabile con 2 puntini	Pulsante programmabile di una funzione radio assegnabile.
11	Scanalatura della custodia	Offre linee guida per il posizionamento della custodia e della radio.
12	Microfono anteriore	Consente l'invio di messaggi vocali quando le operazioni PTT o vocali sono attivate.
13	Touchscreen	Il display della radio.
14	Pulsante di sospensione/riattivazione dello schermo	Consente di impostare la radio in modalità di sospensione o riattivazione.
15	Altoparlante	Emette tutti i toni e l'audio generati dalla radio (ad esempio, funzioni come i toni della tastiera e l'audio vocale).
16	Antenna	Fornisce l'amplificazione RF necessaria per la trasmissione o la ricezione.
17	Connettore per accessori	Consente di collegare gli accessori alla radio.
18	Microfono posteriore	Microfono con eliminazione del rumore.
19	Flash LED	Fornisce la funzione del flash.
20	Fotocamera	Consente di acquisire foto e video o eseguire la scansione di codici QR.
21	Dispositivo di chiusura della batteria	Consente di bloccare o sbloccare la batteria sulla radio.
22	Batteria	Fornisce alimentazione alla radio.
23	Contatti di carica	Punto di ricarica per la batteria.

3.1

Pulsanti programmabili

È possibile programmare i pulsanti programmabili come tasti di scelta rapida per le seguenti funzioni della radio tramite RadioCentral (RC).



AVVISO:

Per ulteriori informazioni, contattare il proprio rivenditore.

Tabella 21 :Funzioni della radio assegnabili

Funzione	Descrizione
Ricerca sito attivo	Consente di cercare un sito attivo.
Avviso di chiamata	Consente di accedere direttamente alla lista dei contatti e selezionare il contatto desiderato per inviargli un avviso di chiamata.
Manopola canali	Consente di cambiare canale.

Funzione	Descrizione
Contatti	Consente di accedere direttamente alla lista dei contatti.
Informazioni sul sito corrente	Consente di visualizzare le informazioni sul sito corrente.
Lista RX fless.	Consente di attivare o disattivare una lista Rx dinamica. Offre la flessibilità di aggiungere o rimuovere membri del talkgroup.
Alta/bassa potenza	Consente di selezionare alternativamente l'alta e la bassa potenza.
Audio intell.	Consente di attivare o disattivare l'audio intelligente.
Keyboard Wedge - Scansione codice a barre	Consente di avviare l'applicazione Scandit Keyboard Wedge.
Mandown	Consente di attivare o disattivare gli allarmi Man Down.
Composizione manuale Privata	Consente di avviare una chiamata privata immettendo l'ID utente.
Roaming manuale sito	Consente di avviare la ricerca manuale del sito.
Messaggio	Consente di accedere alla funzione Messaggio di testo in modalità digitale e alla funzione Messaggio MDC in modalità analogica all'interno del menu della radio (disponibile solo nei modelli di radio dotati di display).
AGC mic	Consente di attivare o disattivare il controllo automatico del guadagno (AGC) del microfono interno.
Monitoraggio	Consente di monitorare un canale.
Informazioni sul sito adiacente	Consente di accedere alle informazioni sul sito adiacente.
Eliminazione disturbo	Consente di rimuovere temporaneamente dalla lista di scansione un canale non gradito, ad eccezione del canale selezionato. Il canale di disturbo eliminato verrà reinserito nella lista di scansione, ad esempio spegnendo e riaccendendo la radio.
Accesso rapido	Consente di accedere direttamente alle funzioni di chiamata predefinite.
Monitor permanente	Consente di monitorare il traffico radio di un canale selezionato finché la funzione non viene disattivata.
Privacy	Consente di attivare o disattivare la privacy.
Controllo radio	Consente di controllare se la radio è attiva nel sistema.
Attiva o Disattiva radio	Consente di attivare o disattivare a distanza una radio di destinazione.

Funzione	Descrizione
Nome radio	Visualizza l'alias della radio sul display.
Chiamate	Consente di visualizzare le chiamate recenti.
Ripetitore o Comunicazione diretta	Consente di attivare o meno l'uso di un ripetitore e comunicare direttamente con un'altra radio.
Tipo avviso suoneria	Consente di accedere direttamente all'impostazione Tipo avviso suoneria.
Scansione	Consente di attivare o disattivare la scansione.
Blocco sito	Consente di attivare il blocco del sito per cercare solo nel sito corrente o disabilitare il blocco del sito per cercare anche in altri siti.
Stato	Consente di selezionare il menu della lista di stati.
Cambia altoparlante	Consente di attivare o disattivare la funzione di audio esterno. L'audio esterno reindirizza l'audio dell'altoparlante dall'accessorio collegato all'altoparlante interno.
Squelch stretto/normale	Consente di selezionare alternativamente lo squelch stretto o normale (disponibile solo in modalità analogica).
Attiva/disattiva soppressore AF	Consente di attivare o disattivare la funzione Soppressore AF (disponibile solo in modalità digitale).
Seleziona/Deseleziona livello di priorità chiamata	Consente di attivare la radio per impostare il livello di priorità della chiamata su Alta o Normale.
Potenziamento trillo vocale	Consente di attivare o disattivare la funzionalità di ottimizzazione del trillo.
Disattivazione remota interruzione TX	Consente di interrompere una conversazione in corso disattivando la radio trasmittente o terminando il tempo di coda del ripetitore per liberare un canale.
Non assegnato	Indica che la funzione del pulsante non è ancora assegnata.
Attivazione controllo vocale	Consente di avviare i comandi di controllo vocale.
Trasmissione attivata dalla voce (VOX, Voice Operating Transmission)	Consente di attivare o disattivare la funzione VOX.
Selezione zona	Consente di selezionare tra una lista di zone.

3.2

Controllo vocale

Il controllo vocale consente di gestire la radio e ricercare informazioni tramite comandi vocali. Questa funzione è espressamente realizzata per migliorare la comunicazione e si attiva quando si tiene premuto il pulsante **Controllo vocale** e si pronunciano i comandi.



AVVISO:

- Questa funzione è disponibile solo in Nord America.
- Il controllo vocale è disponibile solo in lingua inglese.

È possibile utilizzare la radio con la voce grazie ai seguenti comandi.

Tabella 22 :Comandi di controllo vocale

Funzione	Esempi
Zona e canale	<p>Per identificare la zona e il canale correnti, pronunciare i seguenti comandi:</p> <ul style="list-style-type: none">• "Zone and channel"• "What is my zone and channel"• "Current zone and channel"• "What is my current zone and channel" <hr/> <p>Per passare a una nuova zona e a un nuovo canale, pronunciare i seguenti comandi:</p> <ul style="list-style-type: none">• "Zone <Zone Name>, channel <Channel Name>"• "Zone <Zone Name> and channel <Channel Name>"• "Zone to <Zone Name>, channel to <Channel Name>"• "Zone to <Zone Name> and channel to <Channel Name>"• "Change zone to <Zone Name>, channel to <Channel Name>"• "Change zone to <Zone Name> and channel to <Channel Name>"• "Change zone to <Zone Name>, channel <Channel Name>"• "Change to zone <Zone Name>, channel <Channel Name>"• "Change to zone <Zone Name> and channel <Channel Name>"• "Go to zone <Zone Name>, channel <Channel Name>"• "Go to zone <Zone Name> and channel <Channel Name>"• "Switch zone to <Zone Name>, channel to <Channel Name>"• "Switch zone to <Zone Name> and channel to <Channel Name>"• "Switch to zone <Zone Name>, channel <Channel Name>"• "Switch to zone <Zone Name> and channel <Channel Name>"

Funzione	Esempi
Zona	<p>Per identificare la zona corrente, pronunciare i seguenti comandi:</p> <ul style="list-style-type: none">• "Zone"• "What is my zone"• "Current zone"• "What is my current zone" <hr/> <p>Per passare a una nuova zona, pronunciare i seguenti comandi:</p> <ul style="list-style-type: none">• "Zone <Zone Name>"• "Change zone to <Zone Name>"• "Change to zone <Zone Name>"• "Go to zone <Zone Name>"• "Switch zone to <Zone Name>"• "Switch to zone <Zone Name>"
Canale	<p>Per identificare il canale corrente, pronunciare i seguenti comandi:</p> <ul style="list-style-type: none">• "Channel"• "What is my channel"• "Current channel"• "What is my current channel" <hr/> <p>Per passare a un nuovo canale, pronunciare i seguenti comandi:</p> <ul style="list-style-type: none">• "Channel <Channel Name>"• "Change channel to <Channel Name>"• "Change to channel <Channel Name>"• "Go to channel <Channel Name>"• "Switch channel to <Channel Name>"• "Switch to channel <Channel Name>"
Volume	<p>Per identificare il livello del volume della radio, pronunciare i seguenti comandi:</p> <ul style="list-style-type: none">• "Volume"• "What is my volume"• "Current volume" <hr/> <p>Per cambiare il livello del volume della radio, pronunciare "Volume <Volume Level>". I comandi disponibili e i rispettivi livelli di volume sono i seguenti:</p> <ul style="list-style-type: none">• <Low>, <min> o <minimum> - 10%• <Medium> - 50%• <High>, <max> o <maximum> - 100%

Funzione	Esempi
	<ul style="list-style-type: none">• Da <1> a <10> - dal 10% al 100%, dove <Volume Level> è un numero intero da 1 a 10 (1 rappresenta il 10% e 10 rappresenta il 100%)
Batteria	Per identificare il livello della batteria, pronunciare i seguenti comandi: <ul style="list-style-type: none">• "Battery"• "What is my battery"• "Battery check"• "Battery level"• "What is my battery level"• "Battery status"• "What is my battery status"
Ora	Per identificare l'ora corrente, pronunciare i seguenti comandi: <ul style="list-style-type: none">• "Time"• "Current time"• "Time check"• "What is the time"• "What time is it"
Canale principale	Per passare al canale principale, pronunciare i seguenti comandi: <ul style="list-style-type: none">• "Home channel"• "Change to home channel"• "Go to home channel"• "Switch to home channel"
Scansione	Per avviare o interrompere la scansione, pronunciare i seguenti comandi: <ul style="list-style-type: none">• "Start scan"• "Stop scan"• "Start scanning"• "Stop scanning"
Annullare l'ultimo comando	Per annullare il comando precedente, pronunciare "Cancel".  AVVISO: L'annullamento del comando funziona entro cinque secondi dall'ultimo comando.

Capitolo 4

Panoramica del sistema

La panoramica del sistema spiega il tipo di sistemi e modalità disponibili nella radio.

4.1

Capacity Max

Capacity Max è un sistema radio trunking di controllo basato sui canali di controllo MOTOTRBO.

I prodotti radio digitali MOTOTRBO vengono commercializzati da Motorola Solutions e destinati principalmente alle aziende e alle industrie. MOTOTRBO utilizza lo standard ETSI (European Telecommunications Standards Institute) DMR (Digital Mobile Radio), ovvero TDMA (Time Division Multiple Access) a due slot, per trasmettere simultaneamente voce o dati in un canale a 12,5 kHz (equivalente a 6,25 kHz).

4.2

Modalità analogica e digitale convenzionali

È possibile configurare ogni canale della radio come canale convenzionale analogico o digitale.

Alcune funzioni non sono disponibili quando si passa dalla modalità digitale a quella analogica, mentre altre sono disponibili in entrambe.

Esistono lievi differenze sul funzionamento di ogni funzione, ma non influenzano le prestazioni della radio.

4.3

IP Site Connect

Questa funzione consente di estendere le comunicazioni convenzionali sulla radio oltre la portata di un singolo sito, connettendosi ai diversi siti disponibili tramite una rete IP (Internet Protocol).

Quando la radio si sposta fuori campo rispetto a un sito per entrare nel campo di un altro, si connette al ripetitore del nuovo sito per inviare o ricevere chiamate o trasmissioni dati. Questa operazione può essere eseguita automaticamente o manualmente in base alle impostazioni specificate.

Se è stata impostata la ricerca automatica del sito, la radio esegue la scansione di tutti i siti disponibili se rileva un segnale debole o nessun segnale dal sito corrente. La radio quindi si connette al ripetitore con il valore RSSI (Received Signal Strength Indicator) maggiore.

Nella ricerca manuale del sito, la radio ricerca il successivo sito disponibile tra i membri della lista di roaming, anche se questo non è necessariamente quello con il segnale più forte, e si connette al ripetitore.



AVVISO:

È possibile abilitare solo la funzione di scansione o quella di roaming su ogni canale, ma non entrambe contemporaneamente.

A una lista di roaming specifica possono essere aggiunti solo i canali per i quali è stata abilitata questa funzione. Durante il roaming automatico, la radio esegue la ricerca tra i canali della lista di roaming per individuare il sito migliore. Una lista di roaming supporta fino a 16 canali, compreso il canale selezionato.



AVVISO:

Non è possibile aggiungere o eliminare manualmente una voce dalla lista di roaming. Per ulteriori informazioni, contattare il proprio rivenditore.

4.4

Capacity Plus

Capacity Plus è un sistema trunk digitale di base e conveniente. Espande la capacità ed estende la copertura di siti singoli e multisito. Il trunking dinamico a sito singolo e multisito offre un maggior livello di capacità e copertura.



AVVISO:

Se si tenta di accedere a una funzione non applicabile a sistemi Capacity Plus - Sito singolo o Capacity Plus - Multisito utilizzando un pulsante programmabile, viene emesso un tono indicatore negativo.

Capacity Plus - Sito singolo

Capacity Plus - Sito singolo è una configurazione trunking singolo sito del sistema radio MOTOTRBO, in cui un pool di canali viene utilizzato per supportare centinaia di utenti e un numero massimo di 254 gruppi.

Questa configurazione consente alla radio di utilizzare in modo efficiente il numero di canali disponibili programmati durante la modalità Ripetitore.

La radio include anche funzioni disponibili nella modalità digitale convenzionale, IP Site Connect e Capacity Plus.

Capacity Plus - Multisito

Capacity Plus - Multisito è una configurazione trunking multicanale del sistema radio MOTOTRBO, che abbina le configurazioni ottimali di Capacity Plus ed IP Site Connect. È nota anche come Linked Capacity Plus.

Consente alla radio di estendere le comunicazioni trunking oltre la portata di un singolo sito, collegandosi ai diversi siti disponibili che sono connessi con una rete IP. Offre, inoltre, una maggiore capacità utilizzando in modo efficiente il numero complessivo di canali programmati disponibili, supportati da ciascuno dei siti a disposizione.

Quando la radio si sposta fuori campo rispetto a un sito per entrare nel campo di un altro, si connette al ripetitore del nuovo sito per inviare o ricevere chiamate o trasmissioni dati. A seconda delle impostazioni assegnate, la connessione viene effettuata automaticamente o manualmente.

Automatica

La radio esamina tutti i siti disponibili quando il segnale dal sito corrente è debole o non è in grado di rilevare alcun segnale e si blocca sul ripetitore con il valore RSSI più forte.

Manuale

La radio ricerca il sito successivo disponibile tra i membri della lista roaming, che non è necessariamente quello con il segnale più forte, e si collega ad esso.

È possibile aggiungere a un elenco di roaming qualsiasi canale sul quale è stata abilitata la modalità Capacity Plus - Multisito. Durante il roaming automatico, la radio esegue la ricerca tra questi canali per individuare il sito migliore.



AVVISO:

Non è possibile aggiungere o eliminare manualmente una voce dalla lista di roaming.

4.5

Modalità diretta o sistema Dual Capacity Direct Mode

Se ci si trova all'interno dell'area di copertura richiesta del cliente, qualsiasi utente del sistema può comunicare direttamente con tutti gli altri utenti del sistema, semplicemente con la potenza di uscita del trasmettitore nella propria radio portatile o radiomobile, quindi è possibile utilizzare una modalità diretta o un sistema Dual Capacity Direct Mode.

La modalità diretta o il sistema DCDM (Dual Capacity Direct Mode) costituiscono una comunicazione diretta da radio a radio per i sistemi che non utilizzano ripetitori. Quando le radio funzionano in modalità diretta o Dual Capacity Direct Mode, trasmettono e ricevono sempre sulla stessa frequenza. La modalità diretta e il sistema DCDM offrono servizi simili agli utenti finali, però quest'ultimo è disponibile solo in modalità digitale e supporta due percorsi voce o dati simultanei su un canale di banda 12,5 kHz, mentre la modalità diretta ne supporta uno solo. Inoltre, esistono lievi differenze. Per esempio, non è possibile utilizzare canali Dual Capacity Direct Mode come canali di indirizzamento GPS.

Le radio non sono limitate a una frequenza di modalità diretta/Dual Capacity Direct Mode, ma possono essere programmate per frequenze diverse, selezionabili con il selettore di canale.

La modalità diretta o il sistema Dual Capacity Direct Mode non necessitano di un tempo di coda Over-the-Air per le chiamate vocali. La radio ha un timer di chiamata interna ("talkback"). Il metodo di accesso al canale utilizzato prima della scadenza del timer della chiamata è in modalità "impolite", visto che la radio fa ancora parte di una chiamata attiva. Ciò non dipende dalla selezione Accesso canale per l'avvio della chiamata ("polite" o "impolite").

Capitolo 5

Operazioni preliminari

In questo capitolo, vengono fornite istruzioni per la preparazione all'utilizzo della radio.

5.1

Inserimento o rimozione della scheda MicroSD

Procedura:

- 1 Far scorrere il fermo della batteria nella posizione di sblocco.
- 2 Rimuovere la batteria dall'alloggiamento nella parte inferiore della radio.
- 3 Rimuovere il coperchio della scheda microSD e l'alloggiamento per la scheda microSD.
- 4 Completare una delle seguenti azioni:
 - Per inserire la scheda microSD, inserirla nell'alloggiamento.
 - Per rimuovere la scheda microSD, estrarla dall'alloggiamento.

5.2

Inserimento o rimozione della scheda SIM



AVVISO:

Questa operazione non è valida per le eSIM.

La radio supporta schede SIM private o pubbliche.

Procedura:

- 1 Far scorrere il fermo della batteria nella posizione di sblocco.
- 2 Rimuovere la batteria dall'alloggiamento nella parte inferiore della radio.
- 3 Rimuovere il coperchio della scheda SIM e l'alloggiamento per la scheda SIM.
- 4 Completare una delle seguenti azioni:
 - Per inserire la scheda SIM, inserirla nell'alloggiamento.
 - Per rimuovere la scheda SIM, estrarla dall'alloggiamento.

5.3

Collegamento o scollegamento della batteria

Inserimento della batteria

Procedura:

- 1 Inserire la batteria nell'alloggiamento nella parte inferiore della radio.
- 2 Spingere la parte superiore della batteria verso il basso finché il fermo non scatta in posizione.

Rimozione della batteria

Procedura:

- 1 Far scorrere il fermo della batteria nella posizione di sblocco.
- 2 Rimuovere la batteria dall'alloggiamento nella parte inferiore della radio.

5.4

Montaggio o rimozione del coperchio del connettore accessori

Per evitare di danneggiare il connettore accessori, proteggerlo con il coperchio quando non viene utilizzato.

Montaggio del coperchio del connettore accessori

Procedura:

- 1 Inserire l'estremità del coperchio dotata di gancio nello slot sopra il connettore.
- 2 Premere la parte superiore del coperchio verso il basso per inserirlo nello slot.
- 3 Ruotare in senso orario la vite a testa zigrinata per serrare il coperchio.

Rimozione del coperchio del connettore accessori

Procedura:

- 1 Ruotare la vite in senso a testa zigrinata antiorario finché non si sgancia dalla radio.
- 2 Ruotare verso l'esterno e sollevare il coperchio del connettore per sganciarlo dalla radio.

5.5

Collegamento o scollegamento dell'antenna

Montaggio dell'antenna

Procedura:

- 1 Collegare l'antenna alla presa.
- 2 Ruotare l'antenna in senso orario.

Scollegamento dell'antenna

Procedura:

- 1 Ruotare l'antenna in senso antiorario.
- 2 Rimuovere l'antenna dalla presa.

5.6

Ricarica della batteria

La radio non mostra l'icona della carica o l'indicazione LED sul display anteriore o superiore durante la ricarica. La stima per la ricarica ha un livello di granularità del 25% (5%, 25%, 50%, 75%, 100%). Il display anteriore della radio mostra una carica al 50% quando la radio viene accesa e torna all'usuale indicatore di percentuale della batteria al completamento della sincronizzazione.

Procedura:

- 1 Spegnere la radio.
- 2 Collegare la radio a un caricabatteria Motorola Solutions approvato.



Il LED del caricabatteria si accende.



AVVISO:

- Se il LED del caricabatteria lampeggia in rosso durante la ricarica, reinserire la radio.
- Se il caricabatteria rileva la nuova batteria IMPRES, avvia automaticamente l'inizializzazione. L'inizializzazione è la prima operazione di calibrazione e ricondizionamento di una batteria IMPRES. Per ulteriori informazioni sul caricabatteria Motorola Solutions approvati, consultare il manuale, codice parte: **MN006348A01** alla sezione <https://learning.motorolasolutions.com/>.

- 3 Scollegare il caricabatteria tirando la radio verso l'alto.



AVVISO:

- La radio richiede all'incirca da sei a dieci secondi per aggiornare le informazioni sulla batteria dopo aver rimosso il caricabatteria dalla radio.
- Per ulteriori informazioni, vedere [Informazioni sulla batteria a pagina 51](#) .

5.7

Accensione o spegnimento della radio

Accensione della radio

Procedura:

Ruotare la manopola **On/Off/Volume** in senso orario finché non si avverte un "clic".

Spegnimento della radio

Procedura:

Ruotare la manopola **On/Off/Volume** in senso antiorario finché non si avverte un "clic".

5.8

Tenere la radio durante la trasmissione audio

Procedura:

- 1 Quando si utilizza un audio alto, tenere la radio in verticale mantenendo il microfono superiore a una distanza di 5-10 centimetri dalla bocca.
- 2 Parlare nel microfono superiore.



AVVISO:

Non parlare rivolti verso la parte inferiore o la parte posteriore della radio.

- 3 Ascoltare dall'altoparlante.
- 4 Mantenere l'antenna ad almeno 2,5 cm dal corpo e dalla testa.

Di seguito viene mostrato il modo corretto di tenere la radio durante la trasmissione audio.



5.9

Regolazione del volume

Procedura:

- 1 Completare una delle seguenti azioni:
 - Per aumentare il volume, ruotare la manopola **On/Off/Volume** in senso orario.

- Per diminuire il volume, ruotare la manopola **On/Off/Volume** in senso antiorario.



AVVISO:

È possibile programmare la radio in modo che abbia un offset del volume minimo. In tal caso, il livello del volume non può essere abbassato oltre quello minimo programmato.

La regolazione del volume si applica sia al controllo del volume per l'impostazione LTE (Long Term Evolution) che LMR (Land Mobile Radio).

5.10

Rimozione del coperchio di protezione dell'obiettivo della fotocamera

Procedura:

Solleverare la pellicola protettiva dall'obiettivo della fotocamera.

5.11

Uso della custodia per il trasporto

Inserimento della radio nella custodia per il trasporto

Procedura:

- 1 Inserire la radio con lo schermo rivolto verso la custodia da trasporto.
- 2 Spingere la radio finché la custodia non scatta in posizione.

Rimozione della radio dalla custodia per il trasporto

Procedura:

- 1 Premere la linguetta per liberare la radio dalla custodia da trasporto.
- 2 Rimuovere la radio dalla custodia.

5.12

Panoramica della tastiera su schermo

Utilizzare la tastiera con orientamento verticale o orizzontale per inserire caratteri alfanumerici sulla radio. La tastiera supporta le maiuscole automatiche e le parole suggerite nella funzione Messaggistica.





Tabella 23 :Panoramica della tastiera su schermo

N.	Nome	Descrizione
1	Backspace	Per eliminare un carattere.
2	Invio	Per passare alla riga successiva.
3	Barra spaziatrice	Toccare per inserire lo spazio. Toccare due volte per inserire un punto.
4	Globo	Per cambiare la lingua della tastiera.  AVVISO: Applicabile solo se la radio dispone di più di una lingua.
5	?123	Toccare per immettere numeri, punteggiatura o simboli.
6	Blocco maiuscole	Toccare per digitare le lettere maiuscole. Toccare due volte per attivare il blocco maiuscole.
7	Ricerca Google	Toccare per eseguire una ricerca in Google da Chrome.
8	Adesivi	Toccare per accedere agli adesivi.
9	GIF	Toccare per accedere al formato GIF.
10	Blocco note	Il testo copiato verrà visualizzato automaticamente qui.

N.	Nome	Descrizione
11	Impostazioni	Toccare per accedere alle impostazioni di Gboard.
12	Altro	Toccare per visualizzare altre funzioni.
13	Conversione da testo a voce	Toccare per accedere alla Conversione da testo a voce.

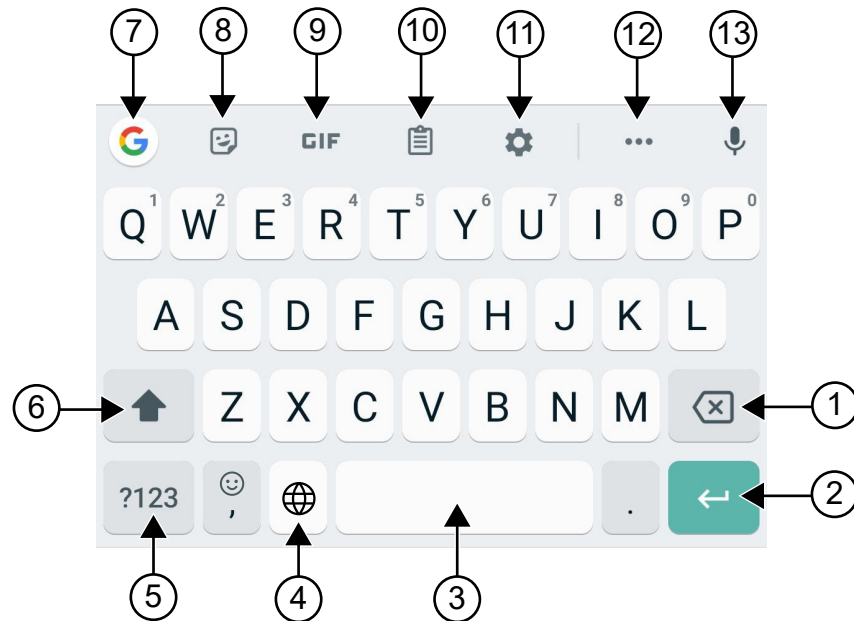



AVVISO:

A seconda della lingua impostata sulla radio, è possibile toccare e tenere premuto un carattere per immettere caratteri alternativi.

5.13

Navigazione sul touchscreen

Tabella 24 :Azioni sul touchscreen

Azione	Risultati
<p>Toccare</p> 	<p>È possibile toccare per eseguire le azioni descritte di seguito:</p> <ul style="list-style-type: none">• Selezionare elementi sullo schermo• Digitare lettere e simboli con la tastiera su schermo• Premere pulsanti su schermo
<p>Toccare e tenere premuto</p> 	<p>È possibile toccare e tenere premuto per eseguire le azioni descritte di seguito:</p> <ul style="list-style-type: none">• Trascinare un'applicazione sulla schermata iniziale per spostarla in un'altra posizione o per rimuoverla• Creare un collegamento a un'applicazione sulla schermata iniziale• In un'area vuota della schermata iniziale, toccare e tenere premuto per lanciare un menu che consente di selezionare sfondi, widget e impostazioni della schermata iniziale
<p>Far scorrere il dito</p>	<p>È possibile muovere il dito verso l'alto, verso il basso, verso sinistra o verso destra sullo schermo per effettuare le seguenti operazioni:</p> <ul style="list-style-type: none">• Sbloccare lo schermo• Visualizzare altre schermate iniziali• Visualizzare le icone di altre applicazioni nella finestra Avvio• Visualizzare ulteriori informazioni nella schermata di un'applicazione

Azione

Risultati



Toccare due volte

È possibile toccare due volte su una pagina Web, una mappa o un'altra schermata per ingrandire o ridurre la visualizzazione (zoom).



Avvicinare le dita

In alcune applicazioni, è possibile ingrandire o ridurre la visualizzazione poggiando due dita sullo schermo e avvicinandole (zoom indietro) o allontanandole (zoom avanti).



Capitolo 6

Panoramica della schermata iniziale





Tabella 25 :Panoramica della schermata iniziale

N.	Nome	Descrizione
1	Icone Stato del canale	Forniscono informazioni o lo stato specifico per il canale selezionato.
2	Barra luminosa	Riflette lo stato di chiamata attiva della radio.
3	Widget Controllo della radio	Visualizza errori di canali, stati trunking, stati delle chiamate e notifiche. Consente di cambiare zona e canale dalla schermata principale.
4	Widget Utilità di avvio delle funzioni del menu	Visualizza le prime tre funzioni con priorità fornite in RadioCentral™. L'opzione Altro viene visualizzata se vengono fornite più di tre funzioni con priorità in RadioCentral.

N.	Nome	Descrizione
		L'opzione  Altro contiene tutte le altre voci di menu programmate.
5	Cartella Google	Cartella che conserva tutte le applicazioni Google.
6	Barra di ricerca di Google	Widget di scelta rapida utilizzato per eseguire ricerche su Google utilizzando Google Chrome.
7	Pulsante Indietro	Consente di tornare alla schermata precedente o di chiudere le finestre delle applicazioni.
	Pulsante Home	Consente di tornare alla schermata principale.
	Pulsante Panoramica	Consente di visualizzare la lista delle applicazioni attualmente attive sulla radio.
8	Cartella M-Apps	<p>La cartella M-Apps contiene tutte le applicazioni Motorola Solutions:</p> <ul style="list-style-type: none"> • M-Contacts • M-Dialer • M-Menu • M-Messenger • M-Radio Control • M-Shift Manager <p>Se si apre un'altra applicazione, M-Apps si chiude automaticamente.</p> <p>Se si preme il tasto multifunzione Panoramica, M-Apps non viene visualizzato in Panoramica.</p>
9	Google Play	Google Play è un sistema di intrattenimento senza limiti.
10	Fotocamera	Consente di scattare foto e registrare video.
11	Ripristina canale principale	Consente di tornare al canale principale o al talkgroup.
12	Impostazioni rapide radio	Consente di attivare/disattivare rapidamente le impostazioni di comunicazione radio. Le impostazioni sono specifiche del canale.
13	Barra di stato	Le icone di stato vengono visualizzate nella barra di stato per fornire notifiche sullo stato del dispositivo e sulle funzioni.

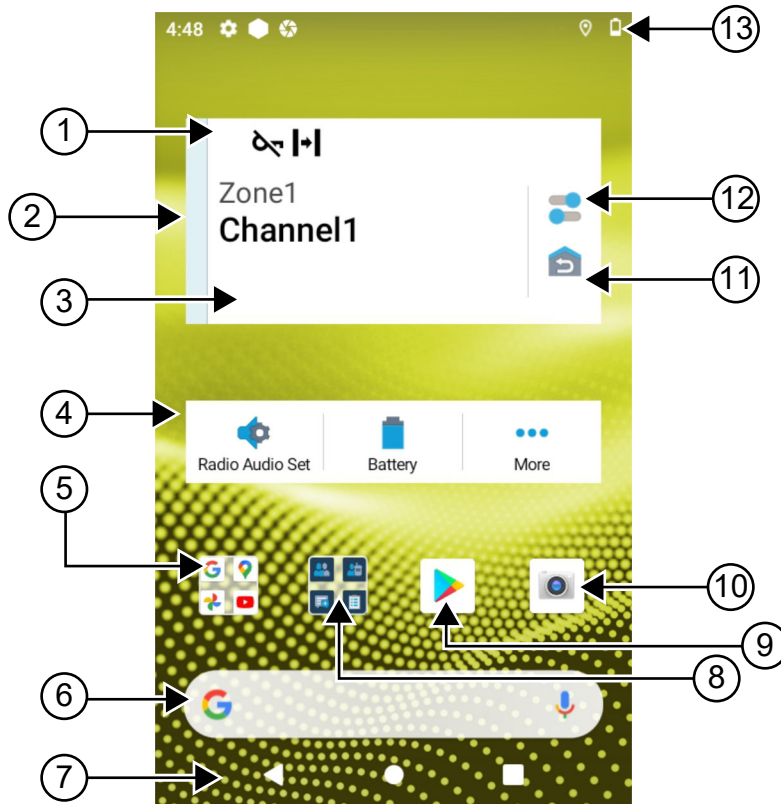
6.1

Widget Shift Manager

Il widget Shift Manager mostra lo stato della radio con l'ID accesso. Questo widget consente di inviare lo stato operativo direttamente dalla schermata iniziale.

Figura 1 : Widget Shift Manager

Il mio stato
Riunione



È possibile accedere o uscire con il proprio ID accesso e visualizzare lo stato nel widget. Lo stato è disponibile solo quando il canale corrente utilizza sistemi Capacity Max con la lista di stati assegnata. Quando l'accesso viene effettuato correttamente, sulla prima riga del widget viene visualizzato l'alias o l'ID dell'utente, mentre sulla seconda riga del widget viene visualizzato lo stato corrente dell'utente.

Quando l'accesso protetto è abilitato, l'ID accesso o l'alias dell'utente non è visibile sul widget per motivi legati alla sicurezza.

6.1.1

Funzione di accesso utente



È possibile accedere alla radio con l'ID accesso e inviare lo stato ai contatti desiderati.

Se non si è l'utente corrente, è possibile disconnettersi dall'account e accedere al proprio ID accesso.

6.1.1.1

Accesso ad ARS (Automatic Registration Service)

Procedura:

- 1 Toccare  **Avvio Shift Manager**→**Accesso utente**.
- 2 Completare una delle seguenti azioni:
 - Per accedere a un ID esistente, toccarlo.
 - Per accedere con un nuovo ID, toccare **Accedi con nuovo ID**→<ID accesso utente preferito>→  **Completato**.
- 3 Durante la procedura di accesso, toccare **Nascondi**.

Dopo aver effettuato l'accesso, viene visualizzato il messaggio `Accesso riuscito` e il widget **Shift Manager** mostra l'ID accesso.

Se l'accesso protetto è abilitato, l'ID accesso non è visibile sul widget per motivi legati alla sicurezza.

6.1.1.2

Disconnessione da ARS (Automatic Registration Service)

Procedura:

- 1 Toccare  **Avvio Shift Manager**→<ID utente>→**Si**.
- 2 Completare una delle seguenti azioni:
 - Per cancellare i dati privati, toccare **Si**.
 - Per conservare i dati privati, toccare **No**.

6.1.2

Gestione dello stato operativo

Procedura:

- 1 Toccare  **Avvio Shift Manager**.
- 2 Selezionare lo stato disponibile.

Sul display viene visualizzato `Invio stato`.

Alla ricezione della conferma, sul display viene visualizzato il messaggio *Conferma ricevuta* e lo stato viene aggiornato nel widget Shift Manager.

Se lo stato viene negato dal sistema, il display mostra *Stato negato* e l'ultimo stato riconosciuto resta nel widget Shift Manager.



AVVISO:



Se lo stato viene negato, toccare **Tocca per riprovare** nella schermata *Stato negato* oppure **Chiudi** per uscire dalla schermata.

6.1.3

Invio di uno stato

Procedura:

Completare una delle seguenti azioni:

Opzione	Azioni
Invio di uno stato a un contatto	a Toccare  Avvio Shift Manager → Stato utente →<stato desiderato>→<contatto desiderato>.
Invio di uno stato tramite M-Contacts	a Dal menu, toccare  M-Contacts . b Toccare il <contatto desiderato>→ Stato →<stato desiderato>.
Invio di uno stato tramite M-Dialer	a Dal menu, toccare  M-Dialer . b Immettere i <numeri desiderati> e selezionare *** Altre opzioni → Stato → Chiudi . c Toccare Stato →<stato desiderato>.

6.2

Indicatori di stato

Gli indicatori di stato illustrano le icone e gli indicatori LED utilizzati nella radio.

6.2.1











Icone di stato

Queste icone vengono visualizzate nella barra di stato per fornire informazioni specifiche del dispositivo o relative al suo stato.



AVVISO:













Se le seguenti icone non sono visibili sulla radio, abilitarle dalle impostazioni  della radio.



Icona	Nome	Descrizione
 (Display anteriore)  (Display superiore)	Batteria	Indica il livello rimanente di batteria della radio. L'icona lampeggia quando il livello della batteria scende a 10% o meno.
	Bluetooth attivato	Fisso: il Bluetooth è attivo e pronto alla connessione Bluetooth. Invertito: il Bluetooth è connesso a un dispositivo Bluetooth esterno.
	Posizione	La posizione è attivata e il relativo segnale è disponibile.
	Nessuna SIM	Scheda SIM non inserita o rilevata.
	Potenza rete LTE	La radio è connessa a una rete LTE. Il numero di barre rappresenta la potenza di segnale della rete LTE.
	Nessun servizio LTE	La radio non è connessa a una rete LTE.
	Dati disattivati	La radio è connessa a una rete LTE, ma i dati sono disattivati.
	Notifica (solo sul display superiore)	La radio riceve una notifica relativa a un'attività o un evento.
	Ora	Indica l'ora corrente.
	Wi-Fi	La radio è connessa a una rete Wi-Fi. Il numero di barre rappresenta la potenza di segnale della rete Wi-Fi.

6.2.2

Icone del widget Controllo della radio

Queste icone vengono visualizzate nel widget Controllo della radio per fornire informazioni o comunicare lo stato delle funzioni specifiche LMR.

Icona	Nome	Descrizione
	Priorità chiamata - Alta	Consente al sistema di chiudere una delle chiamate in corso non prioritarie e avviare la chiamata richiesta con priorità alta quando tutti i canali sono occupati.
	DGNA (Dynamic Group Number Assignment)	Consente alla console di assegnare o rimuovere un nuovo talkgroup dalla radio Over-The-Air.
	Diretta	La radio è configurata per la comunicazione diretta da radio a radio durante il funzionamento convenzionale.
	Volume di dati elevato	La radio riceve un volume elevato di dati e il canale è occupato.
	Monitoraggio	Il canale selezionato viene monitorato durante il funzionamento convenzionale.
	Livello di potenza	Off: la radio è impostata su un'alta potenza. On: la radio è impostata su una bassa potenza.
	Inibizione risp.	Consente di impedire alla radio di rispondere a eventuali trasmissioni in entrata.
	In ricezione	La radio sta ricevendo una chiamata o dati.
	RSSI (Received Signal Strength Indicator)	Il numero di barre rappresenta la potenza del segnale ricevuto del sito corrente in modalità trunking e in modalità convenzionale.
	Roaming	La funzione Roaming è abilitata.
	Inibizione trasmissione	La radio sta bloccando tutte le trasmissioni.
	Scansione	La radio sta eseguendo la scansione di una lista scansione.
	Priorità di scansione 1 o Priorità di scansione 2	Punto lampeggiante: la radio è in Priorità di scansione 1. Punto fisso: la radio è in Priorità di scansione 2.
	Protezione	Lampeggiante: la radio sta ricevendo una chiamata vocale crittografata.

Icona	Nome	Descrizione
		Fisso: la radio sta funzionando in un canale sicuro.
	Frequenza condivisa	La radio è bloccata, pertanto è possibile condividere il canale di controllo.
	Trasmissione	La radio sta trasmettendo una chiamata o dati.
	Protezione disabilitata	La radio sta funzionando in un canale non protetto.
	Trasmissione attivata dalla voce (VOX, Voice Operating Transmission)	Consente di avviare chiamate in vivavoce su un canale programmato.

6.2.3

Indicatori LED

Il LED indica i tipi di comportamento della radio.

Comportamento del LED	Descrizione
Rosso lampeggiante	La radio sta trasmettendo con la batteria in esaurimento o indica la mancata corrispondenza della batteria ai requisiti previsti.
Rosso con doppio lampeggio	La radio sta ricevendo una trasmissione di emergenza.
Rosso lampeggiante veloce	La radio non ha superato il test di autodiagnostica all'accensione ed è fuori portata.
Verde fisso	La radio è in fase di accensione e di trasmissione.
Verde lampeggiante	Il firmware della radio è stato aggiornato correttamente.
Verde con doppio lampeggio	La radio sta ricevendo dati o una chiamata con funzione Privacy attivata.
Giallo fisso	La radio sta entrando nello stato di monitoraggio permanente.
Giallo lampeggiante	La radio sta eseguendo la scansione.
Giallo lampeggiante veloce	La radio sta ricevendo un avviso di chiamata.

6.2.4

Indicatori di retroilluminazione

La retroilluminazione del display superiore indica i tipi di comportamento della radio. È possibile configurare le impostazioni del timer di retroilluminazione in base a un'ora preferita oppure disattivarlo.

Comportamento retroilluminazione	Descrizione
Bianco	Quando la radio riceve attività Over-the-Air o input utente, come la rotazione del selettore di canale e dopo la pressione del pulsante PTT o di quello laterale.



Comportamento retroilluminazione	Descrizione
	<p>Quando la radio avvia o riceve un allarme oppure una chiamata di emergenza.</p>
Arancione	
	
Rosso	<p>Quando la radio mostra i seguenti avvisi importanti:</p> <ul style="list-style-type: none"> • Batteria scarica • Fuori campo • Non è possibile stabilire una connessione completa con il sistema. • Non è possibile autenticare o effettuare la registrazione nel sistema. • Segnale GPS perso o funzione GPS non funzionante.
	
Verde	<p>Quando la radio riceve le seguenti chiamate:</p> <ul style="list-style-type: none"> • Chiamata privata • Avviso di chiamata • Chiamata selettiva • Accesso al recinto virtuale
	

6.2.5

Indicatori della barra luminosa

L'Indicatore della barra luminosa indica lo stato attivo di una chiamata della radio.

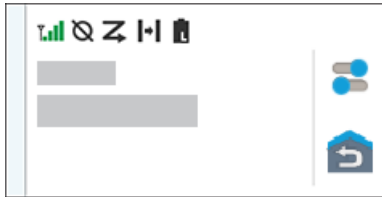
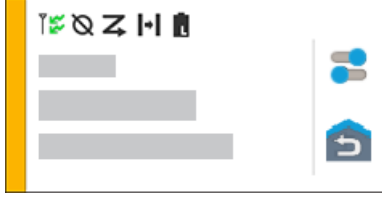
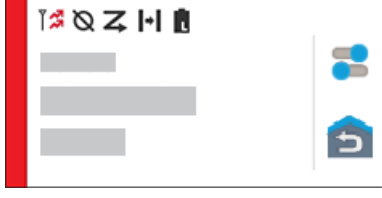
Colore	Stato chiamata
Azzurro	Aperto/Standby

Colore	Stato chiamata
	
Giallo	Ricezione di una chiamata
	
Rosso	Trasmissione di una chiamata
	
Grigio	Non programmato
	

Capitolo 7

Impostazioni generali della radio

In questa sezione vengono descritte le impostazioni generali che è possibile regolare sulla radio.

7.1

Accesso alle impostazioni della radio

Procedura:

- 1 Per accedere alle impostazioni della radio, eseguire una delle operazioni descritte di seguito:
 - Dalla schermata Home, scorrere verso l'alto.
 - Scorrere verso il basso il riquadro delle notifiche.
- 2 Toccare  **Impostazioni**.

7.2

Creazione di impostazioni radio come collegamenti sulla schermata iniziale

Procedura:

- 1 Accedere a  **Impostazioni**.
- 2 Premere a lungo e trascinare  **Impostazioni** sulla schermata iniziale.

7.3

Regolazione della luminosità del display

Procedura:

Scorrere verso il basso il riquadro delle notifiche ed eseguire una delle azioni descritte di seguito:



- Per impostare un livello di luminosità personalizzato, trascinare il **Cursore di luminosità**.
- Per regolare automaticamente la luminosità dello schermo in base alle condizioni di illuminazione, toccare **Luminosità automatica**.

7.4

Attivazione o disattivazione del tema scuro

Procedura:

Completare una delle seguenti azioni:

- Scorrere verso il basso il riquadro delle notifiche e toccare  **Tema scuro**.
- Da  **Impostazioni**, toccare **Display** → **Tema scuro**.

7.5

Impostazione dell'orologio

Procedura:

- 1 Da  **Impostazioni**, toccare **Orologio**.
- 2 Completare una delle seguenti azioni:

Opzione	Azioni
Attivazione o disattivazione del formato 24 ore	Toccare Utilizza il formato 24 ore .
Attivazione o disattivazione del fuso orario automatico	Toccare Impostazione automatica .
Selezione manuale del fuso orario	a Attivare o disattivare l'opzione Impostazione automatica . b Toccare Seleziona fuso orario .

7.6

Impostazione del timer del display anteriore

Questa impostazione consente di stabilire il periodo entro il quale la luminosità del display anteriore si attenua per poi spegnersi per inattività.

Procedura:

Da  **Impostazioni**, toccare **Display**→**Timer display anteriore**→<periodo desiderato>.

7.7

Blocco dello schermo

È possibile impostare lo schermo della radio per bloccarsi automaticamente specificando un motivo, un PIN o una password per tenere i dati al sicuro.



IMPORTANTE:

Se l'opzione di blocco dello schermo della radio è impostata su **Nessuna** o **Far scorrere il dito**, i dati non sono al sicuro e sono accessibili da parte di chiunque.

Quando la radio è accesa, è possibile bloccare la radio premendo il pulsante di **sospensione/riattivazione dello schermo**, quindi sbloccarla immettendo un motivo, un PIN o una password.

Se non è stato specificato un motivo, un PIN o una password, è possibile sbloccare la radio anche scorrendo verso l'alto o solo premendo il pulsante di **sospensione/riattivazione dello schermo** se non sono impostate opzioni di blocco.

Quando la radio è bloccata, il segnale di rete cellulare, le chiamate telefoniche, le notifiche di nuovi messaggi, le chiamate perse e gli appuntamenti in scadenza sono comunque disponibili e possono essere ricevuti.

È inoltre possibile impostare la radio in modo che si blocchi automaticamente dopo un determinato periodo di tempo.

7.7.1

Sblocco dello schermo

Procedura:

- 1 Premere il pulsante di **sospensione/riattivazione dello schermo**.
- 2 Scorrere verso l'alto la schermata iniziale.
- 3 Completare una delle seguenti azioni:

Opzione	Azioni
Sblocco dello schermo con motivo	Disegnare il motivo specificato sullo schermo con un dito.
Sblocco del dispositivo con un PIN o una password	<ol style="list-style-type: none">a Immettere il PIN o la password.b Toccare  Salva.

7.8

Impostazione delle lingue

Procedura:

Da  **Impostazioni**, toccare **Lingue**→<*lingue desiderate*>.

Se la lingua selezionata non è supportata dall'impostazione per la radiomobile terrestre (LMR), la lingua selezionata tornerà su Inglese ogni volta che sulla radio viene selezionata l'impostazione LMR.

7.9

Impostazioni audio

Questa sezione contiene informazioni sulle impostazioni audio per sistemi LTE (Long Term Evolution) e LMR (Land Mobile Radio).

Se è presente un audio simultaneo proveniente da entrambi i sistemi LTE e LMR, la radio assegna la priorità all'audio dal sistema LMR.

A seconda delle impostazioni audio della radio quando si utilizza un microfono, l'audio LTE potrebbe essere disattivato.

7.9.1

Attivazione o disattivazione dell'opzione Non disturbare

L'impostazione Non disturbare consente di disattivare l'audio di allarmi, promemoria, eventi, messaggi e chiamate.

Attivazione dell'opzione Non disturbare

Procedura:

Completare una delle seguenti azioni:

- Scorrere verso il basso il riquadro delle notifiche e toccare **Non disturbare**.
- Da  **Impostazioni**, toccare **Suono**→**Non disturbare**→**Attiva ora**.

Disattivazione dell'opzione Non disturbare

Procedura:

Completare una delle seguenti azioni:

- Scorrere verso il basso il riquadro delle notifiche e toccare **Non disturbare**.
- Da  **Impostazioni**, toccare **Suono**→**Non disturbare**→**Disattiva ora**.

7.9.1.1

Impostazione dell'opzione Non disturbare

Procedura:

- 1 Da  **Impostazioni**, toccare **Suono**→**Non disturbare**.
- 2 Completare una delle seguenti azioni:

Opzione	Azioni
Impostazione delle eccezioni dell'opzione Non disturbare per le chiamate	<p>a Toccare Chiamate.</p> <p>b Impostare l'eccezione per le seguenti opzioni:</p> <ul style="list-style-type: none">• Consenti chiamata• Chiamate speciali• Consenti chiamanti abituali
Impostazione delle eccezioni dell'opzione Non disturbare per i messaggi	<p>a Toccare SMS, MMS e app di messaggistica.</p> <p>b Toccare Consenti messaggi.</p>
Impostazione delle eccezioni dell'opzione Non disturbare per altre funzioni	<p>a Toccare Visualizza tutte le eccezioni.</p> <p>b Impostare l'eccezione per le seguenti opzioni:</p> <ul style="list-style-type: none">• Consenti allarmi• Riproduci suoni multimediali• Consenti suoni di selezione• Consenti promemoria• Consenti eventi
Impostazione di restrizioni per le notifiche	<p>a Toccare Limita notifiche.</p> <p>b Visualizzare le restrizioni per le seguenti opzioni:</p> <ul style="list-style-type: none">• Nessun suono dalle notifiche• Nessuna notifica o suono di notifica• Personalizzata
Impostazione della durata predefinita dell'opzione Non disturbare	<p>a Toccare Durata predefinita.</p> <p>b Completare una delle seguenti azioni:</p> <ul style="list-style-type: none">• Toccare Fino alla disattivazione.



Opzione	Azioni
	<ul style="list-style-type: none">• Toccare e modificare la <durata desiderata>.• Toccare Chiedi ogni volta.

7.9.2

Accesso alle impostazioni audio della radio

Procedura:

1 Completare una delle seguenti azioni:

- Dal widget Utilità di avvio delle funzioni del menu, toccare  **Altro**→**Impostazioni audio della radio**.
- Da  **Impostazioni**, toccare **Audio**→**Impostazioni audio della radio**.

2 Per modificare le impostazioni audio della radio, selezionare le seguenti opzioni:

- **Preferenze audio**
 - Valore predef.
 - Livello 1
 - Livello 2
 - Livello 3
 - Incremento alti
 - Incremento medi
 - Incremento bassi
- **Soppressore rumori**
 - Disabilitato
 - Base
 - Funzione automatica avanzata (impostazione predefinita)
- **Soppressore AF**
- **Audio intell.**
- **AGC mic**

7.9.2.1

Impostazione delle preferenze audio

Procedura:

1 Completare una delle seguenti azioni:

- Dal widget Controllo della radio, toccare  **Impostazioni rapide radio**→**Preferenze audio**.
- Dal widget Utilità di avvio delle funzioni del menu, toccare  **Altro**→**Preferenze audio**.

2 Completare una delle seguenti azioni:

- Per disattivare le preferenze audio selezionate in precedenza e tornare alle impostazioni di fabbrica predefinite, toccare **Predefinito**.
- Per i profili audio che compensano la riduzione dell'udito dovuta al rumore negli adulti oltre i 40 anni, toccare **Livello 1**, **Livello 2** o **Livello 3**.
- Se si preferiscono profili audio con suoni più metallici, più nasali o più profondi, toccare **Incremento alti**, **Incremento medi** o **Incremento bassi**.

7.10

Modalità aereo

La modalità aereo disattiva la capacità della radio di comunicare tramite la trasmissione dei segnali a radiofrequenza. Quando la modalità aereo è attivata, le connessioni Bluetooth e Wi-Fi si disattivano automaticamente.



AVVISO:

È possibile attivare manualmente le connessioni Bluetooth, GPS e Wi-Fi durante la modalità aereo.

Quando è attiva la modalità aereo, si verifica quanto segue:

- L'inibizione della trasmissione si attiva automaticamente.
- Per i dispositivi Capacity Max, il trasmettitore e il ricevitore sono disabilitati.
- Per i dispositivi non Capacity Max, è disabilitato solo il trasmettitore.

Si verificheranno i seguenti scenari:

- Non è possibile ricevere chiamate e messaggi PTT.
- Non è possibile ricevere avvisi da altri.

7.10.1

Attivazione della modalità aereo

Procedura:

Completare una delle seguenti azioni:

- Far scorrere verso il basso il riquadro delle notifiche e toccare **Modalità aereo**.
- Da  **Impostazioni**, toccare **Rete e Internet** → **Modalità aereo** → **Attiva**.

La radio mostra l'icona **Modalità aereo** nella barra di **stato**.

Per i dispositivi Capacity Max, la radio visualizza un messaggio di dialogo informativo.

7.11

Desensibilizzazione USB

Quando la radio è collegata a un altro dispositivo tramite un cavo USB, tutte le attività di ricezione e trasmissione sono disattivate.

Si verificheranno i seguenti scenari:

- È possibile controllare il volume solo utilizzando la manopola del **volume**.
- Non è possibile premere il pulsante **PTT**.
- Non è possibile toccare il **widget Utilità di avvio delle funzioni del menu**.

Per il sistema Capacity Max, se si attiva la modalità aereo e si disattiva la desensibilizzazione USB, la radio visualizza le seguenti indicazioni:

- Finestre di dialogo informative per la modalità aereo e la desensibilizzazione USB.
- Icona della modalità aereo.

7.12



Batteria

7.12.1

Visualizzazione delle informazioni sulla batteria IMPRES 2

Procedura:

Completare una delle seguenti azioni:

- Da  **Impostazioni**, toccare **Batteria**→**Informazioni sulla batteria IMPRES**.
- Dal widget Utilità di avvio delle funzioni del menu, toccare  **Altro**→**Info batteria**.

La radio mostra le condizioni della batteria. Per ulteriori informazioni, fare riferimento alla sezione *Informazioni sulla batteria*.

7.12.1.1

Informazioni sulla batteria

La schermata Informazioni sulla batteria mostra lo stato corrente della batteria. A seconda delle condizioni della batteria, la radio mostra le seguenti informazioni.

Condizioni della batteria	Le informazioni vengono visualizzate sulla radio
Buone condizioni	<ul style="list-style-type: none">• Carica rimanente• Primo utiliz.• Vita utile• Numero kit
La radio è inserita nel caricabatteria quando è ACCESA	La batteria deve essere sostituita
La batteria deve essere sostituita	
Batteria non valida	<ul style="list-style-type: none">• Sul display superiore viene visualizzato BATTERIA NON VALIDA.• La schermata Informazioni IMPRES sulla batteria mostra Batteria non valida.• Sul display viene visualizzata la notifica Batteria non valida.• All'accensione della radio, sul display viene visualizzata la finestra di dialogo Batteria non valida.
La radio è attiva nel caricabatteria	Batteria sconosciuta
Sconosciuta	

7.12.2

Impostazione del risparmio energetico

Procedura:

- 1 Da  **Impostazioni**, toccare **Batteria**→**Risparmio batt.**
- 2 Completare una delle seguenti azioni:

Opzione	Azioni
Impostazione di un programma per il risparmio energetico	a Toccare Imposta un programma. b Impostare l'<ora desiderata>.
Disattivazione della modalità di risparmio energetico dopo la carica completa della batteria	Attivare o disattivare Disattiva quando la batteria è completamente carica.
Attivazione manuale del risparmio energetico	Toccare ATTIVA ORA.
Disattivazione manuale del risparmio energetico	Toccare DISATTIVA ORA.

7.12.3

Attivazione o disattivazione della percentuale della batteria

Attivazione della percentuale della batteria

Procedura:

In  **Impostazioni**, toccare **Batteria**→**Attiva.**

Il display anteriore della radio mostra la percentuale corrente della batteria.

Disattivazione della percentuale della batteria

Procedura:

In  **Impostazioni**, toccare **Batteria**→**Disattiva.**

La percentuale corrente della batteria sul display anteriore della radio scompare.

Capitolo 8

Informazioni sul dispositivo

È possibile visualizzare i dettagli del dispositivo e accedere a **Impostazioni radio avanzate** per ulteriori informazioni.

È possibile visualizzare i seguenti dettagli in **Informazioni sul dispositivo**:

- Nome dispositivo
- Numero di telefono (slot 1 per SIM)
- Numero di telefono (slot 2 per SIM)
- **Impostazioni radio avanzate**

Di seguito vengono descritte le informazioni disponibili in **Impostazioni radio avanzate**.

Tabella 26 :Informazioni su Impostazioni radio avanzate

Informazioni su Impostazioni radio avanzate	Descrizione
Certificati	Fornisce informazioni sui certificati disponibili per la radio.
Stato IoT (Internet of Things)	Fornisce lo stato della connessione IoT.
Informazioni sulla radio	Fornisce le seguenti informazioni sulla radio: <ul style="list-style-type: none">• Alias radio• ID radio• Versione del software• ESN-AP• Versione codeplug
Etichetta normativa	Fornisce informazioni sull'etichetta normativa della radio.
Mappa di controllo	Fornisce le seguenti informazioni sui pulsanti o sulle manopole della radio: <ul style="list-style-type: none">• Pulsante laterale 1• Pulsante laterale 2• Pulsante laterale 3• Pulsante arancione• Manopola rotativa 1• Manopola rotativa 2

8.1

Accesso alla Guida di riferimento rapido online

Procedura:



Da  **Impostazioni**, toccare **Informazioni sul dispositivo** → **Guida di riferimento rapido**.

8.2

Accesso alle impostazioni radio avanzate

Procedura:

Completare una delle seguenti azioni:



- Dal widget Utilità di avvio delle funzioni del menu, toccare  **Altro**→**Info**.
- Da  **Impostazioni**, toccare **Informazioni sul dispositivo**→**Impostazioni radio avanzate**.

8.2.1

Accesso all'etichetta normativa

Procedura:

1 Completare una delle seguenti azioni:

- Dal widget Utilità di avvio delle funzioni del menu, toccare  **Altro**→**Info**.
- Da  **Impostazioni**, toccare **Informazioni sul dispositivo**→**Impostazioni radio avanzate**.

2 Selezionare **Etichetta normativa**.

Capitolo 9

Connettività

È possibile collegare la radio ad altri dispositivi, accessori o reti tramite diversi tipi di connettività.

9.1

LTE

La funzione LTE (Long Term Evolution) consente di estendere la copertura dati della radio quando la connessione Wi-Fi non è disponibile.

L'eSIM LTE è installata in fabbrica da Motorola Solutions su una radio specifica, quindi non può funzionare in altri tipi di radio o dispositivi. L'eSIM si trova in uno slot nel telaio posteriore.

Non rimuovere l'eSIM, anche se la funzione LTE non è attiva o in uso.

Le seguenti bande sono disponibili in base alle regioni:

Tabella 27 :Bande disponibili in base alle regioni

Regione	Tipo di bande	Bande disponibili
Gruppo del Nord America (NAG)	LTE	B2, B4, B5, B7, B12, B13, B14, B17, B30, B48
	3G	Non disponibile
Internazionale	LTE	1, 2, 3, 4, 5, 7, 8, 20, 28, 38, 39, 40, 41
	3G	1, 2, 4, 5, 8



AVVISO:

Contattare il rivenditore o l'amministratore in base alla disponibilità dell'eSIM.

9.2

Funzionamento Wi-Fi

Wi-Fi® è un marchio registrato di Wi-Fi Alliance®. È possibile configurare e connettere la rete Wi-Fi per aggiornare il firmware della radio, il codeplug e risorse come i pacchetti lingue e gli annunci vocali.

La radio supporta le reti Wi-Fi Enhanced Open, WEP, WPA/WPA2/WPA3-Personal e WPA/WPA2/WPA3-Enterprise.

Wi-Fi Enhanced Open

Un nuovo standard di protezione WPA per le reti pubbliche, che fornisce crittografia e privacy su reti aperte e non protette da password, in aree quali bar, hotel e aeroporti.

Rete Wi-Fi WEP/WPA/WPA2/WPA3-Personal

Utilizza l'autenticazione basata su chiave precondivisa/password. La chiave precondivisa/password può essere inserita tramite il menu o il sistema MDM.

Rete Wi-Fi WPA/WPA2/WPA3-Enterprise

Progettata per le reti aziendali, richiede un server di autenticazione RADIUS. È necessario preconfigurare la radio con un certificato, se viene implementata l'autenticazione basata su certificato ed è richiesta la verifica del certificato client.

9.2.1

Attivazione o disattivazione della funzionalità Wi-Fi

Attivazione della funzionalità Wi-Fi

Procedura:

Completare una delle seguenti azioni:

- Scorrere verso il basso il riquadro delle notifiche e toccare **Wi-Fi**.
- Da  **Impostazioni**, toccare **Rete e Internet**→**Wi-Fi**→**Attiva**.

La radio mostra un elenco delle reti disponibili.

Disattivazione della funzionalità Wi-Fi

Procedura:

Completare una delle seguenti azioni:



- Scorrere verso il basso il riquadro delle notifiche e toccare **Wi-Fi**.
- Da  **Impostazioni**, toccare **Rete e Internet**→**Wi-Fi**→**Disattiva**.

9.2.2

Accesso alla rete

Procedura:

- 1 Da  **Impostazioni**, toccare **Rete e Internet**→**Wi-Fi**.
- 2 Completare una delle seguenti azioni:

Opzione	Azione
Connessione alla rete in corso	Toccare la <rete desiderata>→<password>.
Aggiunta di una nuova rete	<p>a Toccare Aggiungi rete→<SSID desiderato>→<Tipo di protezione desiderato>.</p> <p>b Per impostare la configurazione di rete, toccare ed espandere Opzioni avanzate e impostare di conseguenza.</p> <p>c Toccare Salva.</p>
Modifica di una rete	a Toccare la <rete desiderata>→  Impostazioni →  Modifica →<modificare la rete>→ Salva .
Rimozione di una rete	Toccare la <rete desiderata>→ Rimuovi .
Installazione di un certificato Wi-Fi Enterprise	Toccare Avanzate → Installa certificato di rete .

9.3

Bluetooth®

Questa funzione consente alla radio di collegare un qualsiasi dispositivo Bluetooth tramite la connessione Bluetooth.

La radio supporta connessioni Bluetooth a cuffie COTS (disponibili in commercio) con profili HSP, nonché accessori MSI BLE GATT come RSM Corona WM500 e cuffie PTT EP910w. Le connessioni simultanee a più cuffie Bluetooth non sono supportate.

La tecnologia Bluetooth ha una copertura di 10 m (32 ft) con visuale libera o superiore. La funzione Bluetooth della radio ha una potenza tipica di 4 dBm,

ossia un percorso senza ostacoli tra la radio e il dispositivo Bluetooth. Per la massima affidabilità, Motorola Solutions consiglia di non separare la radio dal dispositivo Bluetooth.

Se la qualità della voce e del tono risulta distorta o non chiara, avvicinare la radio e il dispositivo Bluetooth per ristabilire una ricezione audio chiara.

9.3.1

Attivazione o disattivazione della modalità Bluetooth

Attivazione della modalità Bluetooth

Procedura:

Completare una delle seguenti azioni:

- Scorrere verso il basso il riquadro delle notifiche e toccare **Bluetooth**.
- Da  **Impostazioni**, toccare **Connetti dispositivi**→**Preferenze di connessione**→**Bluetooth**→**Attiva**.

Disattivazione della modalità Bluetooth

Procedura:

Completare una delle seguenti azioni:

- Scorrere verso il basso il riquadro delle notifiche e toccare **Bluetooth**.
- Da  **Impostazioni**, toccare **Connetti dispositivi**→**Preferenze di connessione**→**Bluetooth**→**Disattiva**.

9.3.2

Connessione ai dispositivi Bluetooth

Procedura:

- 1 Da  **Impostazioni**, toccare **Dispositivi connessi**→**Preferenze di connessione**→**Bluetooth**→**Attiva**.

La radio inizia la ricerca dei dispositivi nelle vicinanze.

- 2 Effettuare una delle seguenti azioni:

- Per il collegamento a un dispositivo esistente, toccare il *<dispositivo desiderato>*→**Connetti**.

- Per la connessione ad un nuovo dispositivo, toccare **Associa nuovo dispositivo**→<dispositivo desiderato>→**Connetti**.



AVVISO:

Se la funzione PIN per l'associazione Bluetooth è attivata, verificare che i codici siano corretti prima di iniziare l'associazione.

9.3.3

Disconnessione dai dispositivi Bluetooth

Procedura:

Da  **Impostazioni**, toccare **Dispositivi connessi**→**Preferenze di connessione**→**Bluetooth**→<dispositivo desiderato>→**Disconnetti**.

9.3.4

Visualizzazione dei dettagli del dispositivo

Procedura:

Da  **Impostazioni**, toccare **Dispositivi connessi**→<dispositivo desiderato>→**Vis. dettagli**.

9.3.5

Modifica del nome del dispositivo

Procedura:

Da  **Impostazioni**, toccare **Dispositivi connessi**→<dispositivo desiderato>→**Modifica nome**→<Nuovo nome>.

Sul display viene visualizzato Nome disposit. salvato.

9.3.6

Eliminazione del nome del dispositivo

Procedura:

Da  **Impostazioni**, toccare **Dispositivi connessi**→<dispositivo desiderato>→**Elimina**.

Sul display, viene visualizzato Dispositivo eliminato.

9.3.7

Profili Bluetooth

La radio supporta un'ampia gamma di servizi Bluetooth.

Tabella 28 :Profili Bluetooth

Profilo	Descrizione
DUN (Dial-up Networking, connessione remota)	Fornisce l'accesso a Internet e altri servizi di accesso remoto tramite Bluetooth.

Profilo	Descrizione
GAP (Generic Access Profile, profilo di accesso generico)	Questo profilo definisce il modo in cui i dispositivi Bluetooth possono rendersi disponibili e il modo in cui due dispositivi possono comunicare direttamente tra loro.
GATT (Generic Attribute Profile, profilo di attributo generico)	Consente di abilitare servizi di descrizione e rilevamento di profili per il protocollo Bluetooth Low Energy.
Profilo cuffia (HSP)	Offre supporto per le famose cuffie Bluetooth da utilizzare con i telefoni cellulari per telefonare, rispondere a una chiamata, riagganciare e regolare il volume.
OPP (Object Push Profile, profilo per trasferimento oggetti)	Consente al dispositivo di inviare oggetti, ad esempio immagini, tramite Bluetooth.
Personal Area Network (PAN)	Consente al dispositivo di condividere la connessione a Internet con un altro dispositivo (ad esempio, un laptop) e di accedere a Internet in condivisione con un altro dispositivo (ad esempio, un telefono Bluetooth).

Capitolo 10

Funzionamento di base della radio

Questa sezione spiega le operazioni di base che è possibile effettuare sulla radio.

10.1

Risposta alle notifiche

Procedura:

- 1 Scorrere verso il basso il riquadro delle notifiche ed eseguire una delle azioni descritte di seguito:
 - Per rispondere a una notifica, toccare il messaggio dell'azione assegnata.
 - Per cancellare tutte le notifiche, toccare **Cancella tutto**.



AVVISO:

Non è possibile visualizzare le notifiche una volta cancellate.

- 2 Per uscire dal riquadro delle notifiche, scorrere verso l'alto.

10.2

Gestione dei widget sulla schermata iniziale



AVVISO:

La schermata iniziale supporta soltanto un massimo di due widget per schermata.

Procedura:

Completare una delle seguenti azioni:

Opzione	Azioni
Aggiunta di widget alla schermata iniziale	<ol style="list-style-type: none">a Toccare e tenere premuto uno spazio vuoto sulla schermata iniziale.b Toccare Widget.c Toccare e tenere premuto il <i><widget richiesto></i>.d Trascinare il <i><widget richiesto></i> nella <i><posizione desiderata></i>.
Spostamento di widget nella schermata iniziale	<ol style="list-style-type: none">a Toccare e tenere premuto il <i><widget richiesto></i>.b Trascinare il <i><widget richiesto></i> nella <i><posizione desiderata></i>.
Spostamento di widget nella schermata successiva	<ol style="list-style-type: none">a Toccare e tenere premuto il <i><widget richiesto></i>.b Trascinare il <i><widget richiesto></i> verso il lato destro della schermata.

Opzione	Azioni
	c Rilasciare il <i><widget richiesto></i> nella <i><posizione desiderata></i> .
Eliminazione di widget dalla schermata iniziale	a Toccare e tenere premuto il <i><widget richiesto></i> . b Toccare Rimuovi .

10.3

Selezioni di canale e zona

Per zona si intende un gruppo di canali. È possibile programmare ciascun canale con diverse funzioni che supportano diversi gruppi di utenti.

Per ulteriori informazioni su zone e canali, fare clic sul contenuto sottostante.

Tabella 29 :Numero di zone e canali supportati

Zone	Canali	Canali per zona
250	1000	160

Se si verifica un errore nel canale, la radio mostra i seguenti messaggi di errore sul widget Controllo della radio.

Tabella 30 :Messaggi di errore del canale



Tipo	Descrizione
Non programmato	La modalità è impostata su un canale non programmato.
Errore 001	Il canale selezionato è assegnato a una banda di frequenza errata.

10.3.1

Selezione della zona

Procedura:

Completare una delle seguenti azioni:



- Per selezionare una zona, toccare **Widget Controllo della radio**→**Zona corrente**→*<zona desiderata>*→*<canale desiderato>*.
- Per selezionare una zona dalla scheda Recente, toccare **Widget Controllo della radio**→**Recente**→*<zona e canale desiderati>*.
- Per cercare una zona,  **Altro**→  **Ricerca can.**→*<zona desiderata>*→*<canale desiderato>*

10.3.2

Selezione di un canale

Procedura:

Completare una delle seguenti azioni:

- Per selezionare un canale, toccare **Widget Controllo della radio**→<canale desiderato>.
- Per selezionare un canale dalla scheda Recente, toccare **Widget Controllo della radio**→**Recente**→<zona e canale desiderati>.
- Per cercare un canale, toccare  **Altro**→  **Ricerca can.**→<canale desiderato>.
- Per selezionare un canale tramite il **selettore di canale**, ruotare il **selettore di canale** nella posizione desiderata.

10.3.2.1

Messaggi di errore del canale

Se si verifica un errore nel canale, la radio mostra i seguenti messaggi di errore sul widget Controllo della radio.

Tipo	Descrizione
Non programmato	La modalità è impostata su un canale non programmato.
Errore 001	Il canale selezionato è assegnato a una banda di frequenza errata.

10.4

Comunicazione diretta

Questa funzione consente di continuare la comunicazione quando il ripetitore non è in funzione oppure quando la radio si trova al di fuori della portata del ripetitore ma entro quella di altre radio.

L'impostazione di comunicazione diretta viene mantenuta anche dopo lo spegnimento della radio.

10.4.1

Passaggio tra le modalità ripetitore e comunicazione diretta

Procedura:

Completare una delle seguenti azioni:

- Dal widget Controllo della radio, toccare  **Impostazioni rapide radio**→**Ripetitore o Comunicazione diretta**.
- Dal widget Utilità di avvio delle funzioni del menu, toccare  **Altro**→**Ripetitore o Comunicazione diretta**.
- Premere il pulsante **Ripetitore o Comunicazione diretta** programmato.

10.5

Livello di potenza

Questa funzione consente di ridurre il livello della potenza di trasmissione per un caso specifico che richieda un livello di potenza più basso.

Il livello della potenza di trasmissione inferiore non influisce sulle prestazioni di ricezione della radio né diminuisce la funzionalità dati.

Un livello di potenza basso permette una distanza di trasmissione più breve e aiuta a risparmiare energia.



Un livello di potenza alto permette una distanza di trasmissione superiore.

10.5.1

Impostazione del livello di potenza

Procedura:

Completare una delle seguenti azioni:

- Dal widget Controllo della radio, toccare  **Impostazioni rapide radio**→**Potenza**.
- Dal widget Utilità di avvio delle funzioni del menu, toccare  **Altro**→**Potenza**.

10.6

Impostazione dell'indicatore LED

Procedura:



Dal widget Utilità di avvio delle funzioni del menu, toccare  **Altro**→**Indicatore LED**.

10.7

Impostazione dei livelli di squelch

Procedura:

1 Completare una delle seguenti azioni:

- Dal widget Controllo della radio, toccare  **Impostazioni rapide radio**→**Squelch**.
- Dal widget Utilità di avvio delle funzioni del menu, toccare  **Altro**→**Squelch**.

2 Completare una delle seguenti azioni:

- Per un livello di squelch normale, toccare **Normale**.
- Per escludere chiamate indesiderate o rumori di fondo, toccare **Stretto**.

10.8

Attivazione o disattivazione dei toni dei comandi e dei pulsanti

Procedura:

- 1 Nella schermata iniziale, toccare  **Altro**.
- 2 Per attivare o disattivare i toni dei comandi e dei pulsanti, toccare **Toni**.

Capitolo 11

Tipi di chiamate dalla radio

La radio può effettuare diversi tipi di chiamate.





Tipo chiamata	Descrizione
Chiamata generale	Una chiamata generale è una chiamata effettuata da una singola radio a tutte le radio del sito o a ogni radio in un gruppo di siti. La funzione Chiamata generale viene utilizzata per effettuare annunci importanti.
Chiamata broadcast	Una chiamata broadcast è una chiamata vocale monodirezionale effettuata da un utente qualsiasi a un intero talkgroup. La funzione Chiamata broadcast consente solo all'utente che avvia la chiamata di trasmettere al talkgroup, mentre i destinatari della chiamata non possono rispondere.
Avviso di chiamata	Gli avvisi di chiamata consentono di avvisare il destinatario di richiamare non appena è disponibile. L'avviso di chiamata è disponibile per gli alias o gli ID dell'utente.
Chiamata di gruppo	Una chiamata di gruppo è una chiamata Point-To-Multipoint. La radio deve essere configurata come membro del gruppo affinché si possa comunicare con gli altri membri.
Chiamata OVCM (Open Voice Channel Mode)	Una chiamata OVCM consente a una radio non preconfigurata per funzionare in un particolare sistema di ricevere e trasmettere una chiamata di gruppo o individuale.
Chiamata privata	Per chiamata privata si intende una chiamata da una singola radio a un'altra. Esistono due tipi di chiamate private: <ul style="list-style-type: none">• OACSU (Off Air Call Set-Up)• FOACSU (Full Off Air Call Set-Up)
Chiamata selettiva	Per chiamata selettiva si intende una chiamata tra due radio singole. In un sistema analogico è una chiamata privata.
Chiamata non indirizzata	Una chiamata non indirizzata è una chiamata di gruppo a uno dei 16 ID gruppo predefiniti.

11.1

Come effettuare le chiamate

Procedura:

Per effettuare chiamate, eseguire una delle operazioni descritte di seguito:

Opzione	Azione
<p>Esecuzione di chiamate dall'elenco dei contatti</p>	<p>a Dal menu, toccare  M-Contacts→<contatto desiderato>.</p> <p>b Per avviare la chiamata, toccare PTT.</p> <p>c Per terminare la chiamata, toccare Fine.</p>
<p>Esecuzione di chiamate dal dialer</p>	<p>a Dal menu, toccare  M-Contacts→  Pulsante di azione mobile→Dialer.</p> <p>b Immettere i <numeri desiderati>.</p> <p>c Toccare  Altro→<tipo di chiamata desiderato>.</p> <p>d Per avviare la chiamata, toccare PTT.</p> <p>e Per terminare la chiamata, toccare Fine.</p>
<p>Esecuzione di chiamate da Chiamate recenti</p>	<p>a Dal menu, toccare  Altro→Chiamate recenti→<contatto desiderato>.</p> <p>b Per avviare la chiamata, toccare PTT.</p> <p>c Per terminare la chiamata, toccare Fine.</p>
<p>Esecuzione di chiamate tramite la manopola canali e il pulsante PTT</p>	<p>a Per selezionare un canale con un ID o alias attivo, attivare o disattivare il selettore di canale.</p> <p>b Per chiamare, tenere premuto il pulsante PTT.</p> <p>c Attendere il termine del tono che indica il permesso di parlare, quindi parlare nel microfono.</p> <p>d Per ascoltare, rilasciare il pulsante PTT.</p>

11.2

Risposta alle chiamate

Procedura:

Completare una delle seguenti azioni:

- Per parlare, tenere premuto il pulsante **PTT**.
- Per rifiutare una chiamata, toccare **Ignora**.
- Per terminare una chiamata in corso, toccare **Fine**.

Capitolo 12

Funzionamento in emergenza

Gli allarmi di emergenza vengono utilizzati per indicare situazioni critiche. È possibile attivare l'allarme di emergenza in qualsiasi momento, anche se sono in corso attività sul canale in uso.

È possibile assegnare un solo tipo di modalità di emergenza al pulsante di emergenza per ciascuna zona. La radio supporta le seguenti modalità di emergenza:

Tabella 31 :Modalità di emergenza

Modalità di emergenza	Descrizione
Allarme emergenza	Un allarme di emergenza non è una chiamata vocale. Questo allarme è una notifica di emergenza inviata alle radio programmate per riceverle.
Allarme di emergenza con chiamata	La radio trasmette un allarme di emergenza. Quando l'allarme di emergenza viene riconosciuto, il gruppo di radio può comunicare tramite il canale di emergenza assegnato. È necessario tenere premuto il pulsante PTT per parlare.
Allarme di emergenza con successiva trasmissione voce	La radio trasmette un allarme di emergenza. Quando l'allarme di emergenza viene riconosciuto, il microfono della radio viene attivato automaticamente, il che è noto come Microfono acceso. Microfono acceso consente di comunicare con il gruppo di radio senza premere il pulsante PTT .

 **AVVISO:**

- Se la modalità Ciclo di emergenza è attivata, i periodi in cui è attivo il microfono acceso e la ricezione vengono ripetuti per il tempo programmato.
- Se si tiene premuto il pulsante **PTT** durante il periodo di ricezione programmato, si sente un tono di operazione non consentita. Questo tono indica che è necessario rilasciare il pulsante **PTT**. La radio ignora la pressione del pulsante **PTT** e resta nella Modalità emergenza.
- Se la richiesta di allarme di emergenza non viene inviata, la radio non riprova a inviarla e accede direttamente al Microfono acceso.

Modalità di emergenza	Descrizione
Allarme di emergenza silenzioso	La radio trasmette una notifica di emergenza senza alcun indicatore visivo o acustico.
Allarme di emergenza silenzioso con chiamata	La radio trasmette una notifica di emergenza senza alcun indicatore visivo o acustico. La radio elimina tutti gli indicatori audio e visivi dell'emergenza finché si tiene premuto il pulsante PTT per parlare.
Allarme di emergenza silenzioso con successiva trasmissione voce	La radio trasmette una notifica di emergenza senza alcun indicatore visivo o acustico. Quando l'allarme di emergenza viene riconosciuto, il microfono acceso viene attivato, consentendo di comunicare con il gruppo di radio senza premere il pulsante PTT .

 **AVVISO:**
Le indicazioni vengono visualizzate soltanto se viene premuto il pulsante **PTT**.



AVVISO:

Il rivenditore può impostare la funzione Emerg. att. o Emerg. disatt. e la durata della pressione del pulsante di emergenza. Per ulteriori informazioni, contattare il proprio rivenditore.

Il rivenditore può programmare il tono Ricerca di emergenza. Quando il tono è programmato, viene emesso un tono ricerca di emergenza. Il tono viene disattivato quando la radio trasmette o riceve chiamate vocali e si interrompe quando la radio esce dalla modalità di emergenza.

12.1

Invio di allarmi di emergenza

Procedura:

Premere il pulsante **Emerg. att.** programmato.

Se l'invio dell'allarme riesce, la radio mostra le indicazioni seguenti:

- Viene emesso un tono di emergenza.
- Per Capacity Max, il LED verde lampeggia.
- Per altri sistemi, il LED rosso lampeggia.
- Sul display viene visualizzato `Allarme inviato`.

Se non è possibile inviare l'allarme quando vengono esauriti tutti i tentativi, la radio mostra le seguenti indicazioni:

- Viene emesso un segnale acustico negativo.
- Sul display viene visualizzato `Allarme fallito`.

12.2

Invio di allarmi di emergenza tramite chiamata

Procedura:

- 1 Premere il pulsante **Emerg. att.** programmato.

Se l'invio dell'allarme riesce, la radio mostra le indicazioni seguenti:

- Viene emesso un tono di emergenza.
- Per Capacity Max, il LED verde lampeggia.
- Per altri sistemi, il LED rosso lampeggia.
- Sul display viene visualizzato `Allarme inviato`.

- 2 Per chiamare, tenere premuto il pulsante **PTT**.
 - 3 Attendere il termine del tono che indica il permesso di parlare, quindi parlare nel microfono.
 - 4 Per ascoltare, rilasciare il pulsante **PTT**.
- Se la radio non rileva alcuna attività vocale per un periodo di tempo prestabilito, la chiamata viene terminata.

12.3

Invio di allarmi di emergenza con successiva trasmissione della voce

Procedura:

- 1 Premere il pulsante **Emerg. att.** programmato.
Se l'invio dell'allarme riesce, viene emesso il tono di emergenza e la funzione microfono acceso viene attivata.
- 2 Parlare nel microfono senza premere il pulsante **PTT**.

La radio interrompe automaticamente la trasmissione:

- Allo scadere della durata della funzione microfono acceso e della ricezione delle chiamate, se la modalità Ciclo di emergenza è attivata.
- Allo scadere della durata della funzione microfono acceso, se la modalità Ciclo di emergenza è disattivata.

12.4

Ricezione e risposta alle emergenze

Quando si riceve un'emergenza, la radio mostra le seguenti indicazioni:

- Viene emesso un tono.
- Il LED rosso lampeggia.
- La notifica di emergenza viene visualizzata e aggiunta alle chiamate recenti.
- Il display mostra `Allarme di emergenza ricevuto` e l'ID del mittente.

Procedura:

- 1 Completare una delle seguenti azioni:
 - Per ignorare l'emergenza, toccare **IGNORA** sulla notifica.
 - Per visualizzare i dettagli dell'emergenza, toccare  **Altro** → **Chiamate recenti** → `<emergenza preferita ricevuta>`.

- Per richiamare, toccare  **Altro**→**Chiamate recenti**→<*emergenza preferita ricevuta*>→**PTT**.



AVVISO:

se si riceve un'emergenza da un mittente in una zona o un canale diversi, le informazioni della schermata Chiamate recenti non saranno disponibili e non si potranno effettuare richiamate.

12.5

Uscita dalla modalità di emergenza

La radio esce automaticamente dalla modalità di emergenza quando si verificano i seguenti scenari:

- Il sistema riceve una conferma (solo per gli allarmi di emergenza).
- La radio esaurisce il numero massimo di tentativi di inviare l'allarme.
- Spegnere la radio. Quando si accende la radio, l'emergenza non si riavvia automaticamente.
- Impostare il canale corrente su un canale senza emergenza.

Procedura:

Premere il pulsante **Emerg. disatt.** programmato.

Se si esce correttamente dall'emergenza, la radio mostra le seguenti indicazioni:

- Il tono si ferma.
- Il LED rosso si spegne.

Capitolo 13

Man Down

La funzione Man Down consente alla radio di avvisare gli altri se si è in pericolo.

Se la radio si inclina con un determinato angolo, si muove o resta inattiva per un determinato periodo di tempo, avvisa l'utente con un tono di avviso. Se l'utente non risponde al messaggio prima dello scadere del tempo del promemoria predefinito, la radio invia automaticamente un allarme o una chiamata di emergenza.

Per impedire alla radio di inviare un allarme o una chiamata di emergenza, è possibile effettuare le seguenti procedure:

- Per Allarme inclinazione, è necessario riportare la radio in posizione verticale.
- Per Allarme movimento, è necessario interrompere il movimento della radio.
- Per Allarme anti movimento, è necessario muovere la radio.

Se è attivo più di un allarme Man Down, la radio riproduce il tono di avviso al rilevamento della prima violazione di movimento.



AVVISO:

Gli allarmi Man Down non sono supportati in modalità Fallback.

13.1

Attivazione e disattivazione della funzione Man Down

Attivazione della funzione Man Down

Procedura:

- 1 Dal widget Controllo della radio, toccare  **Impostazioni rapide radio**.
- 2 Impostare come attiva la funzione **Man Down**.

Disattivazione della funzione Man Down

Procedura:

- 1 Dal widget Controllo della radio, toccare  **Impostazioni rapide radio**.
- 2 Impostare la funzione **Man Down** come disattivata.

13.2

Uscita dalla funzione Man Down

Procedura:

Per uscire dalla funzione Man Down, toccare **Annulla**.

Capitolo 14

Lavoratore solo

Questa funzione consente di avviare una trasmissione di emergenza in assenza di attività da parte dell'utente, come, ad esempio, la pressione di un pulsante sulla radio o l'attivazione del selettore di canale, entro un periodo di tempo predefinito.

Quando non viene rilevata alcuna attività da parte dell'utente per un determinato periodo di tempo, allo scadere del timer di inattività la radio avvisa l'utente con un indicatore audio e una notifica su schermo sia sul display anteriore che su quello superiore. È possibile annullare la notifica per ripristinare il timer per la funzione Lavoratore solo. I pulsanti di attivazione e sospensione e l'interfaccia touch non consentono di ripristinare il timer.

Se non si risponde entro il tempo del promemoria predefinito, la radio avvia una condizione di emergenza in base alla programmazione del rivenditore.

Capitolo 15

Privacy

Questa funzione utilizza una tecnica di scrambling basata su software e consente di evitare che utenti non autorizzati sintonizzati su un canale possano ascoltare le conversazioni. Le porzioni di segnalazione e identificazione utente di una trasmissione sono chiare.

Per inviare una trasmissione con funzione Privacy attivata, tale funzione deve essere abilitata sul canale su cui si trasmette. Questo requisito non è, tuttavia, necessario per la ricezione di una trasmissione. Mentre è sintonizzata su un canale abilitato per la privacy, la radio è in grado di ricevere trasmissioni chiare.

Alcuni modelli di radio potrebbero non offrire la funzione Privacy o utilizzare una configurazione diversa. Per ulteriori informazioni, contattare il proprio rivenditore.



AVVISO:

È possibile assegnare un solo tipo di privacy per volta.

Si tratta di una funzionalità non disponibile per i canali della banda cittadina che si trovano nella stessa frequenza.

Di seguito vengono descritti il tipo di privacy e le impostazioni visualizzate sulla radio.

Tabella 32 :Tipi di privacy e impostazioni

Tipo	Impostazione
Privacy AES	Priv AES
Privacy base	Privacy
Privacy avanzata	Privacy avanzata

Per decodificare una trasmissione dati o chiamata con funzione Privacy attivata, la radio deve essere programmata in modo da avere lo stesso tipo di chiave di privacy della radio trasmittente. Se la radio riceve una chiamata codificata con una chiave di privacy diversa, si sentirà una trasmissione confusa.

15.1

Attivazione o disattivazione della privacy

Procedura:

Completare una delle seguenti azioni:

- Dal widget Controllo della radio, toccare  **Impostazioni rapide radio** → **Privacy**.
- Dal widget Utilità di avvio delle funzioni del menu, toccare  **Altro** → **Privacy**.
- Premere il pulsante programmato **Privacy**.

Se la privacy è attiva, sulla radio vengono visualizzate le seguenti indicazioni:

- Sul display superiore viene visualizzato temporaneamente **PRIVACY ATTIVATA**.
- L'icona con la chiave di protezione viene visualizzata nel display superiore e nel widget Controllo della radio.

Se la privacy è disattivata, la radio mostra le seguenti indicazioni:

- Sul display superiore viene visualizzato temporaneamente `PRIVACY DISATTIVATA`.
- L'icona con la chiave di protezione non viene più visualizzata nel display superiore e nel widget Controllo della radio.

Capitolo 16

Impostazioni dei contatti LMR

La schermata Impostazioni dei contatti offre la funzione di rubrica alla radio. Ogni voce corrisponde a un ID al quale effettuare le chiamate. Le voci sono organizzate in ordine alfabetico e sono diverse a seconda della modalità analogica o digitale.





Ogni voce della lista Contatti contiene le seguenti informazioni:

- Alias chiamata
- ID della chiamata
- Tipo chiamata
- ID sistema

16.1

Icone di contatti LMR

Tabella 33 :Icone di contatti LMR

Icona	Descrizione
	Chiamata persa
	Chiamata di emergenza
	Chiamata privata
	Avviso di chiamata









16.2

Accesso alle impostazioni dei contatti

Procedura:

- 1 Dal menu, toccare  **M-Contacts**.
- 2 Completare una delle seguenti azioni:

Opzione	Azioni
Visualizzazione delle informazioni personali	Accedere alla sezione Informazioni personali .
Accesso al dialer	Toccare il  pulsante di azione mobile → Dialer

Opzione	Azioni
Ricerca dei contatti	<p>a Toccare  Cerca.</p> <p>b Immettere il <nome del contatto desiderato>.</p>
Creazione di nuovi contatti	<p>a Toccare il  pulsante di azione mobile→Nuovo contatto.</p> <p>b Immettere il <nome del contatto desiderato> e il <numero del contatto desiderato>.</p> <p>c Per modificare i toni, selezionare la <suoneria> e il <tono di avviso messaggio> desiderati.</p> <p>d Toccare  Salva.</p>
Visualizzazione dei dettagli del contatto	<p>a Toccare il <contatto desiderato>.</p> <p>b Per visualizzare le informazioni secondarie, toccare  giù.</p>
Modifica dei contatti	<p>a Toccare il <contatto desiderato>→  Altro→Modifica contatto.</p> <p>b Apportare le modifiche necessarie.</p> <p> AVVISO: In modalità analogica, è possibile modificare soltanto i toni.</p> <p>c Toccare  Salva.</p>
Eliminazione di contatti	<p>Toccare il <contatto desiderato>→  Altro→Elimina contatto.</p>

16.2.1

Azioni rapide

È possibile assegnare le seguenti funzioni della radio come **Azione rapida** tramite le impostazioni dei contatti.

Tabella 34 :Funzioni della radio assegnabili per singoli contatti







Icona	Nome	Descrizione
	Chiamata	Consente di avviare una chiamata privata al contatto desiderato.
	Avviso di chiamata	Consente di inviare un avviso di chiamata al contatto desiderato.
	Messaggio	Consente di accedere alla funzione Messaggio di testo in modalità digitale e alla funzione Messaggio MDC in modalità analogica all'interno del menu della radio.
	Controllo radio	Consente di controllare se la radio è attiva nel sistema.
	Attiva o Disattiva radio	Consente di attivare o disattivare a distanza una radio di destinazione.



Tabella 35 :Funzioni della radio assegnabili per contatti di gruppo

Icona	Nome	Descrizione
	Chiamata	Consente di avviare una chiamata di gruppo al contatto desiderato.
	Messaggio	Consente di accedere alla funzione Messaggio di testo in modalità digitale e alla funzione Messaggio MDC in modalità analogica all'interno del menu della radio.

16.2.1.1

Impostazione dell'azione rapida

Procedura:

- 1 Dal menu, toccare  **M-Contacts**.
- 2 Accedere al <contatto desiderato>.
- 3 Tenere premuta l'icona **Azione rapida**.
 -  **Chiama** è l'azione rapida predefinita.
- 4 Completare una delle seguenti azioni:
 - Toccare la <funzione radio desiderata>.
 - Toccare  **Altro**→<funzione radio desiderata>.

16.2.1.2

Utilizzo dell'azione rapida

Procedura:

- 1 Dal menu, toccare  **M-Contacts**.
 - 2 Accedere al <contatto richiesto>.
 - 3 Toccare l'**azione rapida** assegnata.
- Se l'**azione rapida** richiede la pressione del pulsante **PTT**, la radio mostra le seguenti indicazioni:
 - L'icona **Azione rapida** diventa blu.
 - Viene visualizzata la notifica Azione rapida.
 - Se l'**azione rapida** non richiede la pressione del pulsante **PTT**, la radio avvia l'app per l'**azione rapida** assegnata.

Programmazione Over-the-Air senza interruzioni

Il servizio di programmazione Over-the-Air senza interruzioni consente di programmare la radio e gli aggiornamenti tramite connessione Wi-Fi/LTE a banda larga, mentre le radio sono in uso.

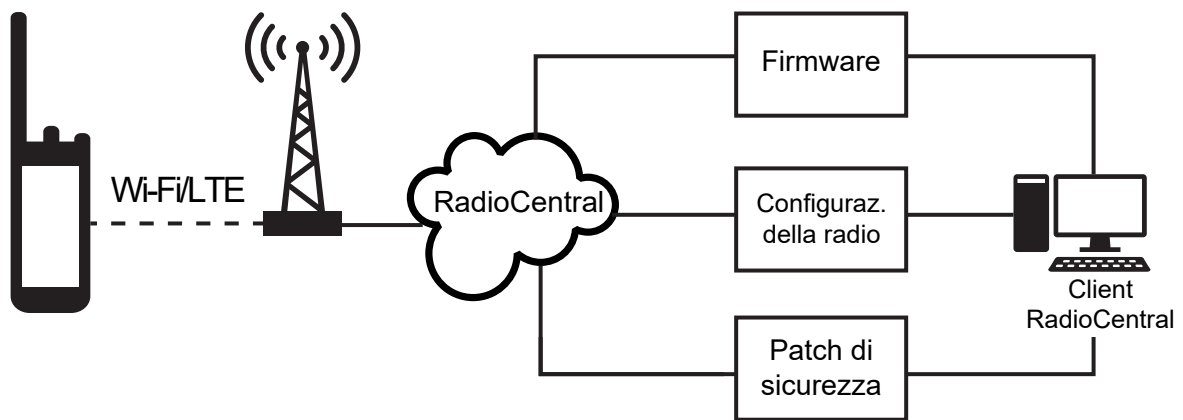

Gli aggiornamenti del firmware (completi e differenziali), la configurazione della radio e gli aggiornamenti di sicurezza senza interruzioni vengono pianificati dall'amministratore del sistema della radio. All'utente viene offerta la possibilità di installarli immediatamente o in un secondo momento.

Con la programmazione Over-the-Air senza interruzioni, è possibile applicare una funzione software alle radio durante gli spostamenti. Dopo il caricamento della nuova funzione software su RadioCentral, è possibile pianificare un processo di provisioning per attivare la funzione tramite Wi-Fi/LTE. Anche il proprio provider di servizi della radio può pianificare un aggiornamento software per la radio.

Quando è disponibile un aggiornamento, la radio scarica automaticamente il pacchetto di aggiornamento. Dopo il download del pacchetto, è possibile scegliere di installarlo immediatamente o in un secondo momento.

L'utente o il suo provider di servizi può ripristinare la radio alle impostazioni di fabbrica utilizzando questa funzione.

Capitolo 18

Trasmissione attivata dalla voce

VOX (Voice Operating Transmission) consente di avviare chiamate in vivavoce ad attivazione vocale su un canale programmato. Quando l'accessorio VOX rileva la voce, la radio trasmette automaticamente per un periodo di tempo programmato.

Google Assistant e il controllo vocale si escludono a vicenda con VOX.



AVVISO:

VOX non è in grado di avviare chiamate vocali in vivavoce se la radio è collegata a un accessorio Bluetooth.

Si tratta di una funzionalità non disponibile per i canali della banda cittadina che si trovano nella stessa frequenza.



Per ulteriori informazioni sull'attivazione di questa funzione, contattare il rivenditore o l'amministratore.

18.1

Impostazione della trasmissione attivata dalla voce

Procedura:

Completare una delle seguenti azioni:

- Dal widget Controllo della radio, toccare  **Impostazioni rapide radio**→VOX.
- Dal widget Utilità di avvio delle funzioni del menu, toccare  **Altro**→VOX.

Capitolo 19

Messaggi di testo













Questa funzione consente di inviare e ricevere rapidamente messaggi direttamente dalle radio. La lunghezza massima di un messaggio di testo è di 200 caratteri. La data e l'ora locale sono riportate sui messaggi.





19.1

Accesso ai messaggi di testo

Procedura:

Completare una delle seguenti azioni:



Opzione	Azioni
Visualizzazione dei messaggi di testo	Dal menu, toccare  M-Messenger → <conversazione richiesta>.
Ricerca di un messaggio di testo	Toccare  Cerca → <input utente>.
Invio di messaggi di testo tramite M-Contacts	<p>a Dal menu, toccare  M-Contacts → <contatto desiderato> → Messaggio.</p> <p>b Comporre il messaggio e toccare  Invia.</p>
Invio di un messaggio di testo tramite il dialer	<p>a Dal menu, toccare  M-Contacts →  Pulsante di azione mobile → Dialer.</p> <p>b Immettere il <numero di telefono desiderato>, quindi toccare  Altro → Messaggio →  Tocca per inviare un messaggio.</p> <p>c Comporre il messaggio e toccare  Invia.</p>
Creazione di un nuovo messaggio	<p>a Dal menu, toccare  M-Messenger →  Aggiungi o  Nuova conversazione.</p> <p>b Selezionare il <contatto desiderato>.</p> <p>c Comporre il messaggio e toccare  Invia.</p>

Opzione	Azioni
Risposta a un messaggio di testo con un testo predefinito	<p>a Dal menu, toccare  M-Contacts→<contatto desiderato>→Messaggio.</p> <p>b Premere il pulsante Messaggio one touch programmato.</p>
Inoltro di un messaggio	<p>a Dal menu, toccare  M-Messenger→<conversazione richiesta>.</p> <p>b Toccare e tenere premuto il messaggio selezionato, quindi toccare Inoltra→<contatto desiderato>→ Invia.</p>
Copia di un messaggio	<p>a Dal menu, toccare  M-Messenger→<conversazione richiesta>.</p> <p>b Toccare e tenere premuto il messaggio selezionato, quindi toccare Copia.</p> <p>c Toccare e tenere premuto il campo di immissione, quindi toccare Incolla.</p>
Eliminazione di un singolo messaggio	<p>a Dal menu, toccare  M-Messenger→<conversazione richiesta>.</p> <p>b Toccare e tenere premuto il messaggio selezionato, quindi toccare Elimina→Elimina.</p>

19.2

Impostazione del tono di avviso messaggi

Procedura:

- 1 Dal menu, toccare  **M-Contacts**.
- 2 Toccare il <contatto desiderato>→ **Altro**→**Modifica contatto**→**Avviso messaggi**.
- 3 Selezionare l'avviso messaggi preferito:
 - Ripetitivo
 - Momentaneo
- 4 Toccare  **Salva**.

Capitolo 20

Sicurezza

Questa funzione consente all'amministratore o a un altro utente della radio di mettere una radio in stato non funzionale se si perde o finisce in mano a sconosciuti. La radio resta in questo stato a prescindere dalla modifica della potenza.







È possibile annullare l'inibizione della radio ricevendo un comando di annullamento dell'inibizione da parte dell'amministratore o di un altro utente della radio.

20.1

Disattivazione delle radio

Procedura:

- 1 Completare una delle seguenti azioni:

Opzione	Azioni
Disattivazione di una radio tramite M-Contacts	<p>a Dal menu, toccare  M-Contacts.</p> <p>b Toccare il <contatto desiderato> →  Altro → Disattiva radio.</p>
Disattivazione della radio con autenticazione tramite M-Contacts	<p>a Dal menu, toccare  M-Contacts.</p> <p>b Toccare il <contatto desiderato> →  Altro → Disattiva radio → <PIN autorizzato> →  Salva.</p> <p> AVVISO: Applicabile solo a sistemi digitali convenzionali.</p>
Disattivazione della radio tramite un pulsante con funzione programmabile	<p>a Premere il pulsante Attiva/Disattiva radio programmato.</p> <p>b Toccare il <contatto desiderato> →  giù → Disattiva.</p>

20.2

Attivazione della radio

Procedura:

- 1 Completare una delle seguenti azioni:

Opzione	Azioni
<p>Attivazione della radio tramite M-Contacts</p>	<p>a Dal menu, toccare  M-Contacts.</p> <p>b Toccare il <contatto desiderato> →  Altro → Attiv. radio.</p>
<p>Attivazione della radio con autenticazione tramite M-Contacts</p>	<p>a Dal menu, toccare  M-Contacts.</p> <p>b Toccare il <contatto desiderato> →  Altro → Attiv. radio → <PIN autorizzato> →  Salva.</p> <p> AVVISO: Applicabile solo a sistemi digitali convenzionali.</p>
<p>Attivazione della radio tramite un pulsante con funzione programmabile</p>	<p>a Premere il pulsante Attiv. radio programmato.</p> <p>b Toccare il <contatto desiderato> →  giù → Attiva.</p>

Capitolo 21





Impostazioni degli indicatori di chiamata

Questa funzione consente di configurare le suonerie per le chiamate o i messaggi di testo.

21.1

Assegnazione di suonerie

Procedura:

- 1 Dalla schermata iniziale, toccare  **Altro** →  **M-Contacts** → <contatto desiderato> →  **Altro** → **Modifica contatto**.
- 2 Completare una delle seguenti azioni:
 - Per assegnare una suoneria, toccare **Suoneria** → <tono preferito> → **OK** → **Salva**.
 - Per assegnare un tono di avviso messaggi, toccare **Avviso messaggi** → <avviso preferito> → **OK** →  **Salva**.

Capitolo 22

Chiamate recenti

È possibile visualizzare le chiamate private perse, ricevute e inviate, gli avvisi di chiamata e gli avvisi di emergenza nella schermata Chiamate recenti.

La lista di chiamate recenti è organizzata in ordine di tempo crescente, a partire dalle chiamate più recenti. La lista può memorizzare un massimo di 50 chiamate recenti, mentre le chiamate più vecchie vengono eliminate automaticamente.

Le chiamate recenti non visualizzate verranno mostrate in grassetto. È possibile scegliere di avviare una chiamata direttamente dalla schermata delle chiamate recenti.

Di seguito vengono visualizzati i dettagli della schermata Chiamate recenti:

Figura 2 : Schermata Chiamate recenti











N.	Descrizione
1	Torna alla schermata precedente
2	Numero chiamato
3	Data e ora

N.	Descrizione
4	Icona del tipo di chiamata
5	Tipo chiamata
6	Opzioni di eliminazione

22.1

Accesso alla schermata Chiamate recenti

Procedura:

- 1 Nella schermata iniziale, toccare  **Altro**→**Chiamate recenti**.
- 2 Completare una delle seguenti azioni:
 - Per visualizzare le chiamate recenti, scorrere l'elenco.
 - Per eliminare un contatto selezionato, toccare  **Altro**→**Seleziona per eliminare**→<contatto desiderato>→  **Elimina**→**Elimina**.
 - Per eliminare tutti i contatti, toccare  **Altro**→**Elimina tutto**→**Elimina**.
 - Per aggiungere nuovi contatti, toccare il <contatto desiderato>→  **Altro**→**Aggiungi a contatto esistente**→<informazioni di contatto>→  **Salva**.
 - Per modificare il contatto esistente, toccare il <contatto desiderato>→  **Altro**→<informazioni aggiornate>→  **Salva**.
 - Per chiamare il contatto, toccare il <contatto desiderato>→**PTT**.

Capitolo 23

Coda chiamate

Quando non vi sono risorse disponibili per elaborare una chiamata, la funzione Coda chiamate consente di mettere la richiesta nella coda del sistema per le successive risorse disponibili.

23.1

Ricezione di una coda chiamate

Procedura:

Premere e tenere premuto il pulsante **PTT**.

Viene emesso un tono e il display superiore mostra *Chiamata in coda*.

Se si riceve correttamente un'impostazione di chiamata, la radio mostra le seguenti indicazioni:

- Viene emesso un tono indicatore positivo.
- Il LED verde lampeggia.
- Sul display viene visualizzata l'icona del tipo di chiamata, l'ID o l'alias.
- È possibile tenere premuto il pulsante **PTT** per un massimo di 4 secondi per iniziare la trasmissione voce.

Se non si riceve correttamente una coda chiamate, la radio mostra le seguenti indicazioni:

- Viene emesso un tono indicatore negativo.
- Sul display viene visualizzata una schermata con una notifica di errore.
- La radio interrompe la chiamata e chiude l'impostazione della chiamata.

Chiamata con priorità

La chiamata con priorità consente al sistema di chiudere una delle chiamate in corso non prioritarie e avviare la chiamata richiesta con priorità alta quando tutti i canali sono occupati.

Se tutti i canali sono occupati da chiamate con priorità alta, il sistema non chiude alcuna chiamata e mette in coda la chiamata richiesta con priorità alta. Se il sistema non riesce a mettere in coda la chiamata richiesta con priorità alta, viene visualizzato un messaggio di errore.

Le impostazioni predefinite per la chiamata con priorità sono preconfigurate. Quando si utilizzano le seguenti funzioni, il livello di priorità della chiamata passa automaticamente all'impostazione preconfigurata.

- Tutte le chiamate vocali
- Messaggio di testo DMR III/Messaggio di testo

24.1

Modifica del livello di chiamata con priorità

Procedura:

Premere il pulsante **Attiva/Disattiva livello priorità chiamate**.

Se la funzione Priorità alta è attivata, la radio mostra le seguenti indicazioni:

- Sul display viene visualizzato `Chiamata succ: Priorità alta`.
- L'icona della chiamata con priorità alta viene visualizzata sulla schermata iniziale.

Se la funzione Priorità normale è attivata, la radio mostra le seguenti indicazioni:

- Sul display viene visualizzato `Chiamata succ: Priorità normale`.
- L'icona della chiamata con priorità alta non viene più visualizzata sulla schermata iniziale.

Capitolo 25

Scansione

A seconda del sistema supportato, la radio potrebbe avere comportamenti diversi con la scansione.

Scansione talkgroup

Scansione talkgroup è disponibile per Capacity Max.

Quando la scansione è attivata, l'audio della radio viene riattivato per tutti i membri della lista gruppi di ricezione. Quando la scansione è disattivata, la radio non riceve la trasmissione dai membri della lista gruppi di ricezione, ad eccezione di chiamate generali, talkgroup permanente e talkgroup selezionato.

Ricerca canali

La ricerca canali è disponibile per altri sistemi.

La radio esamina la lista scansione programmata per il canale in uso alla ricerca di attività vocale. Se la radio è sintonizzata su un canale digitale e si sintonizza su un canale analogico, passa automaticamente dalla modalità digitale a quella analogica durante la chiamate e lo stesso comportamento si verifica anche su un canale analogico.

Tabella 36 :Metodi di scansione

Metodo	Descrizione
Scansione canale principale (manuale)	La radio esegue la scansione di tutti i canali o i gruppi nella lista scansione. Nella modalità di scansione, la radio, a seconda dell'impostazione, inizia automaticamente la scansione dall'ultimo canale o gruppo "attivo" controllato oppure dal canale dal quale era originariamente iniziata.
Scansione automatica	La radio avvia automaticamente la scansione quando si seleziona un canale o un gruppo per il quale è stata abilitata la funzione Scansione automatica.



AVVISO:

Se la radio prende parte a una chiamata di un membro della lista scansione della zona da una zona diversa e il timer di chiusura chiamate scade prima che l'utente riesca a rispondere, per poter rispondere è necessario accedere alla zona e al canale del membro della lista scansione e avviare una nuova chiamata.

Quando si perde una chiamata da un talkgroup o un canale nella propria lista di scansione, si potrebbero verificare le seguenti situazioni:

- La funzione di scansione non è attivata.
- Il membro della lista scansione è stato disattivato tramite il menu.
- La radio è già impegnata in una chiamata.
- Per un sistema multisito, non ci sono membri del gruppo sottoposto a scansione registrati nel sito corrente. ²



² Applicabile solo a Capacity Max.

25.1

Attivazione o disattivazione della scansione

Procedura:

Completare una delle seguenti azioni:

- Dal widget Controllo della radio, toccare  **Impostazioni rapide radio** → **Scansione**.
- Dal widget Utilità di avvio delle funzioni del menu, toccare  **Altro** → **Scansione**.
- Premere il pulsante **Scansione** programmato.

25.2

Scansione talkback

Se la radio esegue una scansione durante una chiamata dalla lista scansione di un gruppo selezionabile e se il pulsante **PTT** viene premuto durante la chiamata sottoposta a scansione, il funzionamento della radio dipende dall'attivazione o dalla disattivazione dell'opzione Scansione talkback durante la programmazione della radio.

Tabella 37 :Tipo di scansione talkback

Tipo	Descrizione
Talkback durante scansione disattivato	Durante una chiamata sottoposta a scansione, se si preme il pulsante PTT , la chiamata sottoposta a scansione verrà interrotta per avviarne una nuova.
Talkback durante scansione attivato	Durante una chiamata sottoposta a scansione, se si preme il pulsante PTT , l'utente può rispondere alla chiamata sottoposta a scansione.



AVVISO:

Se la chiamata è sottoposta a scansione su un canale che non si trova nella propria zona corrente e la chiamata termina, passare la radio alla zona sottoposta a scansione e al canale precedenti, per rispondere alla chiamata di gruppo sottoposta a scansione.

25.3

Canali di disturbo

Il canale di disturbo è un canale che genera di continuo chiamate non gradite.

È possibile rimuovere temporaneamente il canale indesiderato dalla lista di scansione e ripristinarlo in un secondo momento. Non è però possibile eliminare il canale designato come canale selezionato.

25.3.1

Eliminazione dei canali di disturbo

Prerequisiti:

La radio viene sottoposta a scansione nel canale di disturbo.

Procedura:

- 1 Premere il pulsante **Elimin. disturbo** programmato finché non viene emesso un segnale acustico.
- 2 Rilasciare il pulsante **Elimin. disturbo** programmato.

Il canale di disturbo viene eliminato.

25.3.2

Ripristino del canale di disturbo

Procedura:

Completare una delle seguenti azioni:

- Spegnere e riaccendere la radio.
- Disattivare e riattivare la scansione.
- Cambiare il canale.
- Cambiare la zona.

25.4

Monitoraggio delle priorità

Monitoraggio priorità consente alla radio di ricevere la trasmissione dai talkgroup con una priorità più alta durante una chiamata talkgroup. Questa funzione è applicabile solo ai membri della lista dei gruppi di ricezione.

I talkgroup con priorità sono Priorità 1 (**P1**) e Priorità 2 (**P2**). La radio riceve una trasmissione in base alla seguente priorità:

- 1 Chiamata di emergenza per talkgroup P1.
- 2 Chiamata di emergenza per talkgroup P2.
- 3 Chiamata di emergenza per talkgroup senza priorità nella lista dei gruppi di ricezione.
- 4 Chiamata generale.
- 5 Chiamata talkgroup P1.
- 6 Chiamata talkgroup P2.
- 7 Talkgroup senza priorità nella lista dei gruppi di ricezione.

25.5

Lista gruppi di ricezione

La lista gruppi di ricezione consente di creare e assegnare membri nell'elenco di scansione dei talkgroup. È possibile avere un massimo di 16 membri in una lista.

Per Capacity Max, quando la radio è programmata per modificare la lista di scansione, è possibile effettuare le seguenti operazioni:

- Aggiungere, rimuovere e modificare la priorità per i talkgroup.
- Aggiungere, rimuovere e modificare i talkgroup di affiliazione.

Per altri sistemi, quando la radio è programmata per modificare la lista di scansione, è possibile effettuare le seguenti operazioni:

- Aggiungere o rimuovere talkgroup.
- Aggiungere, rimuovere e modificare la priorità per i talkgroup.

- Aggiungere, rimuovere e modificare i talkgroup di affiliazione.
- Sostituire la lista di scansione esistente con una nuova.

Se un talkgroup è programmato come talkgroup permanente, non è possibile modificare il talkgroup dalla lista di scansione.

25.6

Liste di scansione

È possibile creare e assegnare singoli canali o gruppi nelle liste di scansione. La radio esegue la scansione per rilevare la presenza di traffico voce controllando sequenzialmente il canale/gruppo specificato nella lista scansione per il canale/gruppo corrente.

La radio può contenere fino a 250 liste di scansione, con un massimo di 16 membri per lista. È possibile immettere nella lista scansione un insieme di voci analogiche e digitali.

L'icona Priorità a sinistra dell'ID del membro indica se quest'ultimo è stato assegnato a una lista di canali di Priorità 1 o 2. Se la priorità è impostata su **Nessuna**, l'icona non viene visualizzata.



AVVISO:

Questa funzione non è disponibile per Capacity Plus.

25.6.1

Accesso alla lista di scansione

Procedura:

1

Dal widget Utilità di avvio delle funzioni del menu, toccare **Lista di scansione** o **Altro** → **Lista di scansione**.





AVVISO:

Se l'icona della lista di scansione non è disponibile nell'utilità di avvio delle funzioni del menu, non è possibile accedere alla lista di scansione.

2 Completare una delle seguenti azioni:

Opzione	Azioni
Impostazione di una lista scansione attiva	<p>a Completare una delle seguenti azioni:</p> <ul style="list-style-type: none"> • Se non è presente alcuna lista di scansione attiva, toccare Visualizza/Modifica lista di scansione → <lista di scansione preferita>. • Per passare a una nuova lista di scansione attiva, toccare <lista di scansione corrente> → Imposta lista di scansione attiva → <lista di scansione preferita>.
Visualizzazione della lista di scansione	Scorrere l'elenco dei membri.
Aggiunta di priorità	<p>a Selezionare la scheda richiesta in base ai sistemi utilizzati.</p> <ul style="list-style-type: none"> • Per i dispositivi Capacity Max, è possibile selezionare i membri della lista di scansione dalla scheda Lista di scansione o Talkgroup.

Opzione	Azioni
	<ul style="list-style-type: none">Per altri sistemi, è possibile selezionare i membri della lista di scansione dalla scheda Lista di scansione o Canale. <p>b Toccare <i><membro della lista di scansione desiderato></i>→<i><priorità richiesta></i>.</p> <p> AVVISO: Se la Priorità 1 non è impostata, la Priorità 2 è disattivata.</p>
Eliminazione di un membro della lista di scansione	Toccare il <i><membro della lista di scansione desiderato></i> → <i><Rimuovi dalla scansione></i> .
Ricerca nella lista di scansione	Toccare  Cerca → <i><input utente></i> .

 **AVVISO:**
Quando la lista di scansione è piena, non è possibile aggiungervi membri in quanto appare disattivata. Se la lista di scansione è vuota, il widget Controllo della radio mostra il messaggio *Lista di scansione vuota*.

25.7

Lista Rx fless.

La funzione Lista Rx fless. consente di creare e assegnare membri nell'elenco dei talkgroup Rx.



La radio può supportare un massimo di 16 membri nell'elenco.

25.7.1

Accesso alla funzione Lista Rx fless.

Procedura:

- 1 Dal widget Utilità di avvio delle funzioni del menu, toccare **Lista di scansione** o **Altro**→**Lista di scansione** 
- 2 Nella scheda Talkgroup, selezionare il membro desiderato ed effettuare una delle operazioni seguenti:

- Per aggiungere un membro, toccare  **Aggiungi**→**Aggiungi all'elenco**
- Per rimuovere un membro, toccare  **Lista di scansione**→**Rimuovi dall'elenco**

25.8

Affiliazione a più talkgroup

La radio può essere configurata per un massimo di sette talkgroup in un sito.

Dei 16 talkgroup della lista dei gruppi di ricezione, fino a sette talkgroup possono essere assegnati come affiliazione. Il talkgroup selezionato e i talkgroup con priorità vengono affiliati automaticamente.

25.8.1

Aggiunta di un'affiliazione al talkgroup

Procedura:

Dal widget Utilità di avvio delle funzioni del menu, toccare **Lista di scansione** o **Altro** → **Talkgroup** → *<Talkgroup desiderato>* → **Aggiungi all'elenco**. 

25.8.2

Rimozione di un'affiliazione al talkgroup

Procedura:

Dal widget Utilità di avvio delle funzioni del menu, toccare **Elenco di scansione** o **Altro** → **Talkgroup** → *<Talkgroup desiderato>* → **Rimuovi dall'elenco**. 

Capitolo 26

Posizione

Il servizio di posizionamento GNSS (Global Navigation Satellite System) integra le informazioni provenienti dal sistema di posizionamento globale (GPS, Global Positioning System) e dal sistema GLONASS (Global Navigation Satellite System) per determinare la posizione geografica approssimativa della radio.

26.1

Attivazione o disattivazione della funzione Posizione

Attivazione della funzione Posizione

Procedura:

Completare una delle seguenti azioni:

- Scorrere verso il basso il riquadro delle notifiche e toccare **Posizione**.
- Da  **Impostazioni**, toccare **Posizione**→**Utilizza posizione**→**Attiva**.

Disattivazione della funzione Posizione

Procedura:

Completare una delle seguenti azioni:

- Scorrere verso il basso il riquadro delle notifiche e toccare **Posizione**.
- Da  **Impostazioni**, toccare **Posizione**→**Utilizza posizione**→**Disattiva**.

26.2

Posiz. interna

È possibile utilizzare Posiz. interna per tenere traccia della posizione in cui si trovano gli utenti della radio. Quando la funzione Posizione interna è attivata, la radio è in modalità Rilevamento limitata. Per individuare la radio e stabilirne la posizione, vengono utilizzati beacon dedicati.

26.2.1

Attivazione o disattivazione della funzione Posizione interna

Prerequisiti:

Assicurarsi di attivare la funzione Posizione interna in RadioCentral.

Attivazione della funzione Posizione interna

Prerequisiti:

Accertarsi che il Bluetooth sia attivo nella radio.

Procedura:

Da  **Impostazioni**, toccare **Posizione**→**Posizione interna del beacon**→**Attiva**.

Nel riquadro delle notifiche viene visualizzato un messaggio `Posizione interna del beacon attivata`.

Disattivazione della funzione **Posizione interna**

Procedura:

Completare una delle seguenti azioni:

- Scorrere verso il basso il riquadro delle notifiche e toccare **Bluetooth** per la disattivazione.
- Scorrere verso il basso il riquadro delle notifiche, toccare il **messaggio Posizione interna del beacon attivata**→**Posizione interna del beacon**→**Disattiva**.
- Da  **Impostazioni**, toccare **Posizione**→**Posizione interna del beacon**→**Disattiva**.

Capitolo 27

Funzionamento Squelch convenzionale

Questa funzione filtra le chiamate non gradite, la cui forza del segnale è bassa, oppure i canali che presentano un rumore di fondo più elevato del normale.

Opzioni analogiche

Le opzioni Tono linea privata (TPL), Linea privata digitale (DPL) e Squelch portante sono disponibili (preprogrammate) in base al canale.

Opzione	Risultato
Squelch portante	Viene ascoltato tutto il traffico su un canale.
Tono linea privata (TPL) o Linea privata digitale (DPL)	La radio risponde solo ai messaggi.

Opzioni digitali

Una o più delle seguenti opzioni può essere preprogrammata sulla radio. Per ulteriori informazioni, contattare il rivenditore o l'amministratore.

Opzione	Risultato
Squelch digitale attivato dalla portante	Viene ascoltato tutto il traffico digitale.
Squelch normale	Viene ascoltato tutto il traffico digitale con il codice di accesso alla rete corretto.
Cambiamento selettivo	Viene ascoltato tutto il traffico digitale con il codice di accesso alla rete e il talkgroup corretti.

Capitolo 28

Utilizzo della funzione di annullamento PL

Questa funzione consente di ignorare gli squelch codificati preprogrammati su un canale. La radio si riattiva anche in caso di attività digitale su un canale digitale. Quando questa funzione è attiva, viene visualizzato l'indicatore di stato Squelch portante.

Procedura:

Portare l'interruttore di **annullamento PL** preprogrammato in posizione di annullamento PL.

Si verifica uno dei seguenti eventi:

- La radio riproduce la trasmissione attiva sul canale.
- Se non è presente alcuna attività, l'audio della radio viene disattivato

Capitolo 29

Promemoria canale principale

Questa funzione fornisce un promemoria quando la radio non è impostata sul canale principale da un po' di tempo.

Se questa funzione è attivata utilizzando RadioCentral e la radio non è impostata sul canale principale da tempo, si verificano periodicamente le seguenti indicazioni:

- Vengono riprodotti il tono e l'annuncio del promemoria del canale principale.
- Sul display superiore viene visualizzato `CANALE NON PRINCIPALE`.
- La radio riceve la notifica **Canale non principale**.

È possibile rispondere al promemoria eseguendo le operazioni descritte di seguito:

- Tornare al canale principale.
- Disattivare temporaneamente l'audio del promemoria.
- Impostare un nuovo canale principale.

29.1

Disattivazione dell'audio del promemoria del canale principale

Quando si riceve il promemoria del canale principale, è possibile disattivare temporaneamente l'audio del promemoria.

Procedura:

Toccare **Ignora** sulla notifica **Canale non principale**.

29.2

Impostazione di un nuovo canale principale

Procedura:

- 1 Toccare il **widget Controllo della radio**.
- 2 Toccare e tenere premuto il `<canale desiderato>` finché non viene emesso un segnale acustico.

Capitolo 30

Funzione Monitor

Questa funzione consente di verificare che un canale sia libero prima della trasmissione.

30.1

Monitoraggio canale

Procedura:

- 1 Tenere premuto il pulsante programmato **Monitor**.

La radio mostra le seguenti indicazioni:

- Si sentirà l'attività della radio.
- Il LED giallo si accende.
- Sul display viene visualizzata l'icona **Monitor**.

- 2 Per chiamare, tenere premuto il pulsante **PTT**.

- 3 Per ascoltare, rilasciare il pulsante **PTT**.

30.2

Monitor permanente

La funzione Monitor permanente consente di monitorare senza interruzioni un canale selezionato per rilevarne un'eventuale attività.

30.2.1

Attivazione del monitor permanente

Procedura:

Tenere premuto il pulsante **Monitor perm.** programmato.

Quando la radio entra in questa modalità, vengono visualizzate le seguenti indicazioni:

- Viene emesso un tono di avviso.
- Sul display vengono visualizzati **MONITOR PERM. ATTIVO** e l'icona Monitor.

30.2.2

Disattivazione del monitor permanente

Procedura:

Tenere premuto il pulsante **Monitor perm.** programmato.

Quando la radio esce da questa modalità, vengono visualizzate le seguenti indicazioni:

- Viene emesso un tono di avviso.
- Sul display viene visualizzato il messaggio **MONITOR PERM. DIS.**

Capitolo 31

Controllo del sistema di trunking

Questa funzione consente alla radio di comunicare lo stato del trunking su un canale trunking
La radio può comunicare diversi tipi di stati trunking.

Tabella 38 :Tipi di stato del sistema trunking

Tipi	Descrizione
Fuori campo	<ul style="list-style-type: none">• Quando la radio esce dalla portata, non può più bloccarsi su un canale di controllo.• Viene emesso un tono basso e/o sul display viene visualizzata la combinazione di canali o zone attualmente selezionata e la notifica Fuori campo. La radio rimane in questa condizione di fuori campo fino a quando non si blocca su un canale di controllo o viene spenta.
Trunking sito ³	<ul style="list-style-type: none">• Se il controller di trunking perde la comunicazione con un qualsiasi sito, tale sito torna al trunking sito. In questo caso, è possibile comunicare solo con le radio all'interno del proprio sito trunking.
Affiliazione non riuscita	<ul style="list-style-type: none">• L'affiliazione non riuscita si verifica quando la radio viene bloccata e registrata in un sito, ma non viene affiliata all'UKP (Unified Knob Position).• La radio mostra un messaggio di errore, l'alias del sito e l'alias UKP.
Registrazione negata	<ul style="list-style-type: none">• La registrazione negata si verifica quando la registrazione della radio viene negata su un sito.• La radio mostra un messaggio di errore e l'alias UKP.

31.1

Visualizzazione del valore RSSI

Procedura:

Premere il pulsante con **funzione programmabile con 2 puntini** cinque volte.

Sul display superiore compare il valore RSSI.

³ Applicabile solo a sistemi Capacity Max.

Capitolo 32

Dynamic Group Number Assignment

La funzione DGNA (Dynamic Group Number Assignment) consente alla console di terze parti di assegnare e rimuovere in modo dinamico un talkgroup dalla radio in modalità Over-the-Air.

Quando la console assegna la funzione DGNA alla radio, la radio si trova in modalità DGNA e mostra quanto segue:

- Viene emesso un tono.
- Sul display superiore viene visualizzato momentaneamente `DGNA ASSEGNATO`.
- Sul display viene temporaneamente visualizzato `<Alias talkgroup DGNA> Assegnato`.
- L'icona DGNA viene visualizzata nel display superiore e nel widget Controllo della radio.
- Il display superiore e il widget Controllo della radio mostrano l'alias talkgroup DGNA.

Quando la console rimuove la funzione DGNA dalla radio, la radio ripristina il talkgroup precedente e mostra quanto segue:

- Viene emesso un tono.
- Sul display superiore viene visualizzato momentaneamente `DGNA RIMOSSO`.
- Sul display viene temporaneamente visualizzato `<Alias talkgroup DGNA> Rimosso`.
- L'icona DGNA scompare dal display superiore e nel widget Controllo della radio.
- Il display superiore e il widget Controllo della radio mostrano l'alias del talkgroup precedente.

A seconda di come è programmata la radio, è possibile visualizzare, modificare e ascoltare i canali delle liste di scansione originali e i talkgroup non DGNA.

Quando la radio non si trova in modalità DGNA, tenendo premuto il pulsante **PTT** è possibile comunicare solo con il talkgroup DGNA corrente. Per comunicare con il talkgroup non DGNA precedente, programmare il pulsante **Accesso rapido** programmato.



AVVISO:

Rivolgersi al rivenditore o all'amministratore di sistema per informazioni su come è stata programmata la radio.

32.1

Esecuzione di chiamate DGNA

Prerequisiti:

La radio si trova in modalità DGNA.

Procedura:

Per chiamare, tenere premuto il pulsante **PTT**.

La radio mostra le seguenti indicazioni:

- Viene emesso un tono DGNA.
- L'icona DGNA viene visualizzata nel display superiore e nel widget Controllo della radio.

- Il display superiore e il widget Controllo della radio mostrano l'alias talkgroup DGNA.

**AVVISO:**

Se la radio non si trova in modalità DGNA e si preme il pulsante di **accesso rapido** programmato, la radio emette un segnale acustico negativo a indicare un errore. Il display rimane invariato.

32.2

Esecuzione di chiamate non DGNA

Procedura:

Completare una delle seguenti azioni:

Opzione	Azioni
Se la radio si trova in modalità DGNA,	Premere il pulsante di accesso rapido programmato.
Se la radio non si trova in modalità DGNA,	Premere e tenere premuto il pulsante PTT .

La radio mostra le seguenti indicazioni:

- Viene emesso un segnale acustico positivo.
- Viene emesso un annuncio vocale.
- Il display superiore e il widget Controllo della radio mostrano momentaneamente <Alias talkgroup> e Premi PTT.

**AVVISO:**

Se la radio non si trova in modalità DGNA e si preme il pulsante di **accesso rapido**, la radio emette un segnale acustico negativo a indicare un errore. Il display rimane invariato.

Quando la radio si trova nella schermata principale, premendo il pulsante PTT è possibile effettuare una chiamata al talkgroup DGNA.

32.3

Ricezione e risposta a chiamate DGNA

Quando si riceve una chiamata DGNA, la radio mostra le seguenti indicazioni:

- Viene emesso un tono DGNA.
- L'icona DGNA viene visualizzata nel display superiore e nel widget Controllo della radio.
- La radio si attiva e l'altoparlante emette il tono della chiamata in arrivo.

Procedura:

- 1 Per chiamare, tenere premuto il pulsante **PTT**.
- 2 Per ascoltare, rilasciare il pulsante **PTT**.

Capitolo 33

Roaming automatico

A seconda del proprio sistema radio, questa funzione consente alla radio di eseguire il roaming a un determinato sito.

Un canale multisito dispone di funzionalità di roaming automatico quando è collegato a un elenco di ricerca del sito.

La radio può eseguire il roaming a diversi siti tramite la ricerca del sito.

Tabella 39 :Tipi di ricerca sito



Tipi	Descrizione
Ricerca passiva del sito (PassiveSS)	Quando la funzione Blocco sito è disattivata, PassiveSS esegue la scansione dei siti disponibili e seleziona il segnale più forte come quello principale corrente.
Ricerca sito attivo (ActiveSS)	ActiveSS invia delle richieste di riattivazione al ripetitore.

33.1

Attivazione o disattivazione del blocco del sito

Attivazione del blocco del sito



Procedura:

- 1 Dal widget Utilità di avvio delle funzioni del menu, toccare  Altro →  Roaming.
- 2 Attivare la funzione **Blocco sito**.

La radio blocca il sito corrente e ferma il roaming automatico. L'icona Roaming scompare.

Disattivazione del blocco del sito

Procedura:

- 1 Dal widget Utilità di avvio delle funzioni del menu, toccare  Altro →  Roaming.
- 2 Attivare la funzione **Blocco sito**.

La radio abilita il roaming automatico. Viene visualizzata l'icona Roaming.

33.2

Accesso alla funzione Ricerca sito attivo

Procedura:

Dal widget Utilità di avvio delle funzioni del menu, toccare **Roaming**→**Ricerca attiva**.



La radio cerca un sito.

- Se viene trovato un sito, la radio visualizza un messaggio con l'alias del sito e aggiorna l'alias del sito nel widget Controllo della radio.
- Se non viene trovato un sito, la radio mostra un messaggio di errore temporaneo.

33.3

Accesso alle informazioni sul sito corrente

Casi di utilizzo:

Questa funzione si applica solo ai sistemi Capacity Plus e Capacity Max.

Procedura:

Dal widget Utilità di avvio delle funzioni del menu, toccare **Roaming**→**Blocco sito corrente**.



33.4

Accesso alle informazioni sul sito adiacente

Casi di utilizzo:

Questa funzione è disponibile solo per il sistema Capacity Max.

Procedura:

Dal widget Utilità di avvio delle funzioni del menu, toccare **sito adiacente**.



Roaming→**Info**

Capitolo 34

Controllo radio

L'abilitazione di questa funzione consente di determinare se un'altra radio è operativa nel sistema, senza disturbare l'utente. La radio di destinazione non emette segnali acustici né notifiche.





Questa funzione è disponibile solo per gli ID dei terminali radio.

34.1

Invio di un controllo radio

Procedura:

- 1 Dal menu, toccare  **M-Contacts**.
- 2 Completare una delle seguenti azioni:

Opzione	Azioni
Invio di un controllo radio tramite i contatti salvati	<p>a Accedere al <contatto desiderato>.</p> <p>b Tenere premuta l'icona Azione rapida.</p> <p>c Toccare  Altro →  Controllo radio.</p>
Invio di un controllo radio tramite il dialer	<p>a Toccare il  pulsante di azione mobile → Dialer.</p> <p>b Immettere il <numero del contatto desiderato>.</p> <p>c Toccare  Altro → Controllo radio.</p>

Capitolo 35

Inizio interruzione trasmissione

Procedura:

Una chiamata in corso viene interrotta quando si effettuano le seguenti azioni:

- Premere il pulsante **PTT**.
- Premere il pulsante di **emergenza**.
- Per i dispositivi non Capacity Max, effettuare la trasmissione dei dati.
- Per i dispositivi non Capacity Max, premere il pulsante **Disattivazione remota interruzione TX** programmato.

Sulla radio ricevente viene visualizzato il messaggio CHIAMATA INTERROTTA.

Capitolo 36

Sistema transponder per il rilevamento automatico della portata

Il sistema transponder per il rilevamento automatico della portata (ARTS, Auto-Range Transponder System) è una funzione analogica progettata per informare l'utente quando la radio si trova fuori dalla portata delle radio dotate di ARTS.

Le radio dotate di tecnologia ARTS trasmettono e ricevono segnali periodici che rilevano se i dispositivi si trovano entro la portata reciproca.

La radio fornisce le seguenti indicazioni:

Tabella 40 :Indicazioni sul sistema transponder per il rilevamento automatico della portata

Indicatore	Descrizione
Avviso al primo passaggio	<ul style="list-style-type: none">• Viene emesso un tono.
Avviso ARTS nel raggio	<ul style="list-style-type: none">• Viene emesso un tono, se programmato.
Avviso ARTS fuori campo	<ul style="list-style-type: none">• Viene emesso un tono.• Il LED rosso lampeggia velocemente.• Sul display anteriore viene visualizzato ARTS fuori campo.• Sui display superiore viene visualizzato ARTS FUORI CAMPO.

Capitolo 37

Applicazioni

Questa sezione contiene informazioni sulle applicazioni disponibili sulla radio. È possibile accedere a queste applicazioni tramite la schermata iniziale o scorrendo verso l'alto partendo dalla parte inferiore della schermata iniziale per aprire la finestra del menu Applicazioni.

**AVVISO:**

Non utilizzare cavi di trasferimento dati (PMKN4230_) in ambienti HazLoc.

Tabella 41 :Applicazioni

Icona	Nome	Descrizione
	Calcolatrice	Consente di eseguire funzioni aritmetiche di base e scientifiche.
	Calendario	Consente di gestire eventi e appuntamenti.
	Fotocamera	Consente di scattare foto e registrare video.
	Google Chrome	Navigazione rapida, semplice e sicura con Google Chrome.
	Orologio	Consente di impostare una sveglia, un cronometro o un timer.
	Contatti	Consente di gestire le informazioni sui contatti.
	Google Drive	Tutti i file sono a portata di mano da qualsiasi smartphone, tablet o computer. In qualsiasi momento.
	Google Duo	Consente di riunirsi immediatamente senza perdere i momenti importanti.
	File	Consente di visualizzare e gestire i file.
	Galleria	Consente di visualizzare foto o video.
	Gmail	L'e-mail di Google: sicura, intelligente e facile da usare.
	Google	Consente di restare sempre aggiornati con l'app Google.
	Keep Notes	Consente di creare, archiviare e classificare note, elenchi, promemoria, immagini, audio e molto altro ancora.
	Google Maps	Consente di esplorare e navigare nel mondo con Google Maps. È possibile trovare i luoghi preferiti, connettersi con le aziende di interesse e navigare grazie alle informazioni sul traffico in tempo reale.
	Messaggi	Consente di inviare e ricevere messaggi.

Icona	Nome	Descrizione
	Google Foto	Il luogo in cui custodire tutti i ricordi.
	Google Play Film e TV	Le ultime uscite e tutti i contenuti preferiti, su qualsiasi schermo.
	Google Play	Google Play è un sistema di intrattenimento senza limiti.
	Impostazioni	Fornisce le impostazioni per configurare il dispositivo.
	Registratore audio	Consente di registrare suoni.
	YouTube	Consente di scoprire cosa sta guardando il mondo su YouTube.
	YouTube Music	Consente di scoprire tutta la musica su YouTube che non si può trovare altrove, organizzata in un'unica nuova app e in un solo sito Web.

37.1





Fotocamera

È possibile utilizzare l'applicazione Fotocamera per acquisire foto o registrare video.

37.1.1

Scatto di foto





Procedura:

- 1 Dal menu, toccare  **Fotocamera**.
- 2 Completare una delle seguenti azioni:
 - Per scattare foto con la fotocamera posteriore, toccare  **Fotocamera**.
 - Per scattare foto con la fotocamera anteriore, toccare  **Cambia fotocamera** →  **Fotocamera**.
- 3 Per eseguire lo zoom avanti o indietro, premere con due dita sul display e avvicinare o allontanare le dita.
I controlli dello zoom vengono visualizzati sullo schermo.

37.1.2

Registrazione di video

Procedura:

- 1 Dal menu, toccare  **Fotocamera** →  **Video**.
La registrazione del video è stata avviata.
- 2 Per mettere in pausa il video, toccare  **Pausa**.
- 3 Per interrompere la registrazione, toccare  **Interrompi registrazione**.

- 4 Per eseguire lo zoom avanti o indietro, premere con due dita sul display e avvicinare o allontanare le dita.

I controlli dello zoom vengono visualizzati sullo schermo.

37.2

Galleria

È possibile gestire album, foto o video utilizzando l'applicazione Galleria.



AVVISO:

Il dispositivo supporta i seguenti formati immagine: JPEG, GIF, PNG, HEICE BMP.

È possibile utilizzare Foto per eseguire le azioni descritte di seguito:

- Visualizzare album, foto e video
- Riprodurre video
- Eseguire modifiche di base su album, foto e video
- Impostare una foto come sfondo
- Impostare una foto come immagine di un contatto
- Condividere foto e video

L'applicazione Galleria contiene tutti gli album, le foto e tutti i video memorizzati nella scheda microSD e nella memoria interna.

37.2.1

Visualizzazione della Galleria



Procedura:

- 1 Dal menu, toccare  **Galleria**.
- 2 Completare una delle seguenti azioni:
 - Toccare un album a propria scelta.
 - Toccare una foto.
 - Per visualizzare la foto successiva o precedente dell'album, far scorrere il dito verso sinistra o verso destra.
 - Per visualizzare i comandi, toccare una foto.
 - Per eseguire lo zoom avanti o indietro, toccare due volte o premere due dita sul display e avvicinare o allontanare le dita su una foto.
 - Per visualizzare le parti non visibili trascinare la foto.

37.2.2

Condivisione di elementi da Foto



Procedura:

- 1 Dal menu, toccare  **Galleria**.
- 2 Per condividere elementi, toccare *<elemento desiderato>* →  **Condividi** → *<applicazione desiderata>*.

37.2.3

Eliminazione di voci dalla Galleria



Procedura:

- 1 Dal menu, toccare  **Galleria**.
- 2 Per eliminare delle voci, toccare <voce desiderata> →  **Elimina** → **OK**.

37.2.4

Ritaglio di foto

Procedura:

- 1 Dal menu, toccare  **Galleria**.
- 2 Per ritagliare la foto, toccare la <foto desiderata> →  **Modifica** →  **Ritaglia**.
Viene visualizzata la griglia di ritaglio.
- 3 Completare una delle seguenti azioni:





Opzione	Azioni
Ritaglio manuale delle foto	a Per selezionare una parte di foto da ritagliare, regolare gli endpoint.
Scelta delle dimensioni di ritaglio di tipo automatico	a Toccare 1:1 . b Se si desidera visualizzare la foto originale, toccare Originale .

- 4 Per confermare, toccare  **Sì**.
- 5 Per salvare, toccare **SALVA**.

37.2.5

Rotazione di foto

Procedura:



- 1 Dal menu, toccare  **Galleria**.
- 2 Per ruotare le foto, toccare la <foto desiderata> →  **Modifica** →  **Ritaglia** →  **Ruota**.
La foto viene ruotata di 90° in senso orario. Ciascun tocco consente di ruotare la foto di altri 90°.
- 3 Toccare **SALVA** per confermare.

37.2.6

Visualizzazione di video

Procedura:

- 1 Dal menu, toccare  **Galleria**.

- 2 Per guardare video, toccare **Video**→<video desiderato>→ 
Riproduci→<applicazione desiderata>.
- 3 Per visualizzare la riproduzione video o continuare dal punto in cui è stata interrotta l'ultima volta, trascinare la barra di avanzamento del video.
- 4 Per tornare alla schermata precedente, toccare  **Indietro**.

37.3



Aggiunta di contatti su Android



AVVISO:

Sulla radio non è supportata la chiamata da cellulare. È possibile utilizzare il contatto solo per servizi dati come messaggistica, e-mail o qualsiasi altra applicazione.

Procedura:

- 1 Toccare  **Contatti**→  **Aggiungi**.
- 2 Compilare le relative informazioni e toccare **Salva**.

37.4

Scansione di codici a barre o codici QR

È possibile effettuare la scansione di codici a barre e codici QR sulla rispettiva applicazione, che memorizzerà il codice a barre decodificato (applicazione di database di codici a barre) con l'applicazione Scandit™ Keyboard Wedge.

Prerequisiti:

Eeguire le seguenti operazioni alla prima attivazione:

- 1 Richiedere il codice QR di attivazione al rivenditore o a Scandit.
- 2 Informare il rivenditore sull'assegnazione della funzione **Keyboard Wedge - Scansione codice a barre** a uno dei pulsanti programmabili.
- 3 Scaricare Scandit Keyboard Wedge da Google Play.
- 4 Attivare l'app con il codice QR di attivazione.
- 5 Selezionare Scandit Keyboard Wedge come tastiera.

Procedura:

- 1 Avviare l'applicazione per database di codici a barre.
- 2 Per modificare la tastiera corrente, toccare  **Tastiera**→**Scandit Keyboard Wedge**.
- 3 Premere il pulsante **Keyboard Wedge - Scansione codice a barre** programmato.
- 4 Puntare la fotocamera verso il codice a barre o il codice QR.



AVVISO:

Accertarsi che il codice a barre o il codice QR vengano inquadrati nel riquadro rettangolare.

Il codice a barre o il codice QR vengono acquisiti e decodificati. Il risultato decodificato viene visualizzato nel campo di testo.

37.5

Accensione del flash



Procedura:





Far scorrere verso il basso il riquadro delle notifiche e toccare  **Flash**.

37.6

Esplorazione di file

Procedura:

- 1 Dal menu, toccare  **File**.
- 2 Per scegliere i tipi di file, toccare  **Menu**.
- 3 Selezionare una delle seguenti opzioni:
 - Recente
 - Immagini
 - Video
 - Audio
 - Download
- 4 Completare una delle seguenti azioni:

Opzione	Azioni
Visualizzazione del file	Toccare l'<elemento desiderato>.
Condivisione del file	a Toccare e tenere premuto l'<elemento desiderato>. b Per condividere l'elemento scaricato, toccare  Condividi → Condividi tramite →<applicazione desiderata>.
Ricerca di un file	a Toccare  Cerca . b Digitare l'input richiesto.
Eliminazione di un file	a Toccare e tenere premuto l'<elemento desiderato>. b Per eliminare, toccare  Elimina → OK
Ricerca con Google Lens	a Toccare l'<elemento desiderato>→  Google Lens .
Per ulteriori opzioni	Toccare  Altro .

Capitolo 38

Elenco degli accessori autorizzati

Per migliorare la produttività della radio, Motorola Solutions fornisce degli accessori approvati.

Per ulteriori informazioni sugli accessori supportati per la radio, consultare il manuale, codice parte: **MN006920A01** alla sezione <https://learning.motorolasolutions.com/lon>.

Dichiarazioni legali e di conformità

Dichiarazione di conformità del fornitore

Dichiarazione di conformità del fornitore

Per FCC CFR 47 Parte 2 Sezione 2.1077(a)



Parte responsabile

Nome: Motorola Solutions, Inc.

Indirizzo: 2000 Progress Pkwy, Schaumburg, IL. 60196

Numero di telefono: 1-800-927-2744

Con la presente si dichiara che il prodotto:

Nome modello: **MSLB-MKZ900**

è conforme alle seguenti normative:

FCC Parte 15, sottoparte B, sezione 15.107(a), 15.107(d) e sezione 15.109(a)

Dispositivo digitale di Classe B

In quanto periferica per PC, il presente dispositivo è conforme alle disposizioni della Parte 15 delle normative FCC. Il funzionamento è soggetto alle due condizioni riportate di seguito:

- 1 Il dispositivo non può causare interferenze dannose; e
- 2 deve accettare qualsiasi interferenza ricevuta, comprese quelle che possono causare un funzionamento indesiderato.



AVVISO:

La presente apparecchiatura è stata testata e giudicata conforme ai limiti previsti per i dispositivi digitali di Classe B ai sensi della Parte 15 delle normative FCC. Tali limiti sono concepiti per garantire una protezione adeguata contro le interferenze dannose nelle installazioni domestiche. La presente apparecchiatura genera, utilizza e può irradiare energia in radiofrequenza. Se non è installata e utilizzata conformemente alle istruzioni, può causare interferenze dannose nelle comunicazioni radio. Tuttavia, non è escluso che ciò possa verificarsi anche in particolari tipi di installazioni.

In caso di interferenze dannose con la ricezione del segnale radio o televisivo, riscontrabili spegnendo e riaccendendo l'apparecchiatura, si invita l'utente a completare una o più procedure descritte di seguito:

- Riorientare o riposizionare l'antenna di ricezione.
- Aumentare la distanza tra il ricevitore e l'apparecchiatura.
- Collegare l'apparecchiatura alla presa di un circuito diverso da quello a cui è collegato il ricevitore.
- Rivolgersi al rivenditore o a un tecnico radio/TV esperto per ricevere assistenza.

Da utilizzare per la selezione del codice paese (dispositivi WLAN)



AVVISO:

La selezione del codice paese è valida solo per i modelli non statunitensi e non è disponibile per tutti i modelli statunitensi. Per la normativa FCC, tutti i prodotti Wi-Fi commercializzati negli Stati Uniti devono essere adattati per il funzionamento esclusivo per i canali degli Stati Uniti.

Dichiarazione WLAN Industry Canada



AVVERTENZA:

- 1 Con riferimento alla banda 5150-5250 MHz, il dispositivo può essere utilizzato solo in interni per ridurre interferenze potenzialmente dannose ai sistemi satellitari mobili su canali condivisi.
- 2 Il guadagno massimo dell'antenna consentito per i dispositivi operanti nelle bande 5250-5350 MHz e 5470-5725 MHz deve essere tale affinché l'apparecchiatura sia ancora conforme al limite EIRP.
- 3 Il guadagno massimo dell'antenna consentito per i dispositivi operanti nella banda 5752-5850 MHz deve essere tale affinché l'apparecchiatura sia ancora conforme ai limiti EIRP specificati per il funzionamento Point-to-Point e non Point-to-Point, in base alle esigenze.
- 4 Gli angoli di inclinazione maggiori necessari per rimanere conformi al requisito della maschera di elevazione EIRP stabilito nella Sezione 6.2.2 (3) devono essere chiaramente indicati.
- 5 Gli utenti devono essere inoltre avvisati che i radar ad alta potenza sono allocati come utenti primari (ovvero prioritari) per le bande 5250-5350 MHz e 5650-5850 MHz e che tali radar possono causare interferenze e/o danneggiare i dispositivi LE-LAN.

Avviso per gli utenti (FCC)

Il presente dispositivo è conforme alle disposizioni della Parte 15 delle normative FCC per le seguenti condizioni:

- Il dispositivo non può causare interferenze dannose e
- deve accettare qualsiasi interferenza ricevuta, comprese quelle che possono causare un funzionamento indesiderato.
- Eventuali modifiche o cambiamenti apportati al dispositivo, non espressamente approvati da Motorola Solutions, possono invalidare il diritto dell'utente a utilizzare questa apparecchiatura.

Avviso per gli utenti (Industry Canada)

Il funzionamento della radio Motorola Solutions è soggetto al Radiocommunications Act e deve rispettare le norme e i regolamenti del dipartimento del governo federale di Industry Canada. Industry Canada richiede a tutti gli operatori che utilizzano frequenze per apparecchi mobili terrestri ad uso privato di ottenere una licenza radio prima di utilizzare l'apparecchiatura.

Esclusione di responsabilità

Tenere presente che determinate funzioni, strutture e funzionalità descritte nel presente documento potrebbero non essere applicabili o non possedere la licenza per l'utilizzo su un determinato sistema oppure potrebbero dipendere dalle caratteristiche di una specifica configurazione di determinati

parametri o unità del terminale radio. Per maggiori informazioni, contattare il proprio referente Motorola Solutions.

Copyright del software per computer

I prodotti Motorola Solutions descritti nel presente manuale possono includere programmi per computer Motorola Solutions protetti da copyright salvati in memorie a semiconduttore o altri mezzi. Le leggi degli Stati Uniti d'America e di altri Paesi garantiscono a Motorola Solutions alcuni diritti esclusivi per i programmi per computer protetti da copyright, incluso, senza limitazioni, il diritto esclusivo di copiare o riprodurre in qualsiasi forma il programma. Di conseguenza, nessuno dei programmi per computer Motorola Solutions protetti da copyright contenuti nei prodotti descritti in questo manuale può essere copiato, riprodotto, modificato, decodificato o distribuito in qualsiasi modo senza l'esplicito permesso scritto di Motorola Solutions. Inoltre, l'acquisto di prodotti Motorola Solutions non garantirà in modo diretto o per implicazione, per eccezione o in altro modo nessuna licenza sotto copyright, brevetto o richiesta di brevetto di Motorola Solutions, tranne la normale licenza d'uso non esclusiva derivante dall'applicazione della legge nella vendita del prodotto.

Copyright

I prodotti Motorola Solutions descritti in questo documento possono includere programmi Motorola Solutions per computer coperti da copyright. Le leggi in vigore negli Stati Uniti e in altri Paesi garantiscono a Motorola Solutions alcuni diritti esclusivi per i programmi per computer protetti da copyright. Pertanto, tutti i programmi per computer Motorola Solutions protetti da copyright e inclusi nei prodotti Motorola Solutions descritti nel presente documento non possono essere copiati o riprodotti in alcun modo senza l'espresso consenso scritto di Motorola Solutions.

© 2020 Motorola Solutions, Inc. Tutti i diritti riservati

Nessuna parte di questo documento può essere riprodotta, trasmessa, trascritta, memorizzata in un sistema di riproduzione o tradotta in qualunque lingua, in qualsiasi forma e con qualsiasi mezzo, senza il permesso scritto di Motorola Solutions, Inc.

Inoltre, l'acquisto di prodotti Motorola Solutions non garantirà in modo esplicito o implicito, per preclusione o altro, alcuna licenza nell'ambito dei diritti d'autore, dei brevetti o delle richieste di brevetto di Motorola Solutions, tranne la normale licenza d'uso non esclusiva e non soggetta a diritti di sfruttamento, derivante per legge dalla vendita di un prodotto.

Esclusione di responsabilità

Tenere presente che determinate funzioni, strutture e funzionalità descritte nel presente documento potrebbero non essere applicabili o non possedere la licenza per l'utilizzo su un determinato sistema oppure potrebbero dipendere dalle caratteristiche di una specifica configurazione di determinati parametri o unità del terminale radio mobile. Per maggiori informazioni, contattare il proprio referente Motorola Solutions.

Marchi registrati

MOTOROLA, MOTO, MOTOROLA SOLUTIONS e il logo della M stilizzata sono marchi o marchi registrati di Motorola Trademark Holdings, LLC, utilizzati su licenza. Google, Android, Google Play, Youtube e gli altri marchi sono marchi registrati di Google LLC. Tutti gli altri marchi appartengono ai rispettivi proprietari.

Contenuti open source

Questo prodotto contiene software open source utilizzato su licenza. Fare riferimento al supporto di installazione del prodotto per consultare il testo completo delle attribuzioni e delle note legali sul software open source.

Direttiva sui rifiuti di apparecchiature elettriche ed elettroniche (RAEE) dell'Unione Europea (UE)



■ In base alla direttiva RAEE dell'Unione Europea, sui prodotti venduti nei paesi dell'Unione Europea (o, in alcuni casi, sulla relativa confezione) deve essere presente il simbolo del cassonetto mobile barrato.

Come stabilito dalla direttiva RAEE, il simbolo del cassonetto mobile barrato indica che i clienti e gli utenti finali dei paesi dell'Unione Europea non devono smaltire gli apparecchi elettronici ed elettrici o gli accessori insieme ai rifiuti domestici.

I clienti o gli utenti finali dei paesi dell'Unione Europea devono contattare il rappresentante locale o il centro assistenza del fornitore dell'apparecchiatura per ottenere informazioni sul sistema di raccolta dei rifiuti nel proprio paese.

Informazioni importanti sulla sicurezza

Guida sull'esposizione a sorgenti di energia RF e sulla sicurezza del prodotto per radio ricetrasmittenti portatili



AVVERTENZA:

L'uso di questa radio è limitato esclusivamente a scopi professionali. Prima di utilizzare la radio, leggere la Guida sull'esposizione a sorgenti di energia RF e sulla sicurezza del prodotto per radio ricetrasmittenti portatili, che contiene importanti istruzioni di funzionamento per utilizzare con sicurezza il dispositivo, nonché informazioni sull'esposizione all'energia RF e sul controllo nel rispetto delle norme e dei regolamenti vigenti in materia.

Qualsiasi modifica a questo dispositivo che non sia espressamente autorizzata da Motorola Solutions potrebbe rendere nullo il diritto dell'utente a utilizzarlo.

Secondo le normative di Industry Canada, questo trasmettitore radio può funzionare solo con un'antenna del tipo e con il guadagno massimo (o inferiore) approvati per il trasmettitore da Industry Canada. Per ridurre le possibili interferenze radio verso altri utenti, il tipo di antenna e il relativo guadagno devono essere scelti in modo che la potenza irradiata isotropicamente (EIRP) non sia superiore a quella necessaria per comunicazioni corrette.

Questo trasmettitore radio è stato approvato da Industry Canada per il funzionamento con antenne Motorola Solutions approvate con il massimo guadagno consentito e l'impedenza dell'antenna richiesta per ciascun tipo di antenna indicato. È severamente vietato l'uso di antenne non incluse nell'elenco con un guadagno maggiore rispetto a quello massimo indicato per quel tipo di antenne.

Garanzia per batterie e caricabatteria

Garanzia di fabbricazione

Si garantisce il prodotto da difetti di fabbricazione nelle normali condizioni d'uso e servizio.

Tutte le batterie MOTOTRBO	Fare riferimento al certificato di garanzia della propria regione.
Caricabatteria IMPRES (singoli e multipli, con display)	12 mesi

Garanzia di capacità

Garantisce l'80% della capacità nominale durante l'intero periodo di garanzia. Fare riferimento al certificato di garanzia valido nella propria regione.

Garanzia limitata

PRODOTTI DI COMUNICAZIONE MOTOROLA SOLUTIONS

I. COPERTURA E DURATA DELLA GARANZIA:

Motorola Solutions, Inc. ("Motorola Solutions") garantisce l'assenza di difetti di materiali e di fabbricazione nei prodotti di comunicazione fabbricati da Motorola Solutions elencati di seguito ("Prodotto"), soggetti alle normali condizioni d'uso e di servizio per un periodo di tempo che decorre dalla data di acquisto, come riportato di seguito:

Radio portatili	Due (2) anni
Accessori del prodotto	Un (1) anno

Motorola Solutions, a propria discrezione, offre la riparazione (gratuita) del Prodotto (con componenti nuovi o rifabbricati), la sostituzione (gratuita) (con un Prodotto nuovo o rifabbricato) o il rimborso del prezzo di acquisto del Prodotto durante il periodo di garanzia, sempre che questo venga restituito secondo quanto stabilito dai termini della presente garanzia. Le parti o le schede sostituite sono garantite per il periodo di validità restante della garanzia originale applicabile. Tutte le parti sostituite del Prodotto diventeranno proprietà di Motorola Solutions.

Motorola Solutions estende la presente garanzia limitata esplicita solo all'acquirente originale (utente finale). La presente garanzia non può essere né assegnata né trasferita a terzi. Questa è la garanzia completa del Prodotto fabbricato da Motorola Solutions. Motorola Solutions non si assume alcun obbligo o alcuna responsabilità per aggiunte o modifiche apportate alla presente garanzia senza il previo consenso scritto e firmato da un incaricato Motorola Solutions.

Fatto salvo un accordo separato tra Motorola Solutions e l'acquirente originale (utente finale) del Prodotto, Motorola Solutions non garantisce gli interventi di installazione, manutenzione o riparazione del Prodotto.

Motorola Solutions non può essere ritenuta responsabile in alcun modo delle apparecchiature accessorie non fornite da Motorola Solutions che sono collegate o altrimenti utilizzate assieme al Prodotto, né del funzionamento del Prodotto utilizzato unitamente alle suddette apparecchiature accessorie, che sono espressamente escluse dalla presente garanzia. Alla luce dell'unicità di ogni sistema con il quale il Prodotto può essere utilizzato, Motorola Solutions declina ogni responsabilità per la portata, la copertura o il funzionamento dell'intero sistema entro i termini della presente garanzia.

II. DISPOSIZIONI GENERALI

Questa garanzia illustra le responsabilità di Motorola Solutions in relazione al Prodotto. La riparazione, la sostituzione o il rimborso del prezzo di acquisto, a discrezione di Motorola Solutions, sono da considerarsi l'unico rimedio disponibile. LA PRESENTE GARANZIA SOSTITUISCE OGNI ALTRA GARANZIA ESPLICITA. LE GARANZIE IMPLICITE, COMPRESSE A SCOPO ESEMPLIFICATIVO LE GARANZIE IMPLICITE DI COMMERCIALIZZABILITÀ E IDONEITÀ PER UN PARTICOLARE SCOPO, SONO LIMITATE AL PERIODO DI VALIDITÀ DELLA PRESENTE GARANZIA LIMITATA. MOTOROLA SOLUTIONS NON SARÀ IN ALCUN CASO RESPONSABILE DEI DANNI ECCEDENTI IL PREZZO D'ACQUISTO DEL PRODOTTO, NÉ DI QUALSIVOGLIA MANCATO UTILIZZO DEL PRODOTTO O DI PERDITA DI TEMPO, INCONVENIENTE, PERDITA COMMERCIALE, LUCRO CESSANTE O PERDITA DI RISPARMI NÉ DI QUALSIASI ALTRO DANNO INCIDENTALI, SPECIALE O CONSEGUENZIALE IMPUTABILE ALL'UTILIZZO O ALL'IMPOSSIBILITÀ DI UTILIZZARE TALE PRODOTTO, ENTRO I LIMITI CHE POSSONO ESSERE ESCLUSI DALLA PORTATA APPLICATIVA DELLA LEGGE.

III. DIRITTI LEGATI ALLE LEGGI STATALI:

ALCUNI STATI NON AMMETTONO L'ESCLUSIONE O LA LIMITAZIONE DI DANNI DIRETTI O INDIRETTI NÉ LA LIMITAZIONE DEL PERIODO DI VALIDITÀ DI UNA GARANZIA IMPLICITA; PERTANTO, IN QUESTO CASO, LA SUDETTA LIMITAZIONE O LE SUDETTE ESCLUSIONI NON SONO APPLICABILI.

La presente garanzia conferisce diritti legali specifici. È possibile che altri diritti siano applicabili e che questi siano soggetti a variazioni da Stato a Stato.

IV. RIPARAZIONE IN GARANZIA

Per usufruire della riparazione in garanzia, è richiesta la ricevuta d'acquisto recante la data dell'acquisto e il numero di serie del Prodotto; inoltre, il Prodotto deve essere consegnato o inviato a un centro di riparazione autorizzato (franco spese di spedizione ed assicurazione). Il servizio di garanzia Motorola Solutions verrà effettuato in uno dei luoghi autorizzati per il servizio di garanzia. Per facilitare le procedure per la riparazione in garanzia, si consiglia di contattare prima l'azienda (ad esempio, il service provider o rivenditore) presso la quale è stato acquistato il Prodotto. È inoltre possibile chiamare Motorola Solutions al numero 1-800-927-2744.

V. COSA NON COPRE LA PRESENTE GARANZIA

- 1 Difetti o danni derivanti da un utilizzo del Prodotto diverso da quello normale e abituale.
- 2 Difetti o danni derivanti da un uso non appropriato, incidenti, contatto con liquidi o negligenza.
- 3 Difetti o danni derivanti da procedure improprie di test, funzionamento, manutenzione, installazione, alterazione, modifica o regolazione.
- 4 Rottura o danni alle antenne se non causati direttamente da difetti di fabbricazione e dei materiali.
- 5 Un Prodotto sottoposto a modifiche, disassemblaggi o riparazioni non autorizzati (inclusa, senza limitazioni, l'aggiunta di apparecchiatura non fornita da Motorola Solutions al Prodotto) che possono influire negativamente sulle prestazioni del Prodotto o interferire con l'ispezione e il collaudo del Prodotto previsti dalla garanzia standard di Motorola Solutions per la verifica di una richiesta di garanzia.
- 6 Un Prodotto il cui numero di serie è stato rimosso o reso illeggibile.
- 7 Batterie ricaricabili se:
 - I sigilli presenti sull'alloggiamento delle celle della batteria sono rotti o mostrano chiari segni di contraffazione.
 - I danni o i difetti sono imputabili al processo di ricarica o all'utilizzo della batteria in apparecchiature o servizi diversi da quelli esplicitamente previsti per il Prodotto.
- 8 Spese di trasporto fino al magazzino delle riparazioni.
- 9 Un Prodotto che, in seguito a un'alterazione illegale o non autorizzata del software/firmware presente nel Prodotto, non funzioni in conformità con le specifiche pubblicate da Motorola Solutions o con l'etichetta della certificazione FCC in vigore per il Prodotto al momento della sua distribuzione iniziale da parte di Motorola Solutions.
- 10 Graffi o altri danni di natura estetica alle superfici del Prodotto che non abbiano conseguenze sul suo funzionamento.
- 11 Usura e logoramento dovuti a cause normali e consuetudinarie.

VI. DISPOSIZIONI RELATIVE A BREVETTI E SOFTWARE

Motorola Solutions prenderà parte, a proprie spese, a qualsiasi causa legale intentata contro l'acquirente finale in base a un reclamo che dichiara che il Prodotto o componenti del Prodotto violano

un brevetto degli Stati Uniti; inoltre, Motorola Solutions si impegna a pagare costi e danni riconosciuti a carico dell'acquirente in qualsiasi causa legale e attribuibili a tale reclamo, ma tale partecipazione e i relativi pagamenti sono da intendersi soggetti alle seguenti condizioni:

- 1 Motorola Solutions deve ricevere immediata notifica scritta da parte dell'acquirente in seguito alla ricezione del reclamo sopra descritto.
- 2 Motorola Solutions sarà l'unico soggetto coinvolto nella causa e unico responsabile di tutte le negoziazioni volte al raggiungimento della risoluzione o compromesso e
- 3 nel caso in cui il Prodotto o le parti diventino o, a giudizio di Motorola Solutions, possano diventare oggetto di una rivendicazione basata sull'infrazione di un brevetto degli Stati Uniti, detto acquirente permetta a Motorola Solutions, a sua discrezione e spese, di acquisire per conto dell'acquirente stesso il diritto di continuare a utilizzare il Prodotto o le parti oppure di sostituire o modificare lo stesso in modo che non contravvenga al brevetto oppure di conferire a detto acquirente un credito rispetto al Prodotto o alle parti equivalente al deprezzamento e di accettare la restituzione dello stesso. Il deprezzamento sarà equivalente all'ammontare annuo relativo alla durata di vita del Prodotto o delle parti come stabilito da Motorola Solutions.

Motorola Solutions declina ogni responsabilità nei confronti di qualsiasi rivendicazione basata sull'infrazione di un brevetto conseguente o imputabile al Prodotto o alle parti fornite con software, apparecchi o dispositivi non Motorola Solutions, né sarà ritenuta responsabile per l'uso delle apparecchiature accessorie o di software non fornite da Motorola Solutions, che siano installate o utilizzate assieme al Prodotto. La succitata dichiarazione definisce la completa responsabilità di Motorola Solutions relativamente all'infrazione di brevetti da parte del Prodotto e di qualsiasi parte dello stesso.

Le leggi in vigore negli Stati Uniti e in altri Paesi accordano a Motorola Solutions alcuni diritti esclusivi riservati al software Motorola Solutions protetto da copyright, come i diritti esclusivi a riprodurre e distribuire copie di tale software. Il software Motorola Solutions può essere utilizzato solo con il Prodotto in cui è stato originalmente incorporato; è, pertanto, vietata la sostituzione, la riproduzione, la distribuzione, la modifica in qualsiasi modo e con qualsiasi mezzo di detto software in tale Prodotto oppure il suo utilizzo per creare software derivati dallo stesso. È vietato qualsiasi altro uso di detto software di Motorola Solutions, compresi, senza limiti, l'alterazione, la modifica, la riproduzione, la distribuzione o la decodifica oppure l'esercizio di diritti nei riguardi dello stesso. Non viene concessa per implicazione, per eccezione o in altro modo alcuna licenza nell'ambito di copyright o diritti di brevetto di Motorola Solutions.

VII. LEGISLAZIONE APPLICABILE

La presente garanzia è disciplinata dalle leggi dello Stato dell'Illinois, Stati Uniti.

VIII. Solo per l'Australia

Questa garanzia è fornita da Motorola Solutions Australia Pty Limited (ABN 16 004 742 312) of Tally Ho Business Park, 10 Wesley Court, Burwood East, Victoria.

I nostri prodotti vengono forniti con garanzie che non è possibile escludere ai sensi della normativa australiana sulla tutela dei consumatori, Australia Consumer Law. In caso di guasto grave, il consumatore ha diritto a una sostituzione o un rimborso e a un compenso per qualsiasi altra perdita o danno che fossero ragionevolmente prevedibili. Il consumatore ha inoltre diritto alla riparazione o alla sostituzione dei prodotti qualora questi non funzionassero o non raggiungessero una qualità accettabile e il guasto non sia da considerarsi grave.

La garanzia limitata di Motorola Solutions Australia di cui sopra va ad aggiungersi a eventuali diritti e rimedi previsti per il consumatore dall'Australian Consumer Law. Per informazioni o chiarimenti, chiamare Motorola Solutions Australia al numero 1800 457 439. È inoltre possibile visitare il sito Web all'indirizzo: http://www.motorolasolutions.com/XA-EN/Pages/Contact_Us per le condizioni di garanzia più aggiornate.

Spis treści

Rozdział 1 : Przeczytaj najpierw.....	9
1.1 Wersja oprogramowania.....	10
Rozdział 2 : Konserwowanie radiotelefonu.....	11
2.1 Dane techniczne.....	11
Rozdział 3 : Ogólne informacje o radiotelefonie.....	18
3.1 Programowalne przyciski.....	19
3.2 Sterowanie głosem.....	22
Rozdział 4 : Przegląd systemu.....	25
4.1 Capacity Max.....	25
4.2 Tryby konwencjonalny analogowy i cyfrowy.....	25
4.3 IP Site Connect.....	25
4.4 Capacity Plus.....	26
4.5 Tryb DMO lub Dual Capacity DMO.....	26
Rozdział 5 : Wprowadzenie.....	28
5.1 Wkładanie lub wyjmowanie karty MicroSD.....	28
5.2 Wkładanie lub wyjmowanie karty SIM.....	28
5.3 Montaż lub demontaż akumulatora.....	28
Montaż akumulatora.....	28
Demontaż akumulatora.....	29
5.4 Montaż lub demontaż osłony złącza akcesoriów.....	29
Montaż osłony złącza akcesoriów.....	29
Demontaż osłony złącza akcesoriów.....	29
5.5 Podłączanie lub odłączanie anteny.....	29
Podłączanie anteny.....	29
Odłączanie anteny.....	29
5.6 Ładowanie akumulatora.....	29
5.7 Włączanie lub wyłączanie radiotelefonu.....	31
Włączanie radiotelefonu.....	31
Wyłączanie radiotelefonu.....	31
5.8 Trzymanie radiotelefonu podczas nadawania dźwięku.....	31
5.9 Regulacja głośności.....	31
5.10 Zdejmowanie osłony ochronnej z obiektywu aparatu.....	32
5.11 Używanie pokrowca.....	32
Wkładanie radiotelefonu do pokrowca.....	32
Wyjmowanie radiotelefonu z pokrowca.....	32

5.12 Przegląd klawiatury na ekranie.....	32
5.13 Nawigowanie po ekranie dotykowym.....	34
Rozdział 6 : Widok ekranu głównego.....	36
6.1 Widżet zarządzania zmianą.....	37
6.1.1 Funkcja loginu użytkownika.....	38
6.1.1.1 Logowanie do usługi automatycznej rejestracji.....	38
6.1.1.2 Wylogowanie z usługi automatycznej rejestracji.....	38
6.1.2 Zarządzanie statusem operacyjnym.....	38
6.1.3 Wysyłanie komunikatu o stanie.....	39
6.2 Wskaźniki statusu.....	39
6.2.1 Ikony stanu.....	40
6.2.2 Ikony widżetu elementów sterujących radiotelefonu.....	41
6.2.3 Wskaźniki LED.....	42
6.2.4 Wskazania podświetlenia.....	43
6.2.5 Wskaźniki na listwie świetlnej.....	43
Rozdział 7 : Ogólne ustawienia radiotelefonu.....	45
7.1 Dostęp do ustawień radiotelefonu.....	45
7.2 Tworzenie skrótu ustawień radiotelefonu na ekranie głównym.....	45
7.3 Regulacja jasności wyświetlacza.....	45
7.4 Włączanie i wyłączanie ciemnego motywu.....	45
7.5 Ustawianie zegara.....	46
7.6 Ustawienie zegara na wyświetlaczu przednim.....	46
7.7 Blokada ekranu.....	46
7.7.1 Odblokowywanie ekranu.....	46
7.8 Ustawienia języków.....	47
7.9 Ustawienia dźwięku.....	47
7.9.1 Włączanie i wyłączanie funkcji Nie przeszkadzać.....	47
Włączanie funkcji Nie przeszkadzać.....	47
Wyłączanie funkcji Nie przeszkadzać.....	47
7.9.1.1 Konfigurowanie ustawienia Nie przeszkadzać.....	48
7.9.2 Dostęp do ustawień dźwięku radiotelefonu.....	48
7.9.2.1 Ustawianie preferencji dźwięku.....	49
7.10 Tryb samolotowy.....	50
7.10.1 Uruchamianie trybu samolotowego.....	50
7.11 Desensytyzacja USB.....	50
7.12 Akumulator.....	51
7.12.1 Wyświetlanie informacji o akumulatorze IMPRES 2.....	51
7.12.1.1 Informacje dotyczące akumulatorów.....	51
7.12.2 Ustawianie oszczędzania akumulatora.....	52

7.12.3 Włączanie lub wyłączanie wyświetlania poziomu naładowania akumulatora w procentach.....	52
Włączanie wyświetlania procentu naładowania.....	52
Wyłączanie wyświetlania procentu naładowania.....	52
Rozdział 8 : O urządzeniu.....	53
8.1 Skrócona instrukcja obsługi – dostęp online.....	54
8.2 Dostęp do zaawansowanych ustawień radiotelefonu.....	54
8.2.1 Dostęp do etykiety zgodności.....	54
Rozdział 9 : Łączność.....	55
9.1 LTE.....	55
9.2 Obsługa sieci Wi-Fi.....	55
9.2.1 Włączanie i wyłączanie Wi-Fi.....	56
Włączanie Wi-Fi.....	56
Wyłączanie Wi-Fi.....	56
9.2.2 Dostęp do sieci.....	56
9.3 Bluetooth®.....	57
9.3.1 Włączanie lub wyłączanie Bluetooth.....	57
Włączanie Bluetooth.....	57
Wyłączanie Bluetooth.....	57
9.3.2 Łączenie z urządzeniem Bluetooth.....	57
9.3.3 Odłączanie od urządzeń Bluetooth.....	58
9.3.4 Wyświetlanie informacji o urządzeniu.....	58
9.3.5 Edycja nazwy urządzenia.....	58
9.3.6 Usuwanie nazwy urządzenia.....	58
9.3.7 Profile Bluetooth.....	58
Rozdział 10 : Podstawowe działanie radiotelefonu.....	60
10.1 Odpowiadanie na powiadomienia.....	60
10.2 Zarządzanie widżetami na ekranie głównym.....	60
10.3 Wybór strefy i kanału.....	61
10.3.1 Wybieranie strefy.....	61
10.3.2 Wybór kanału.....	61
10.3.2.1 Wiadomości o błędzie kanału.....	62
10.4 Talkaround.....	62
10.4.1 Przełączanie między trybem Talkaround i przemiennika.....	62
10.5 Poziom mocy.....	62
10.5.1 Ustawianie poziomu mocy.....	63
10.6 Ustawianie wskaźnika LED.....	63
10.7 Konfigurowanie poziomów blokady szumów.....	63
10.8 Włączanie i wyłączanie dźwięku elementów sterowania i przycisków.....	63

Rozdział 11 : Typy połączeń radiotelefonu.....	64
11.1 Nawiązywanie połączeń.....	65
11.2 Odpowiadanie na połączenia.....	66
Rozdział 12 : Tryb awaryjny.....	67
12.1 Wysyłanie informacji alarmowych.....	68
12.2 Wysyłanie informacji alarmowych z wywołaniem.....	68
12.3 Wysyłanie informacji alarmowych z żądaniem połączenia głosowego.....	69
12.4 Odbieranie alertów alarmowych i odpowiadanie na nie.....	69
12.5 Wyjście z trybu awaryjnego.....	70
Rozdział 13 : Wypadek z udziałem człowieka.....	71
13.1 Włączenie lub wyłączenie funkcji wypadku z udziałem człowieka.....	71
Włączanie funkcji wypadku z udziałem człowieka.....	71
Wyłączanie funkcji wypadku z udziałem człowieka.....	71
13.2 Wyjście z trybu wypadku z udziałem człowieka.....	72
Rozdział 14 : Praca w pojedynkę.....	73
Rozdział 15 : Prywatność.....	74
15.1 Włączanie/wyłączanie prywatności.....	74
Rozdział 16 : Ustawienia kontaktów LMR.....	76
16.1 Ikony kontaktów LMR.....	76
16.2 Dostęp do ustawień kontaktu.....	76
16.2.1 Szybkie działania.....	77
16.2.1.1 Ustawianie szybkiego działania.....	78
16.2.1.2 Używanie funkcji szybkiego działania.....	78
Rozdział 17 : Programowanie bezprzewodowe.....	80
Rozdział 18 : Nadawanie uruchamiane głosem.....	81
18.1 Ustawienia nadawania uruchamianego głosem.....	81
Rozdział 19 : Wiadomości tekstowe.....	82
19.1 Dostęp do wiadomości tekstowych.....	82
19.2 Ustawianie tonu alertu wiadomości.....	83
Rozdział 20 : Bezpieczeństwo.....	84
20.1 Wyłączanie radiotelefonu.....	84
20.2 Włączanie radiotelefonu.....	84
Rozdział 21 : Ustawienia wskaźnika połączenia.....	86
21.1 Przypisywanie stylów dzwonka.....	86
Rozdział 22 : Ostatnie połączenia.....	87
22.1 Dostęp do ostatnich połączeń.....	88
Rozdział 23 : Kolejka połączeń.....	89

23.1 Odbieranie kolejki połączeń.....	89
Rozdział 24 : Połączenie priorytetowe.....	90
24.1 Przełączanie priorytetu poziomu wezwania.....	90
Rozdział 25 : Skanowanie.....	91
25.1 Włączanie/wyłączanie skanowania.....	92
25.2 Przeszukiwanie trybu Talkback.....	92
25.3 Niepożądane kanały.....	92
25.3.1 Eliminacja kanałów niepożądanych.....	92
25.3.2 Przywracanie kanału niepożądanego.....	93
25.4 Monitorowanie priorytetu.....	93
25.5 Lista grup odbiorców.....	93
25.6 Listy skanowania.....	94
25.6.1 Dostęp do listy skanowania.....	94
25.7 Lista elastycznego odbioru.....	95
25.7.1 Dostęp do listy elastycznego odbioru.....	95
25.8 Przynależność do wielu grup rozmównych.....	95
25.8.1 Dodawanie przynależności grupy rozmównej.....	96
25.8.2 Usuwanie przynależności grupy rozmównej.....	96
Rozdział 26 : Lokalizacja.....	97
26.1 Włączanie i wyłączanie funkcji lokalizacji.....	97
Włączanie lokalizacji.....	97
Wyłączanie lokalizacji.....	97
26.2 Lokalizacja w budynku.....	97
26.2.1 Włączanie i wyłączanie funkcji lokalizacji w budynku.....	97
Włączanie lokalizacji w budynku.....	97
Wyłączanie lokalizacji w budynku.....	98
Rozdział 27 : Konwencjonalne działanie blokady szumów.....	99
Rozdział 28 : Używanie funkcji PL Defeat.....	100
Rozdział 29 : Przypomnienie o kanale głównym.....	101
29.1 Wyciszanie przypomnienia kanału głównego.....	101
29.2 Ustawianie nowego kanału głównego.....	101
Rozdział 30 : Funkcja nasłuchu.....	102
30.1 Monitorowanie kanału.....	102
30.2 Stały nasłuch	102
30.2.1 Włączanie stałego nasłuchu.....	102
30.2.2 Wyłączanie stałego nasłuchu.....	102
Rozdział 31 : Sterowanie systemem trunkingowym.....	103
31.1 Wyświetlanie wartości RSSI.....	103

Rozdział 32 : Dynamiczne przypisywanie numeru grupy.....	104
32.1 Inicjowanie połączeń DGNA.....	104
32.2 Połączenia bez DGNA.....	105
32.3 Odbieranie połączeń DGNA i odpowiadanie na nie.....	105
Rozdział 33 : Automatyczny roaming.....	106
33.1 Włączanie i wyłączanie blokady stacji.....	106
Włączanie blokady stacji.....	106
Wyłączanie blokady stacji.....	106
33.2 Dostęp do aktywnego wyszukiwania stacji.....	107
33.3 Dostęp do informacji o bieżącej stacji.....	107
33.4 Dostęp do informacji o sąsiadującej stacji.....	107
Rozdział 34 : Sprawdzanie radiotelefonu.....	108
34.1 Przesyłanie sprawdzenia radiotelefonu.....	108
Rozdział 35 : Inicjowanie przerwania transmisji.....	109
Rozdział 36 : System automatycznej kontroli przebywania w zasięgu innego radiotelefonu (ARTS).....	110
Rozdział 37 : Aplikacje.....	111
37.1 Aparat.....	112
37.1.1 Fotografowanie.....	112
37.1.2 Nagrywanie filmów.....	112
37.2 Galeria.....	113
37.2.1 Przeglądanie galerii.....	113
37.2.2 Udostępnianie elementów ze Zdjęć.....	113
37.2.3 Usuwanie elementów z Galerii.....	114
37.2.4 Kadrowanie zdjęć.....	114
37.2.5 Obracanie zdjęć.....	114
37.2.6 Oglądanie filmów.....	115
37.3 Dodawanie kontaktów w systemie Android.....	115
37.4 Skanowanie kodu kreskowego lub kodu QR.....	115
37.5 Włączanie latarki.....	116
37.6 Eksplorowanie plików.....	116
Rozdział 38 : Lista dopuszczonych akcesoriów.....	118
Oświadczenia prawne i dotyczące zgodności.....	119
Deklaracja zgodności dostawcy.....	119
Oświadczenie organizacji Industry Canada dotyczące sieci WLAN.....	120
Uwagi dla użytkowników (FCC).....	121
Uwaga dla użytkowników (Industry Canada).....	121
Zastrzeżenie.....	121

Prawa autorskie do oprogramowania komputerowego.....	121
Prawa autorskie.....	121
Ważne informacje dotyczące bezpieczeństwa.....	122
Gwarancja na akumulatory i ładowarki.....	124
Gwarancja jakości wykonania.....	124
Gwarancja pojemności.....	124
Ograniczona gwarancja.....	125
PRODUKTY TELEKOMUNIKACYJNE FIRMY MOTOROLA SOLUTIONS.....	125
I. CO OBEJMUJE GWARANCJA I PRZEZ JAKI OKRES.....	125
II. POSTANOWIENIA OGÓLNE:.....	125
III. PRZEPISY PAŃSTWOWE:.....	126
IV. JAK DOKONAĆ NAPRAWY GWARANCYJNEJ.....	126
V. CZEGO NIE OBEJMUJE GWARANCJA.....	126
VI. POSTANOWIENIA PATENTOWE I DOTYCZĄCE OPROGRAMOWANIA:.....	127
VII. PRAWO WŁAŚCIWE.....	127
VIII. Dotyczy tylko Australii.....	127

Rozdział 1

Przeczytaj najpierw

Niniejszy podręcznik użytkownika opisuje podstawowe funkcje radiotelefonów.

Wyróżnienia stosowane w niniejszym podręczniku

W tekście niniejszego dokumentu znajdują się wyróżnienia **ostrzeżeń**, **przestróg** oraz **informacji**. Mają one za zadanie informować o zagrożeniach dla bezpieczeństwa i konieczności postępowania z należytą ostrożnością.



OSTRZEŻENIE:

Procedura działania, metoda pracy lub stan itp., które mogą skutkować obrażeniami ciała lub śmiercią, jeśli nie będą dokładnie przestrzegane.



PRZESTROGA:

Procedura działania, metoda pracy lub stan itp., które mogą skutkować uszkodzeniem urządzenia, jeśli nie będą dokładnie przestrzegane.



UWAGA:

Procedura działania, metoda pracy lub stan itp., których znaczenie należy podkreślić.

Specjalne oznaczenia

Poniższe specjalne oznaczenia są stosowane w całym tekście, aby wskazać pewne informacje lub elementy:

Tabela 1 :Specjalne oznaczenia

Przykład	Opis
Klawisz Menu lub przycisk PTT	Słowa napisane pogrubioną czcionką podają nazwę klucza, przycisku programowalnego lub pozycji menu programowego.
Twój radiotelefon wyświetla komunikat Bluetooth wł..	Słowa pisane maszynowo oznaczają ciągi znaków MMI lub komunikaty wyświetlane na radiotelefonie.
<i><wymagany identyfikator></i>	Czcionka Courier z pogrubieniem, kursywą i ostrymi nawiasami wskazuje dane wprowadzane przez użytkownika.
Ustawienia → Dźwięk → Wszystkie dźwięki	Słowa napisane pogrubioną czcionką ze strzałką znajdującą się między nimi wskazują na strukturę nawigacji w pozycjach menu.

Dostępność funkcji i usług

Lokalny dystrybutor lub administrator może dostosować radiotelefon zgodnie z Twoimi wymaganiami.



UWAGA:

Nie wszystkie funkcje w niniejszej instrukcji obsługi są dostępne w radiotelefonie. Więcej informacji można uzyskać od sprzedawcy lub administratora.

Skontaktuj się z lokalnym dystrybutorem lub administratorem systemu, aby uzyskać następujące informacje:

- Jakie są funkcje poszczególnych przycisków?
- Jakie opcjonalne akcesoria mogą spełniać wymagania użytkownika?
- Jakie są najlepsze praktyki wykorzystania radiotelefonu w celu zapewnienia efektywnej komunikacji?
- Jakie procedury konserwacji pomagają wydłużyć okres eksploatacji radiotelefonu?

1.1

Wersja oprogramowania

Wszystkie funkcje opisane w poniższych sekcjach są obsługiwane przez oprogramowanie w wersji R01.00.00 lub nowszej.

Więcej informacji można uzyskać od sprzedawcy lub administratora.

Rozdział 2

Konserwowanie radiotelefonu

Ten punkt opisuje podstawowe środki ostrożności dotyczące obsługi radiotelefonu.



PRZESTROGA:

Radiotelefonu nie wolno demontować. Może to spowodować uszkodzenie uszczelki i utratę szczelności urządzenia. Konserwację należy przeprowadzać w serwisie, wyposażonym w sprzęt do testowania i wymiany uszczelki radiotelefonu.

- Jeżeli urządzenie wpadnie do wody, należy nim potrząsnąć, aby osuszyć zamoczony głośnik i mikrofon. Woda może obniżyć wydajność pracy urządzenia.
- Jeżeli akumulator radiotelefonu był narażony na działanie wody, przed jego ponownym montażem należy oczyścić i wysuszyć styki zarówno akumulatora, jak i radiotelefonu. Pozostałości wody mogą spowodować spięcie.
- Jeżeli radiotelefon został zanurzony w substancji powodującej korozję (np. woda morska), należy urządzenie oraz akumulator wymyć w słodkiej wodzie, a następnie osuszyć.
- Do czyszczenia zewnętrznych powierzchni radiotelefonu należy stosować roztwór łagodnego płynu do mycia naczyń i słodkiej wody (np. jedna łyżeczka detergentu na 4 l wody).
- Radiotelefon może zostać zanurzony w wodzie do głębokości 2 metrów, na maksymalnie 120 minut. Przekroczenie limitu czasu może spowodować uszkodzenie radiotelefonu.

2.1

Dane techniczne

Ogólne dane techniczne

Tabela 2 :Specyfikacja IP

Specyfikacja IP	Opis
IP68	Zapewnia odporność radiotelefonu na zanurzenie dwa metry pod wodą przez dwie godziny, a także na niekorzystne warunki terenowe, takie jak krople wody, śnieg, brud, smar lub inne zanieczyszczenia powierzchni.

Tabela 3 :Oprogramowanie

Parametr	Wartość
System operacyjny	Android™ 10
Certyfikaty Google™	Usługi mobilne Google Android Enterprise Recommended

Tabela 4 :Sprzęt

Parametr	Wartość
Główny wyświetlacz	Kolorowy ekran 4", 480 x 480 pikseli

Parametr	Wartość
	Ekran dotykowy ze szkłem Gorilla
	Do użytku w rękawicach o grubości do 4 mm
	Odporny na uruchomienie przez słońce lub słodką wodę, śnieg, brud lub olej
Wyświetlacz górny	Monochromatyczny LCD 1,05"
Pamięć	RAM: 4 GB
	Pamięć wewnętrzna: 32 GB
	Możliwość rozszerzenia pamięci (zewnętrznej): Karta microSD™ 128 GB
Gniazdo karty	Ameryka północna: eSIM
	1 Nano SIM
	1 Micro SD
Aparat	Z tyłu: 13 MP
	Automatyczna regulacja ostrości
	Latarka LED o wysokiej mocy
	Zoom cyfrowy x8
Platforma czujnika	Czujnik Halla
	Czujnik światła otoczenia
	Czujnik przyspieszenia
	Barometr
	Żyroskop
	Kompas elektroniczny
Interfejs użytkownika:	Interfejs użytkownika o dużej prędkości: duże ikony dotykowe, płaska hierarchia menu, informacje na ekranie głównym, zintegrowane aplikacje Android
Przyciski przeznaczone do zadań o krytycznym znaczeniu	Dedykowany przycisk Push-to-Talk (PTT)
	Dedykowany przycisk alarmowy
	Trzy przyciski programowalne
	Pokrętło włączania/wyłączania/regulacji głośności
	Przycisk uśpienia/wybudzenia wyświetlacza
	Pokrętło wyboru kanałów

Tabela 5 :Dźwięk

Parametr	Wartość
Znamionowy poziom wyjściowy mocy dźwięku	Zniekształcenie 1 W (1%)
Maksymalny poziom wyjściowy mocy dźwięku	3 W

Parametr	Wartość
Responsywność dźwięku (EIA)	+1, -3 dB
Przydźwięk i hałas	-40 dB (kanał 12,5 kHz) -45 dB (kanał 25 kHz)
Przewodzona emisja zakłóceń (TIA603D)	-57 dBm
Funkcje dźwiękowe	Adaptacyjna korekta głośnika Adaptacyjna redukcja szumów podwójnego mikrofonu Adaptacyjna kontrola przyrostu Adaptacyjne ograniczanie szumu wiatru Adaptacyjna supresja sprzężeń akustycznych Inteligentny dźwięk Dźwięk IMPRES™ Kontrola zakłóceń mikrofonu Profile dźwięku wybierane przez użytkownika Wzmocnienie głoski „r”
Interakcje głosowe	Dostosowanie zapowiedzi głosowych Sterowanie głosem: 13 działań z intuicyjnymi poleceniami

Tabela 6 :Multimedia

Parametr	Wartość
Obsługiwane formaty	Obsługiwane formaty: H.263, H.264, MPEG-4 SP, VP8, JPEG (.jpg), GIF (.gif), PNG (.png), BMP (.bmp), WebP, (.webp)
Obsługiwane typu plików	3GPP (.3gp), MPEG-4 (.mp4), WebM (.webm), (.mkv)
Jakość nagrywania wideo	1080p (FHD) przy 30 kl./s

Tabela 7 :Wzmocnienie

Parametr	Wartość
Klasa szczelności	IP68 (2 metry, 2 godziny)

Tabela 8 :Bezpieczeństwo

Parametr	Wartość
Wykrywanie przyczyn	Standard
Uwierzytelnianie wieloczynnikowe	Opcja
Monitorowanie integralności	Standard
Blokowanie złośliwego oprogramowania	Standard

Parametr	Wartość
Bezpieczny rozruch	Standard
Wirtualna prywatna sieć komórkowa	Opcja

Tabela 9 :Zarządzanie

Parametr	Wartość
Zarządzanie urządzeniami	RadioCentral™

**UWAGA:****Ochrona HazLoc**

W przypadku wyposażenia w akumulator zatwierdzony przez Motorola UL, MOTOTRBO Ion ma zatwierdzenie UL dla TIA-4950 do użytku w niebezpiecznym otoczeniu, Dział 1, Klasa I, II, III, Grupy C, D, E, F, G; Dział 2, Klasa 1, Grupy A, B, C, D, T3C. Temp. otoczenia = od -20 do +60°C.

Specyfikacje łączności

Tabela 10 :Łączność LTE

Parametr	Wartość
Obsługiwane pasma	Ameryka Północna: B2, B4, B5, B7, B12, B13, B14, B17, B30, B48 (pasmo prywatne)
	Międzynarodowe: 1, 2, 3, 4, 5, 7, 8, 20, 28, 38, 39, 40, 41
	UMTS1 dla międzynarodowych: 850 MHz, 900 MHz, 1700 MHz, 1900 MHz, 2100 MHz
Klasa urządzenia	4
Certyfikaty	Ameryka Północna: Verizon, AT&T, Bell Mobility
	Międzynarodowe: TTA IoT dla Korei

Tabela 11 :DMR (MOTOTRBO)

Parametr	Wartość
Systemy operacyjne	Cyfrowy i konwencjonalny analogowy
	Tryb bezpośredni podwójnej pojemności
	IP Site Connect
	Capacity Plus — Pojedyncza stacja lub Capacity Plus — Wiele stacji
	Capacity Max
Pasma częstotliwości	UHF (400–527 MHz)
	Do 1000 kanałów

Parametr	Wartość
	Do 250 stref

Tabela 12 :Odbiornik DMR

Parametr	Wartość
Czułość analogowa (12 dB SINAD)	0,16 uV
Czułość cyfrowa (5% BER)	0,14 uV
Intermodulacja (TIA603D)	70 dB
Selektywność kanału przylegającego, (TIA603A)-1T	60 dB (kanał 12,5 kHz) 70 dB (kanał 25 kHz ¹)
Selektywność kanału przylegającego, (TIA603D)-2T	45 dB (kanał 12,5 kHz) 70 dB (kanał 25 kHz ¹)
Odrzucanie fałszywych (TIA603D)	70 dB

Tabela 13 :Nadajnik DMR

Parametr	Wartość
Moc wyjściowa RF	Wysoka: 4 W Niska: 1 W
Modulacja cyfrowa 4FSK	Dane 12,5 kHz: 7K60F1D i 7K60FXD Dane głosowe 12,5 kHz: 7K60F1E i 7K60FXE Kombinacja 12,5 kHz głos i dane: 7K60F1W
Protokół cyfrowy	ETSI TS 102 361
Emisje przewodzone/ promieniowane (ETSI)	-36 dBm < 1 GHz -30 dBm > 1 GHz
Moc kanałów przylegających	60 dB (kanał 12,5 kHz) 70 dB (kanał 25 kHz ¹)
Stabilność częstotliwości	± 0,5 ppm

Tabela 14 :Łączność Wi-Fi

Parametr	Wartość
Obsługiwane standardy	802.11a/b/g/n/ac
Zakres częstotliwości	2,4 GHz, 5 GHz
Bezpieczeństwo	Obsługa WPA, WEP, WPA-2, WPA-3

¹ Niedostępny w USA.

Parametr	Wartość
Pojemność	Do 20 SSID

Tabela 15 :Łączność Bluetooth

Parametr	Wartość
Wersja	5,0 + LE + BR/EDR
Zakres	Klasa 1,5 ≤ 10 m (33 stopy)
Jednoczesne połączenia	1x akcesorium audio i 1x urządzenie danych

Tabela 16 :GNSS i śledzenie lokalizacji

Parametr	Wartość
Czas dostrojenia odbiornika, zimny rozruch	< 50 s
Czas do ustalenia pierwszej pozycji, szybki start	< 5 s
Dokładność pozioma	< 5 m (16,5 stopy)
GNSS	Wbudowane GNSS (GPS/GLONASS/BEIDOU/GALILEO/AGPS) Pozycjonowanie w pomieszczeniu

Dane techniczne akumulatora

Tabela 17 :Energia

Parametr	Wartość
Technologia	Inteligentny akumulator IMPRES 2
Pojemność technologii inteligentnego akumulatora IMPRES 2	Standardowa: 2820 mAh Standardowa HazLoc: 2900 mAh HazLoc o dużej pojemności: 4400 mAh

Tabela 18 :Parametry fizyczne

Parametr	Wartość
Wymiary (wys. × szer. × gł.) z akumulatorem standardowym	5,6 cala x 2,8 cala x 1,2 cala (143 mm x 70 mm x 29 mm)
Wymiary (wys. × szer. × gł.) z akumulatorem standardowym HazLoc	5,6 cala x 2,8 cala x 1,5 cala (143 mm x 70 mm x 38 mm)
Wymiary (wys. × szer. × gł.) z akumulatorem o dużej pojemności:	5,6 cala x 2,8 cala x 1,6 cala (143 mm x 70 mm x 41 mm)
Waga ze standardowym akumulatorem	414 g (15 uncji)

Parametr	Wartość
Waga ze standardowym akumulatorem HazLoc	439 g (15 uncji)
Waga z akumulatorem o dużej pojemności	478 g (17 uncji)

Tabela 19 :Zgodność z przepisami

Parametr	Wartość
FCC ID	AZ489FT7133
IC ID	109U-89FT7133



UWAGA:
Regulacje mają zastosowanie w Ameryce Północnej.

Rozdział 3

Ogólne informacje o radiotelefonie



Tabela 20 :Ogólne informacje o radiotelefonie

Etykieta	Nazwa	Opis
1	Przycisk wywołania alarmowego	Umożliwia włączenie lub wyłączenie trybu alarmowego.
2	Pokrętko wyboru kanałów	Umożliwia wybranie kanału.
3	Wskaźnik LED	Informuje o stanie działania.
4	Pokrętko włączania/wyłączania/regulacji głośności	Umożliwia włączanie lub wyłączenie radiotelefonu oraz regulację głośności.
5	Wyświetlacz górny	Powiadomienie na temat zdarzenia lub aktywności.
6	Funkcja zatrzasku pokrowca	Umożliwia zamocowanie radiotelefonu w pokrowcu.
7	Przycisk PTT (Push-to-Talk)	Naciśnięcie powoduje wykonanie operacji głosowej (np. połączenia grupowego lub połączenia indywidualnego).

Etykieta	Nazwa	Opis
8	Programowalny przycisk funkcji z 3 kropkami	Programowalny przycisk z możliwością przypisania funkcji radiotelefonu.
9	Programowalny przycisk funkcji z 1 kropką	Programowalny przycisk z możliwością przypisania funkcji radiotelefonu.
10	Programowalny przycisk funkcji z 2 kropkami	Programowalny przycisk z możliwością przypisania funkcji radiotelefonu.
11	Szyna na pokrowiec	Wskazuje, w którym miejscu umieścić pokrowiec i radiotelefon.
12	Mikrofon przedni	Umożliwia nadawanie głosu po aktywowaniu funkcji PTT lub operacji głosowej.
13	Ekran dotykowy	Ekran radiotelefonu.
14	Przycisk uśpienia/wybudzenia wyświetlacza	Umożliwia przełączenie radiotelefonu w tryb uśpienia lub wybudzenia.
15	Głośnik	Emituje wszystkie tony i dźwięki generowane przez radiotelefon (np. dźwięki klawiatury i dźwięk w komunikacji głosowej).
16	Antena	Zapewnia niezbędne wzmocnienie częstotliwości radiowej podczas nadawania lub odbioru.
17	Złącze akcesoriów	Umożliwia podłączenie akcesoriów do radiotelefonu.
18	Mikrofon tylny	Mikrofon eliminujący hałas.
19	Lampa LED	Zapewnia funkcję latarki.
20	Aparat	Umożliwia robienie zdjęć, filmów lub skanowanie kodu QR.
21	Zatrząsk akumulatora	Umożliwia wkładanie i wyjmowanie akumulatora.
22	Akumulator	Zapewnia zasilanie radiotelefonu.
23	Styki ładujące	Punkt ładowania akumulatora.

3.1

Programowalne przyciski

Możesz zaprogramować przyciski programowalne jako skróty do poniższych funkcji radiotelefonu za pośrednictwem RadioCentral (RC).



UWAGA:

Więcej informacji można uzyskać od sprzedawcy.

Tabela 21 :Konfigurowalne funkcje radiotelefonu

Funkcja	Opis
Wyszukiwanie aktywnej stacji	Umożliwia wyszukanie aktywnej stacji.
Sygnal wywołania	Daje bezpośredni dostęp do listy kontaktów i umożliwia wybranie kontaktu, aby wysłać sygnał wywołania.
Pokrętko kanałów	Umożliwia zmianę kanału.

Funkcja	Opis
Kontakty	Zapewnia bezpośredni dostęp do listy kontaktów.
Informacje o bieżącej stacji	Daje widok na informacje o bieżącej stacji.
Elastyczna lista RX	Umożliwia włączenie lub wyłączenie dynamicznej listy odbioru. Umożliwia dodanie lub usunięcie członków grupy rozmównej.
Zasilanie na poziomie wysokim/niskim	Umożliwia przełączanie między wysoką a niską mocą.
Inteligentny dźwięk	Umożliwia włączenie lub wyłączenie inteligentnego dźwięku.
Skaner kodów kreskowych przyłączany do klawiatury	Umożliwia korzystanie z aplikacji Scandit Keyboard Wedge.
ManDown	Umożliwia włączanie i wyłączenie alarmów wypadku z udziałem człowieka
Wybór ręczny dla prywatnych	Umożliwia nawiązanie połączenia prywatnego poprzez wpisanie ID abonenta.
Ręczna nawigacja po stacjach	Umożliwia ręczne wyszukiwanie stacji.
Wiadomość	Zapewnia dostęp do funkcji Wiadomość tekstowa w trybie cyfrowym oraz funkcji Wiadomość MDC w trybie analogowym za pośrednictwem menu radiotelefonu (dotyczy wyłącznie modeli z wyświetlaczem).
AGC mikrofonu	Umożliwia włączenie lub wyłączenie funkcji AGC.
Nasłuch	Umożliwia monitorowanie kanału.
Informacje o sąsiedniej stacji	Umożliwia dostęp do informacji o sąsiedniej stacji.
Kasowanie kanału zakłócającego	Umożliwia tymczasowe usunięcie niepożądanego kanału z listy skanowania, z wyjątkiem wybranego kanału. Kanał zakłócający zostanie przywrócony na listę skanowania, np. gdy radiotelefon zostanie wyłączony i ponownie włączony.
Szybki dostęp	Daje bezpośredni dostęp do wstępnie zdefiniowanych funkcji połączenia.
Stały nasłuch	Pozwala na monitorowanie wybranego kanału dla całego ruchu radiowego aż do wyłączenia tej funkcji.
Prywatność	Umożliwia włączenie lub wyłączenie prywatności.
Sprawdzanie radiotelefonu	Umożliwia sprawdzenie, czy radiotelefon jest aktywny w systemie.
Włączenie/wyłączenie radiotelefonu	Umożliwia zdalne włączanie lub wyłączenie radiotelefonu docelowego.
Nazwa radiotelefonu	Wyświetla alias radiotelefonu na wyświetlaczu.

Funkcja	Opis
Ostatnie połączenia	Umożliwia sprawdzenie ostatnich połączeń.
Przeмиennik lub Talkaround	Umożliwia przełączenie między przeмиennikiem i bezpośrednią komunikacją z innym radiotelefonem.
Typ dzwonka alertu	Umożliwia bezpośredni dostęp do ustawień typu dzwonka alertu.
Skanowanie	Umożliwia włączenie/wyłączenie skanowania.
Blokada stacji	Umożliwia włączenie blokady stacji do wyszukania tylko bieżącej stacji lub wyłączenie blokady stacji, aby wyszukać inne stacje.
Stan	Umożliwia wybranie menu listy statusów.
Przełącz głośnik	Umożliwia włączenie i wyłączenie zewnętrznej funkcji dźwięku. Zewnętrzne audio przekierowuje sygnał audio z głośnika z podłączonych akcesoriów do głośnika wewnętrznego.
Normalna/silna blokada szumów	Umożliwia przełączanie blokady szumów między silną i normalną (dotyczy wyłącznie trybu analogowego).
Przełącz tłumik AF	Umożliwia włączenie i wyłączenie tłumienia AF (tylko w trybie cyfrowym).
Zmień poziom priorytetu połączenia	Umożliwia włączenie wysokiego lub normalnego priorytetu połączenia.
Wzmocnienie głoski „r”	Umożliwia włączenie lub wyłączenie wzmocnienia głoski „r”.
Zdalne kasowanie przerwania TX	Umożliwia zatrzymanie trwającego wywołania głosowego poprzez wyłączenie radiotelefonu nadającego lub zakończenie czasu zawieszenia wywołania przeмиennika w celu zwolnienia kanału.
Nieprzypisany	Wskazuje, że funkcja przycisku nie została jeszcze przypisana.
Aktywacja sterowania głosowego	Umożliwia zainicjowanie poleceń sterowania głosem.
Nadawanie uruchamiane głosem (VOX)	Umożliwia włączenie lub wyłączenie VOX.
Wybór obszaru	Umożliwia wybór na liście stref.

3.2

Sterowanie głosem

Sterowanie głosem umożliwia zarządzanie radiotelefonem oraz wyszukiwanie informacji przy pomocy poleceń głosowych. Funkcja ta służy lepszej komunikacji i jest aktywna po naciśnięciu i przytrzymaniu zaprogramowanego przycisku **Sterowania głosem** i wypowiedzaniu poleceń.

**UWAGA:**

- Funkcja ta jest dostępna tylko w Ameryce Północnej.
- Sterowanie głosem jest dostępne tylko w języku angielskim.

Można obsługiwać radiotelefon głosem, używając poniższych poleceń.

Tabela 22 :Polecenia sterowania głosem

Funkcja	Przykłady
Kanał i strefa	<p>Aby określić bieżącą strefę i kanał, wypowiedz poniższe polecenia:</p> <ul style="list-style-type: none"> • "Zone and channel" • "What is my zone and channel" • "Current zone and channel" • "What is my current zone and channel" <hr/> <p>Aby przełączyć się na nową strefę i kanał, wypowiedz poniższe polecenia:</p> <ul style="list-style-type: none"> • "Zone <Zone Name>, channel <Channel Name>" • "Zone <Zone Name> and channel <Channel Name>" • "Zone to <Zone Name>, channel to <Channel Name>" • "Zone to <Zone Name> and channel to <Channel Name>" • "Change zone to <Zone Name>, channel to <Channel Name>" • "Change zone to <Zone Name> and channel to <Channel Name>" • "Change zone to <Zone Name>, channel <Channel Name>" • "Change to zone <Zone Name>, channel <Channel Name>" • "Change to zone <Zone Name> and channel <Channel Name>" • "Go to zone <Zone Name>, channel <Channel Name>" • "Go to zone <Zone Name> and channel <Channel Name>" • "Switch zone to <Zone Name>, channel to <Channel Name>" • "Switch zone to <Zone Name> and channel to <Channel Name>" • "Switch to zone <Zone Name>, channel <Channel Name>" • "Switch to zone <Zone Name> and channel <Channel Name>"

Funkcja	Przykłady
Strefa	<p>Aby określić bieżącą strefę, wypowiedz polecenia:</p> <ul style="list-style-type: none">• "Zone"• "What is my zone"• "Current zone"• "What is my current zone" <hr/> <p>Aby przełączyć się na nową strefę, wypowiedz polecenia:</p> <ul style="list-style-type: none">• "Zone <Zone Name>"• "Change zone to <Zone Name>"• "Change to zone <Zone Name>"• "Go to zone <Zone Name>"• "Switch zone to <Zone Name>"• "Switch to zone <Zone Name>"
Kanał	<p>Aby określić bieżący kanał, wypowiedz polecenia:</p> <ul style="list-style-type: none">• "Channel"• "What is my channel"• "Current channel"• "What is my current channel" <hr/> <p>Aby przełączyć się na nowy kanał, wypowiedz polecenia:</p> <ul style="list-style-type: none">• "Channel <Channel Name>"• "Change channel to <Channel Name>"• "Change to channel <Channel Name>"• "Go to channel <Channel Name>"• "Switch channel to <Channel Name>"• "Switch to channel <Channel Name>"
Głośność	<p>Aby sprawdzić głośność radiotelefonu, wypowiedz polecenia:</p> <ul style="list-style-type: none">• "Volume"• "What is my volume"• "Current volume" <hr/> <p>Aby zmienić głośność radiotelefonu, powiedz „Volume <poziom głośności>”. Dostępne polecenia głosowe i odpowiednie poziomy głośności to:</p> <ul style="list-style-type: none">• <Low>, <min>, or <minimum> – 10%• <Medium> – 50%• <High>, <max>, or <maximum> – 100%• <1> to <10> – 10% to 100%
Akumulator	<p>Aby sprawdzić poziom naładowania akumulatora, wypowiedz polecenia:</p>

Funkcja	Przykłady
	<ul style="list-style-type: none">• "Battery"• "What is my battery"• "Battery check"• "Battery level"• "What is my battery level"• "Battery status"• "What is my battery status"
Czas	Aby sprawdzić godzinę, wypowiedz polecenia: <ul style="list-style-type: none">• "Time"• "Current time"• "Time check"• "What is the time"• "What time is it"
Kanał główny	Aby przełączyć się na kanał główny, wypowiedz polecenia: <ul style="list-style-type: none">• "Home channel"• "Change to home channel"• "Go to home channel"• "Switch to home channel"
Skanowanie	Aby rozpocząć lub zatrzymać skanowanie, wypowiedz polecenia: <ul style="list-style-type: none">• "Start scan"• "Stop scan"• "Start scanning"• "Stop scanning"
Anulowanie ostatniego polecenia	Aby anulować poprzednie polecenie, wypowiedz „Cancel”.  UWAGA: Anulowanie polecenia działa przez 5 sekund po ostatnim poleceniu.

Rozdział 4

Przegląd systemu

Przegląd systemu wyjaśnia dostępne rodzaje systemów i trybów radiotelefonu.

4.1

Capacity Max

Capacity Max to system trunkingowy MOTOTRBO oparty na kanale sterującym.

Cyfrowe radiotelefony MOTOTRBO są sprzedawane przez Motorola Solutions przede wszystkim dla użytkowników biznesowych i przemysłu. MOTOTRBO wykorzystuje standard Digital Mobile Radio (DMR) Europejskiego Instytutu Norm Telekomunikacyjnych (ETSI), czyli dwuslotowy wielodostęp z podziałem czasowym (TDMA), do jednoczesnego przesyłania głosu i danych w kanale 12,5 kHz (odpowiednik 6,25 kHz).

4.2

Tryby konwencjonalny analogowy i cyfrowy

Każdy kanał radiotelefonu można skonfigurować jako konwencjonalny kanał analogowy lub cyfrowy.

Niektóre funkcje są niedostępne podczas przełączania między trybem cyfrowym i analogowym, a inne są dostępne w obu trybach.

Istnieją niewielkie różnice w działaniu funkcji, ale nie wpływają one na działanie radiotelefonu.

4.3

IP Site Connect

Funkcja pozwala na rozszerzenie łączności konwencjonalnej poza zasięg jednej stacji, łącząc wiele z nich w sieć protokołów internetowych (IP).

Gdy radiotelefon opuszcza zasięg jednej stacji i wchodzi w zasięg innej, łączy się on z przemiennikiem nowej stacji, aby wysłać lub odbierać połączenia/transmisję danych. Odbywa się to automatycznie lub poprzez obsługę ręczną, w zależności od ustawień.

W przypadku automatycznego wyszukiwania stacji radiotelefon skanuje wszystkie dostępne stacje, gdy sygnał z obecnej stacji jest słaby lub gdy radiotelefon nie wykrywa żadnego sygnału z obecnej stacji. Następnie radiotelefon synchronizuje się z przemiennikiem o najsilniejszej wartości wskaźnika siły odbieranego sygnału (RSSI).

Po wybraniu ręcznej zmiany ustawień urządzenie szuka kolejnej dostępnej w zasięgu stacji z listy roamingowej (choć niekoniecznie o najsilniejszym sygnale), a następnie się z nią łączy.



UWAGA:

Dla każdego kanału można włączyć albo Skanowanie, albo Roaming – nigdy obie funkcje jednocześnie.

Kanały, dla których włączono tę funkcję, można dodać do wybranej listy roamingowej. Radiotelefon automatycznie przeszukuje kanały na liście roamingowej, aby zlokalizować najlepszą stację. Lista roamingowa obsługuje maksymalnie 16 kanałów (łącznie z wybranym kanałem).



UWAGA:

Wpisów na liście nie można dodawać ani usuwać ręcznie. Więcej informacji można uzyskać od sprzedawcy.

4.4

Capacity Plus

Capacity Plus to ekonomiczny, cyfrowy system trunkingowy. Rozszerza możliwości i zasięg dla pojedynczych stacji i wielu stacji. Dynamiczny trunking dla pojedynczej i wielu stacji oferuje lepszą wydajność i zasięg sieci.



UWAGA:

Podczas próby dostępu do funkcji, która nie ma zastosowania dla systemu Capacity Plus — Pojedyncza stacja lub Capacity Plus — Wiele stacji przy pomocy programowalnego przycisku, słychać ostrzegawczy sygnał dźwiękowy.

Capacity Plus — Pojedyncza stacja

Capacity Plus — Pojedyncza stacja to konfiguracja trunkingowa systemu radiowego MOTOTRBO, która korzysta z określonej puli kanałów do obsługi setek użytkowników i nawet 254 grup.

Konfiguracja ta pozwala na skuteczne wykorzystywanie dostępnych zaprogramowanych kanałów w trybie przemiennika.

Radiotelefon ma również funkcje dostępne w konwencjonalnym trybie cyfrowym, IP Site Connect i Capacity Plus — Pojedyncza stacja.

Capacity Plus — Wiele stacji

Capacity Plus — Wiele stacji, to wielokanałowa konfiguracja łączności trunkingowej z obsługą wielu stacji systemu MOTOTRBO. Łączy w sobie najlepsze cechy konfiguracji Capacity Plus i IP Site Connect. Jest też nazywana Linked Capacity Plus.

Pozwala na rozszerzenie łączności trunkingowej poza zasięg jednej stacji, łącząc się z różnymi dostępnymi stacjami połączonymi za pomocą sieci IP. Daje ona również lepszą przepustowość dzięki łącznemu wykorzystaniu dostępnych zaprogramowanych kanałów obsługiwanych przez każdą dostępną stację.

Gdy radiotelefon opuszcza zasięg jednej stacji i wchodzi w zasięg innej, łączy się on z przemiennikiem nowej stacji, aby wysłać lub odbierać połączenia lub transmisję danych. Zależnie od skonfigurowanych ustawień radiotelefon jest przełączany automatycznie lub ręcznie.

Automatycznie

Radiotelefon skanuje dostępne stacje, gdy sygnał z bieżącej stacji jest słaby lub nie można wykryć sygnału, a następnie blokuje się na przemienniku o najsilniejszej wartości RSSI.

Ręcznie

Radiotelefon szuka kolejnej stacji na liście roamingu w zasięgu, która może nie mieć najsilniejszego sygnału, a następnie ją blokuje.

Kanały z włączonym systemem Capacity Plus — Wiele stacji można dodać do dowolnej listy roamingowej. Radiotelefon przeszukuje te kanały w trakcie automatycznego roamingu, aby wyszukać najlepszą stację.



UWAGA:

Wpisów na liście nie można dodawać ani usuwać ręcznie.

4.5

Tryb DMO lub Dual Capacity DMO

Jeśli w obszarze zasięgu klienta każdy użytkownik systemu może komunikować się z innymi użytkownikami przy użyciu mocy wyjściowej nadajnika w radiotelefonie mobilnym lub przenośnym, wtedy można użyć trybu DMO lub Dual Capacity DMO.

Tryb DMO lub Dual Capacity DMO to bezpośrednia komunikacja między radiotelefonami dla systemów, które nie używają przemiennika. Gdy radiotelefony działają w trybie DMO lub Dual Capacity

CMO, zawsze przesyłają i odbierają na tej samej częstotliwości. Tryb DMO i Dual Capacity DMO zapewniają podobne usługi dla użytkownika końcowego, ale tryb Dual Capacity DMO jest dostępny tylko w trybie cyfrowym i obsługuje jednocześnie dwie ścieżki głosowe lub ścieżki danych na kanale częstotliwości 12,5 kHz, podczas gdy tryb DMO obsługuje jedną. Istnieją także inne różnice. Np. kanały trybu Dual Capacity DMO nie mogą być używane jako kanały zwrotne GPS.

Radiotelefony nie są ograniczone do jednej częstotliwości DMO/Dual Capacity DMO. Można je zaprogramować na różne częstotliwości, które można wybrać za pomocą pokrętki wyboru kanałów.

Tryby DMO i Dual Capacity DMO nie wymagają czasu wstrzymania bezprzewodowego dla połączeń głosowych. Radiotelefon jest wyposażony w wewnętrzny timer połączenia („talk back”). Użycie metody dostępu do kanału przed upłynięciem limitu czasu jest nieuprzejme, ponieważ radiotelefon nadal jest członkiem aktywnego połączenia. Jest to niezależne od wyboru dostępu kanału dla nawiązania połączenia (sprawdzony/niesprawdzony).

Rozdział 5

Wprowadzenie

Rozdział Wprowadzenie zawiera instrukcje przygotowania radiotelefonu do użycia.

5.1

Wkładanie lub wyjmowanie karty MicroSD

Procedura:

- 1 Wsuń zatrzask akumulatora na pozycję odblokowania.
- 2 Wyjmij akumulator z gniazda w dolnej części radiotelefonu.
- 3 Zdejmij osłonę karty i wyjmij tackę karty microSD.
- 4 Wykonaj jedną z następujących czynności:
 - Aby włożyć kartę, umieść ją w gnieździe karty microSD.
 - Aby wyjąć kartę, wyjmij kartę microSD z tacki.

5.2

Wkładanie lub wyjmowanie karty SIM



UWAGA:

To zadanie nie ma zastosowania dla karty eSIM.

Radiotelefon obsługuje prywatne i publiczne karty SIM.

Procedura:

- 1 Wsuń zatrzask akumulatora na pozycję odblokowania.
- 2 Wyjmij akumulator z gniazda w dolnej części radiotelefonu.
- 3 Zdejmij pokrywę karty SIM i wyjmij gniazdo karty SIM.
- 4 Wykonaj jedną z następujących czynności:
 - Aby włożyć kartę SIM, umieść ją w gnieździe.
 - Aby wyjąć kartę SIM, wyjmij ją z gniazda.

5.3

Montaż lub demontaż akumulatora

Montaż akumulatora

Procedura:

- 1 Dopasuj akumulator do gniazda w dolnej części radiotelefonu.
- 2 Naciśnij górną część akumulatora w dół, tak by zatrzask wskoczył na swoje miejsce.

Demontaż akumulatora

Procedura:

- 1 Wsuń zatrzask akumulatora na pozycję odblokowania.
- 2 Wyjmij akumulator z gniazda w dolnej części radiotelefonu.

5.4

Montaż lub demontaż osłony złącza akcesoriów

Aby uniknąć uszkodzeń złącza akcesoriów, można je osłonić przy pomocy specjalnej osłony, gdy nie jest używane.

Montaż osłony złącza akcesoriów

Procedura:

- 1 Umieść zaczepy na zakończeniu pokrywy w szczelinach powyżej złącza.
- 2 Naciśnij górną część osłony, aby ją zablokować.
- 3 Przekręć śrubę w prawo, aby dokręcić osłonę.

Demontaż osłony złącza akcesoriów

Procedura:

- 1 Przekręć śrubę w lewo, aż odłączy się od radiotelefonu.
- 2 Obróć osłonę na zewnątrz i unieś ją, aby odłączyć ją od radiotelefonu.

5.5

Podłączanie lub odłączanie anteny

Podłączanie anteny

Procedura:

- 1 Włóż antenę w złącze.
- 2 Obróć antenę w prawo.

Odłączanie anteny

Procedura:

- 1 Obróć antenę w lewo.
- 2 Wyjmij antenę ze złącza.

5.6

Ładowanie akumulatora

Radiotelefon nie pokazuje ikony ładowania ani wskaźnika LED na ekranie przednim lub górnym podczas ładowania. Ładowanie jest szacowane z częstotliwością co 25% (5%, 25%, 50%, 75%, 100%). Przedni ekran wyświetla ładowanie na 50%, gdy radiotelefon się włącza, i przywraca normalny wskaźnik ładowania po zakończeniu synchronizacji.

Procedura:

- 1 Wyłącz radiotelefon.
- 2 Umieść radiotelefon w ładowarce zatwierdzonej przez Motorola Solutions.



Podświetli się dioda LED ładowarki.



UWAGA:

- Jeśli dioda LED ładowarki miga na czerwono, ponownie włóż radiotelefon.
- Jeśli ładowarka wykryje nowy akumulator IMPRES, automatycznie rozpocznie inicjalizację. Inicjalizacja to pierwsza kalibracja i rekondycjonowanie akumulatora IMPRES. Aby dowiedzieć się więcej o ładowarce zatwierdzonej przez Motorola Solutions, zobacz instrukcję numer: **MN006348A01** na stronie <https://learning.motorolasolutions.com/>.

- 3 Unieś radiotelefon, aby go wyjąć.



UWAGA:

- Radiotelefon potrzebuje od sześciu do dziesięciu sekund, aby zaktualizować informacje o akumulatorze po wyjęciu z ładowarki.
- Informacje dodatkowe: patrz [Informacje dotyczące akumulatorów na str. 51](#) .

5.7

Włączanie lub wyłączanie radiotelefonu

Włączanie radiotelefonu

Procedura:

Obróć **pokrętko włączania/wyłączania/regulacji głośności** w prawo, aż usłyszysz kliknięcie.

Wyłączanie radiotelefonu

Procedura:

Obróć **pokrętko włączania/wyłączania/regulacji głośności** w lewo, aż usłyszysz kliknięcie.

5.8

Trzymanie radiotelefonu podczas nadawania dźwięku

Procedura:

- 1 Podczas połączeń o wysokim poziomie dźwięku trzymaj radiotelefon pionowo, w odległości 5–10 cm od ust.
- 2 Mów do górnego mikrofonu.



UWAGA:

Nie mów w kierunku dolnej lub tylnej części radiotelefonu.

- 3 Słuchaj przez głośnik.
- 4 Trzymaj antenę w odległości przynajmniej 2,5 cm od głowy i ciała.

Poniżej pokazano prawidłowy sposób trzymania radiotelefonu podczas nadawania dźwięku.



5.9

Regulacja głośności

Procedura:

- 1 Wykonaj jedną z następujących czynności:
 - Aby zwiększyć głośność, obróć **pokrętko włączania/wyłączania/regulacji głośności** w prawo.

- Aby zmniejszyć głośność, obróć pokrętko **włączania/wyłączania/regulacji głośności** w lewo.



UWAGA:

W radiotelefonie można zaprogramować minimalną głośność. Nie będzie można wyciszyć urządzenia poniżej tej wartości.

Regulacja głośności dotyczy zarówno systemu LTE, jak i LMR.

5.10

Zdejmowanie osłony ochronnej z obiektywu aparatu

Procedura:

Zdejmij ochronną folię z obiektywu aparatu.

5.11

Używanie pokrowca

Wkładanie radiotelefonu do pokrowca

Procedura:

- 1 Włóż radiotelefon z ekranem skierowanym w stronę pokrowca.
- 2 Wepchnij radiotelefon do pokrowca, aż usłyszysz kliknięcie.

Wymywanie radiotelefonu z pokrowca

Procedura:

- 1 Naciśnij klapkę, aby odblokować radiotelefon.
- 2 Wyjmij radiotelefon z pokrowca.

5.12

Przegląd klawiatury na ekranie

Użyj klawiatury w orientacji pionowej lub poziomej, aby wprowadzić w radiotelefonie tekst składający się ze znaków alfanumerycznych. Klawiatura obsługuje automatyczne wielkie litery i sugerowanie słów w funkcji Wiadomości.





Tabela 23 :Przegląd klawiatury na ekranie

Nr	Nazwa	Opis
1	Backspace	Usuwanie znaku.
2	Enter	Przejdźcie do kolejnego wiersza.
3	Spacja	Dotknij, aby wstawić spację. Dotknij dwukrotnie, aby wstawić kropkę.
4	Globus	Zmiana języka klawiatury.  UWAGA: Ma zastosowanie tylko wtedy, gdy w radiotelefonie ustawiono więcej niż jeden język.
5	?123	Dotknij, aby wstawić cyfry, znaki przestankowe i symbole.
6	Caps Lock	Dotknij, aby pisać wielkimi literami. Dotknij dwukrotnie, aby zablokować wielkie litery.
7	Google Search	Dotknij, aby użyć wyszukiwania Google w Chrome.
8	Naklejki	Dotknij, aby uzyskać dostęp do naklejek.
9	GIF	Dotknij, aby uzyskać dostęp do plików GIF.
10	Schówek	Tutaj widoczny jest skopiowany tekst.

Nr	Nazwa	Opis
11	Ustawienia	Dotknij, aby uzyskać dostęp do ustawień Gboard.
12	Więcej	Dotknij, aby zobaczyć więcej funkcji.
13	Syntezytor mowy Text-to-Speech	Dotknij, aby uzyskać dostęp do syntezytor mowy.

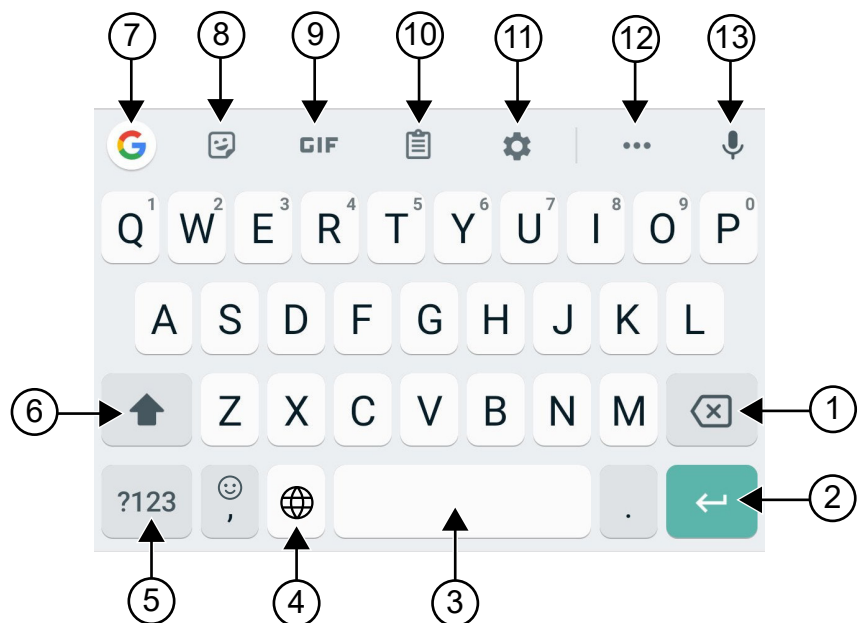



UWAGA:



W oparciu o ustawienie języka możesz dotknąć i przytrzymać znak, aby wprowadzić alternatywny znak.

5.13

Nawigowanie po ekranie dotykowym

Tabela 24 :Czynności na ekranie dotykowym

Działanie	Rezultaty
Dotknięcie 	Możesz dotknąć, aby wykonać następujące czynności: <ul style="list-style-type: none">• Wybrać elementy na ekranie• Wpisać litery i symbole za pomocą klawiatury ekranowej• Nacisnąć przyciski ekranowe
Dotknięcie i przytrzymanie 	Możesz dotknąć i przytrzymać, aby wykonać następujące czynności: <ul style="list-style-type: none">• Przeciągnąć aplikację z ekranu głównego i przenieść ją do nowej lokalizacji lub ją usunąć• Utworzyć skrót aplikacji na ekranie głównym• Dotknąć i przytrzymać miejsce w pustym obszarze ekranu głównego, aby uruchomić menu umożliwiające wybór tapet, widżetów i ustawień Ekranu głównego
Przesuwanie 	Możesz przesunąć palcem w górę, w dół, w lewo lub w prawo na ekranie, aby wykonać następujące czynności: <ul style="list-style-type: none">• Odblokować ekran• Wyświetlić dodatkowe ekrany główne• Wyświetlić dodatkowe ikony aplikacji w oknie Uruchamianie• Wyświetlić więcej informacji na ekranie aplikacji

Działanie	Rezultaty
<p data-bbox="228 237 613 279">Dwukrotne naciśnięcie</p>  An illustration of a hand with the index finger tapping a screen. The tap is represented by a green circle with three radiating lines, indicating a double-tap action.	<p data-bbox="630 237 1425 300">Można dwukrotnie nacisnąć na stronę www, mapę lub inny ekran w celu powiększenia lub zmniejszenia.</p>
<p data-bbox="228 604 613 646">Uszczypnięcia</p>  An illustration of a hand with two fingers pinching a screen. The pinch is represented by a green starburst shape, indicating a pinch-to-zoom gesture.	<p data-bbox="630 604 1425 741">W niektórych aplikacjach można powiększać i pomniejszać obraz poprzez umieszczenie dwóch palców na ekranie i przybliżenie ich do siebie (aby pomniejszyć obraz) lub ich oddalenie od siebie (aby powiększyć obraz).</p>

Rozdział 6

Widok ekranu głównego





Tabela 25 :Widok ekranu głównego

Nr	Nazwa	Opis
1	Ikony stanu kanału	Zapewniają informacje lub stany określone dla wybranego kanału.
2	Listwa świetlna	Pokazuje aktywny stan połączenia radiotelefonu.
3	Widżet elementów sterujących radiotelefonu	Wyświetla błędy kanału, stany trunkingu, stany połączeń i powiadomienia. Umożliwia zmianę strefy i kanału z ekranu głównego.
4	Widżet menu programu uruchamiającego funkcje	Wyświetla trzy funkcje o najwyższym priorytecie administrowane w RadioCentral™. Opcja  Więcej pojawia się, jeśli w RadioCentral administrowane są więcej niż trzy funkcje priorytetowe.

Nr	Nazwa	Opis
		Opcja  Więcej zawiera wszystkie pozostałe zaprogramowane elementy menu.
5	Folder Google	Folder, w którym przechowywane są wszystkie aplikacje Google.
6	Pasek wyszukiwania Google	Widżet skrótu używany do wyszukiwania Google za pomocą przeglądarki Google Chrome.
7	Przycisk Wstecz	Umożliwia powrót do poprzedniego ekranu lub wyjście z okna aplikacji.
	Przycisk Ekranu głównego	Umożliwia powrót do ekranu głównego.
	Przycisk Przeglądu	Umożliwia wyświetlenie listy aplikacji, które są aktualnie aktywne na radiotelefonie.
8	Folder M-Apps	Folder M-Apps zawiera aplikacje Motorola Solutions: <ul style="list-style-type: none"> • M-Contacts • M-Dialer • M-Menu • M-Messenger • M-Radio Control • M-Shift Manager <p>Po otwarciu innej aplikacji M-Apps zamyka się automatycznie. Naciśnięcie przycisku Przegląd nie powoduje pokazania M-Apps w Przeglądzie.</p>
9	Sklep Google Play	Sklep Google Play to dostęp do rozrywki bez ograniczeń.
10	Aparat	Umożliwia robienie zdjęć lub kręcenie filmów.
11	Powrót do kanału głównego	Umożliwia powrót do kanału głównego lub do grupy rozmównej.
12	Podręczne ustawienia radiotelefonu	Umożliwiają szybkie przełączanie ustawień komunikacji radiowej. Ustawienia są określone dla danego kanału.
13	Pasek stanu	Ikony stanu pojawiają się na pasku stanu, aby zapewnić powiadomienia o stanie urządzenia i funkcjach.

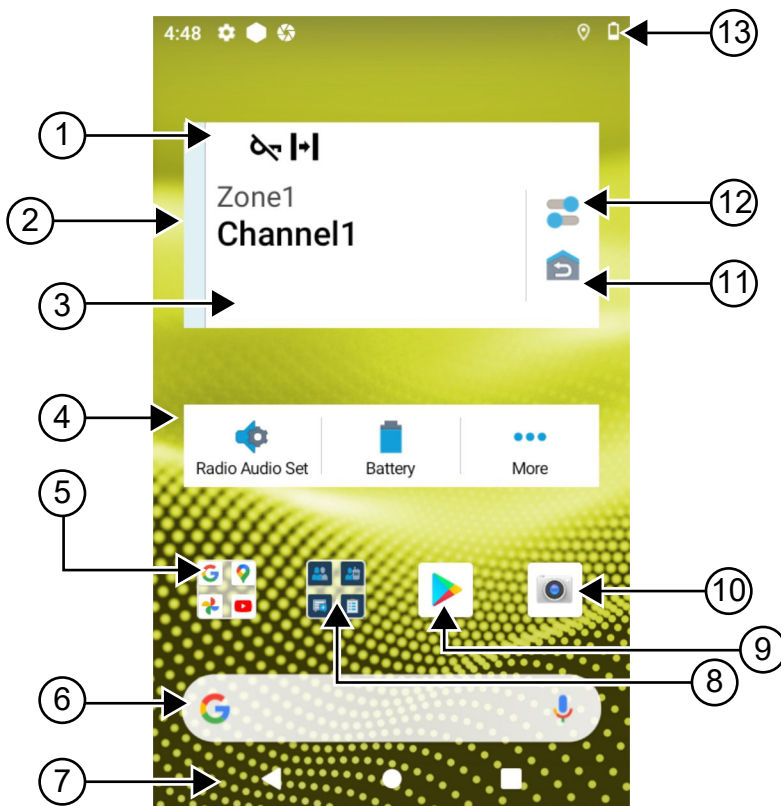
6.1

Widżet zarządzania zmianą

Widżet zarządzania zmianą wyświetla status radiotelefonu z ID logowania. Widżet ten umożliwia wysyłanie komunikatu o stanie pracy bezpośrednio z ekranu głównego.

Rysunek 1 : Widżet zarządzania zmianą

Mój status
Spotkanie



W widżecie można zalogować się lub wylogować przy użyciu ID logowania oraz sprawdzić stan. Stan pracy jest dostępny, gdy bieżący kanał korzysta z systemów Capacity Max z przypisaną listą stanów.

Po udanym logowaniu pierwszy wiersz widżetu wyświetla alias lub ID użytkownika, a drugi wiersz wyświetla bieżący stan pracy użytkownika.

Jeśli włączono bezpieczne logowanie, ID logowania lub alias nie są widoczne w widżecie ze względów bezpieczeństwa.

6.1.1

Funkcja loginu użytkownika

Można logować się do radiotelefonu przy użyciu loginu i wysłać status do wymaganych kontaktów.

Jeśli nie jesteś bieżącym użytkownikiem, możesz wylogować się z konta i zalogować przy użyciu własnego loginu.

6.1.1.1

Logowanie do usługi automatycznej rejestracji

Procedura:

- 1 Dotknij  programu uruchamiającego Menedżer zmian. → Login użytkownika.
- 2 Wykonaj jedną z następujących czynności:
 - Aby zalogować się przy pomocy istniejącego identyfikatora, dotknij swojego identyfikatora.
 - Aby zalogować się przy pomocy nowego identyfikatora, dotknij opcji **Zaloguj z nowym**

ID → <preferowany login użytkownika> →  **Gotowe.**
- 3 W trakcie logowania dotknij **Ukryj**.

Po zalogowaniu pojawi się komunikat `Udane logowanie`, a **Menedżer zmian** pokaże ID logowania.

Jeśli włączono bezpieczne logowanie, ID logowania nie jest widoczny w widżecie ze względów bezpieczeństwa.

6.1.1.2

Wylogowanie z usługi automatycznej rejestracji

Procedura:

- 1 Dotknij  programu uruchamiającego Menedżer zmian → <twój identyfikator> → **Tak**.
- 2 Wykonaj jedną z następujących czynności:
 - Aby usunąć dane prywatne, dotknij **Tak**.
 - Aby zachować dane prywatne, dotknij **Nie**.

6.1.2

Zarządzanie statusem operacyjnym

Procedura:

- 1 Dotknij  programu uruchamiającego Menedżer zmian.
- 2 Wybierz dostępny status.

Na wyświetlaczu pojawi się komunikat `Wysyłanie stanu`.

Po otrzymaniu potwierdzenia wyświetlacz pokaże komunikat *Odebrano powiadomienie*, a status w widżecie Menedżera zmian zostanie zaktualizowany.

Gdy system odrzuci status, wyświetli się komunikat *Odrzucono status*, a w widżecie Menedżera zmian widoczny będzie ostatni potwierdzony status.



UWAGA:





W przypadku odrzucenia statusu dotknij **Dotknij, aby powtórzyć** na ekranie odrzuconego statusu lub **Zamknij**, aby wyjść.

6.1.3

Wysyłanie komunikatu o stanie

Procedura:

Wykonaj jedną z następujących czynności:

Opcja	Czynności
Wysyłanie komunikatu o stanie do kontaktu	<p>a Dotknij  programu uruchamiającego Menedżer zmian → Mój stan → <i><wymagany stan></i> → <i><wymagany kontakt></i>.</p>
Wysyłanie komunikatu o stanie przez M-Contacts	<p>a W menu dotknij opcji  M-Contacts.</p> <p>b Dotknij opcji <i><wymagany kontakt></i> → Stan → <i><wymagany stan></i>.</p>
Wysyłanie komunikatu o stanie przez M-Dialer.	<p>a W menu dotknij opcji  M-Dialer.</p> <p>b Wpisz <i><wymagane numery></i> i wybierz  Więcej opcji → Stan → Zamknij.</p> <p>c Dotknij Stan → <i><wymagany stan></i>.</p>

6.2

Wskaźniki statusu

Wskaźniki statusu objaśniają ikony i wskaźniki LED używane w radiotelefonie.

6.2.1













Ikony stanu

Ikony pojawiają się na pasku stanu i obejmują informacje o urządzeniu lub statusie.



UWAGA:











Jeśli poniższe ikony nie są widoczne w radiotelefonie, włącz je w  Ustawieniach.



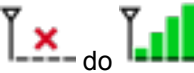

Ikona	Nazwa	Opis
 (ekran przedni)  (ekran górny)	Akumulator	Wskazuje poziom naładowania akumulatora. Ikona miga, gdy poziom naładowania spadnie do 10% lub niższej wartości.
	Bluetooth wł.	Stała – Bluetooth jest włączone i gotowe na połączenie. Odwrócona – Bluetooth podłączono do zewnętrznego urządzenia.
	Lokalizacja	GPS jest włączony, a jego sygnał jest dostępny.
	Brak karty SIM	Nie włożono lub nie wykryto karty SIM.
 do 	Siła sygnału sieci LTE	Radiotelefon podłączono do sieci LTE. Liczba kresek przedstawia siłę sygnału LTE.
	Brak usługi LTE	Radiotelefon nie jest podłączony do LTE.
	Dane wył.	Radiotelefon podłączono do sieci LTE, ale dane są wyłączone.
	Powiadomienie (tylko górny ekran)	Radiotelefon obiera powiadomienie dot. aktywności lub zdarzenia.
	Czas	Wskazuje bieżący czas.
	Wi-Fi	Radiotelefon jest podłączony do sieci Wi-Fi. Liczba wyświetlanych kresek przedstawia siłę sygnału Wi-Fi.

6.2.2

Ikony widżetu elementów sterujących radiotelefonu

Ikony pojawiają się w Widżecie elementów sterujących radiotelefonu i obejmują informacje lub statusy związane z funkcjami LMR.

Ikona	Nazwa	Opis
	Wysoki prior. poł.	Funkcja ta pozwala systemowi na uprzedzenie jednego z bieżących połączeń i zainicjowanie połączenia priorytetowego, gdy wszystkie kanały są zajęte.
	Dynamiczne przydzielanie numeru grupy (DGNA)	Umożliwia konsoli bezprzewodowe przypisanie i usunięcie nowej grupy rozmównej z radiotelefonu.
	Komunikacja bezpośrednia	Radiotelefon jest skonfigurowany do bezpośredniej komunikacji radiowej w trybie konwencjonalnym.
	Duże ilości danych	Radiotelefon odbiera duże ilości danych i kanał jest zajęty.
	Nasłuch	Wybrany kanał jest monitorowany w trybie konwencjonalnym.
	Poziom mocy	Wył. – radiotelefon jest ustawiony na wysoką moc. Wł. – radiotelefon jest ustawiony na niską moc.
	Blokowanie odpowiedzi	Zapobiega odpowiadaniu na nadchodzące transmisje.
	Odbiór	Radiotelefon odbiera połączenie lub dane.
	Wskaźnik siły odbieranego sygnału (RSSI)	Liczba pasków odpowiada sile odbieranego sygnału bieżącego obszaru w trybie trunkingu i konwencjonalnym.
	Roaming	Funkcja szukania sieci jest włączona.
	Zawieszenie transmisji	Radiotelefon blokuje wszystkie transmisje.
	Skanowanie	Radiotelefon skanuje listę skanowania.
	Priorytet skanowania 1 lub Priorytet skanowania 2	Migająca kropka — radiotelefon w Priorytecie skanowania 1. Świecąca kropka — radiotelefon w Priorytecie skanowania 2.

Ikona	Nazwa	Opis
	Zabezpieczony	Miga — radiotelefon odbiera zaszyfrowane połączenie głosowe. Świeci się — radiotelefon pracuje na bezpiecznym kanale.
	Wspólna częstotliwość	Radiotelefon zablokowany, umożliwia udostępnienie kanału kontrolnego.
	Nadawanie	Radiotelefon nadaje połączenie lub dane.
	Niezabezpieczony	Radiotelefon pracuje na niezabezpieczonym kanale.
	Nadawanie uruchamiane głosem (VOX)	Umożliwia nawiązywanie uruchamianych głosem połączeń za pośrednictwem zaprogramowanego kanału.

6.2.3

Wskaźniki LED



Dioda LED wskazuje różne zachowania radiotelefonu.

Zachowanie diody LED	Opis
Migające światło czerwone	Radiotelefon nadaje przy niskim poziomie naładowania akumulatora lub wskazuje na niedopasowanie akumulatora.
Podwójnie migające światło czerwone	Radiotelefon odbiera transmisję alarmową.
Szybko migające światło czerwone	Autotest podczas rozruchu zakończył się niepowodzeniem i radiotelefon znalazł się poza zasięgiem.
Ciągle światło zielone	Radiotelefon jest w trakcie uruchamiania i nadaje.
Migające światło zielone	Uaktualniono oprogramowanie sprzętowe radiotelefonu.
Podwójnie migające światło zielone	Radiotelefon odbiera połączenie prywatne lub poufne dane.
Ciągle światło żółte	Radiotelefon przeszedł w tryb stałego nasłuchu.
Migające światło żółte	Radiotelefon skanuje.
Szybko migające światło żółte	Radiotelefon odbiera sygnał wywołania.

6.2.4

Wskazania podświetlenia

Podświetlenie górnego ekranu wskazuje na zachowanie radiotelefonu. Można skonfigurować ustawienia limitu czasu podświetlenia lub go wyłączyć.

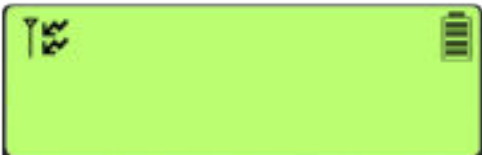
Zachowanie podświetlenia	Opis
<p>Biały</p> 	<p>Gdy radiotelefon odbiera aktywność bezprzewodową lub ma miejsce działanie użytkownika, takie jak przekręcenie pokrętki wyboru, naciśnięcie przycisku PTT lub przycisku bocznego.</p>
<p>Pomarańczowy</p> 	<p>Gdy radiotelefon inicjuje lub odbiera informację lub połączenie alarmowe.</p>
<p>Czerwony</p> 	<p>Gdy radiotelefon znajduje się w stanie alertu krytycznego:</p> <ul style="list-style-type: none">• Niski poziom naładowania akumulatora• Poza zasięgiem• Nie można ustanowić pełnego połączenia z systemem.• Nie można uwierzytelnić lub zarejestrować się w systemie.• Utracono sygnał GPS lub funkcja GPS nie działa.
<p>Zielony</p> 	<p>Gdy radiotelefon odbiera poniższe połączenia:</p> <ul style="list-style-type: none">• Połączenie prywatne• Sygnał wywołania• Połączenie selektywne• Przejście do Geofence

6.2.5

Wskaźniki na listwie świetlnej

Wskaźnik na listwie świetlnej wskazuje bieżący stan połączenia radiotelefonu.

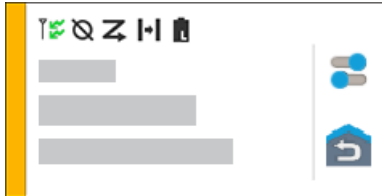
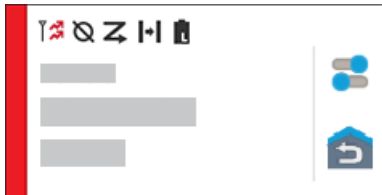
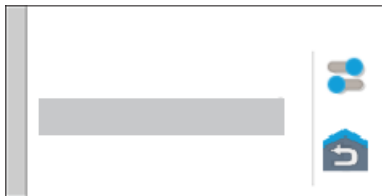
Kolor	Stan połączenia
Jasnoniebieski	Otwarte/Czuwanie
	
Żółty	Odbieranie połączenia
	
Czerwony	Nadawanie połączenia
	
Szary	Niezaprogramowany
	

Rozdział 7

Ogólne ustawienia radiotelefonu

Ta część wyjaśnia ogólne ustawienia, które można dostosować w radiotelefonie.

7.1

Dostęp do ustawień radiotelefonu

Procedura:

- 1 Aby uzyskać dostęp do ustawień radiotelefonu, wykonaj jedną z następujących czynności:
 - Przeciągnij w górę z ekranu głównego.
 - Przeciągnij w dół panel powiadomień.
- 2 Dotknij  **Ustawienia**.

7.2

Tworzenie skrótów ustawień radiotelefonu na ekranie głównym

Procedura:

- 1 Znajdź obszar  **Ustawienia**.
- 2 Długo naciśnij i przeciągnij  **Ustawienia** na ekran główny.

7.3

Regulacja jasności wyświetlacza

Procedura:

Przeciągnij w dół panel powiadomień i wykonaj jedną z następujących czynności:



- Aby ustawić poziom jasności, przeciągnij **Suwak jasności**.
- Aby automatycznie dopasować jasność ekranu w oparciu o warunki oświetlenia, dotknij **Automatyczna jasność**.

7.4

Włączanie i wyłączanie ciemnego motywu

Procedura:

Wykonaj jedną z następujących czynności:

- Przewiń panel powiadomień w dół i dotknij  **Ciemny motyw**.
- W  **Ustawieniach** dotknij **Ekran→Ciemny motyw**.

7.5

Ustawianie zegara

Procedura:

- 1 W  **Ustawieniach** dotknij **Zegar**.
- 2 Wykonaj jedną z następujących czynności:

Opcja	Czynności
Włączanie lub wyłączenie 24-godzinnego formatu	Dotknij Użyj formatu 24-godzinnego .
Włączanie lub wyłączenie automatycznej strefy czasowej	Dotknij Ustaw automatycznie .
Ręczne wybieranie strefy czasowej	a Wyłącz opcję ustawiania automatycznego . b Dotknij opcji Wybierz strefę czasową .

7.6

Ustawienie zegara na wyświetlaczu przednim

Ustawienie określa okres wygaszenia i wyłączenia przedniego wyświetlacza po braku aktywności.

Procedura:

W  **Ustawieniach** dotknij **Wyświetlacz**→**Zegar na wyświetlaczu przednim**→<wymagany okres>.

7.7

Blokada ekranu

Możesz ustawić automatyczną blokadę ekranu, podając wzór, kod PIN lub hasło w celu ochrony danych.



WAŻNE:

Jeśli opcja blokady ekranu radiotelefonu jest ustawiona na **Brak** lub **Przeciągnięcie**, dane nie są zabezpieczone i każdy może mieć do nich dostęp.

Gdy radiotelefon jest włączony, możesz zablokować urządzenie, naciskając **Przycisk uśpienia/wybudzenia wyświetlacza** i odblokować je, podając wzór, kod PIN lub hasło.

Jeśli nie podano wzoru, kodu PIN lub hasła, można odblokować radiotelefon, przesuwając ekran lub naciskając **Przycisk uśpienia/wybudzenia wyświetlacza**, gdy nie ustawiono opcji blokowania.

Gdy radiotelefon jest zablokowany, sygnał sieci komórkowej, połączenia telefoniczne, powiadomienia o nowych wiadomościach i nieodebranych połączeniach są dostępne.

Radiotelefon można również ustawić tak, aby blokował się automatycznie po określonym czasie.

7.7.1

Odblokowywanie ekranu

Procedura:

- 1 Naciśnij przycisk **uśpienia/wybudzenia wyświetlacza**.

- 2 Przesuń ekran główny w górę.
- 3 Wykonaj jedną z następujących czynności:

Opcja	Czynności
Odblokowywanie ekranu przy użyciu wzoru	Narysuj palcem określony wzór na ekranie.
Odblokowywanie ekranu przy pomocy kodu PIN lub hasła	a Wprowadź kod PIN lub hasło. b Dotknij  Zapisz.

7.8

Ustawienia języków

Procedura:

W  **Ustawieniach** dotknij **Języki**→<wymagany język>.

Jeśli wybrany język nie jest obsługiwany przez ustawienie radiotelefonu mobilnego, wybrany język zostanie zmieniony na angielski podczas obsługi z ustawieniem LMR.

7.9

Ustawienia dźwięku

Ta część zawiera informacje na temat ustawień dźwięku dla systemów LTE oraz LMR.

Jeśli dźwięki dochodzą zarówno z systemu LTE, jak i systemu LMR, radiotelefon używa dźwięku z systemu LMR.

W zależności od ustawień dźwięku, podczas korzystania z mikrofonu dźwięk LTE może być wyciszony.

7.9.1

Włączanie i wyłączanie funkcji Nie przeszkadzać

Ustawienie Nie przeszkadzać umożliwia wyciszanie alarmów, przypomnień, zdarzeń, wiadomości i połączeń.

Włączanie funkcji Nie przeszkadzać

Procedura:

Wykonaj jedną z następujących czynności:

- Przewiń panel powiadomień w dół i dotknij **Nie przeszkadzać**.
- W obszarze  **Ustawienia** dotknij **Dźwięk**→**Nie przeszkadzać**→**Włącz teraz**.

Wyłączanie funkcji Nie przeszkadzać

Procedura:

Wykonaj jedną z następujących czynności:

- Przewiń panel powiadomień w dół i dotknij **Nie przeszkadzać**.
- W obszarze  **Ustawienia** dotknij **Dźwięk**→**Nie przeszkadzać**→**Wyłącz teraz**.

7.9.1.1

Konfigurowanie ustawienia Nie przeszkadzać

Procedura:

- 1 W obszarze  **Ustawienia** dotknij **Dźwięk**→**Nie przeszkadzać**.
- 2 Wykonaj jedną z następujących czynności:



Opcja	Czynności
Ustawianie wyjątków funkcji Nie przeszkadzać dla połączeń	a Dotknij Połączenia . b Ustaw wyjątek dla poniższych opcji: <ul style="list-style-type: none">• Zezwalaj na połączenie• Połączenia oznaczone gwiazdką• Zezwalaj na powtarzanie rozmówców
Ustawianie wyjątków funkcji Nie przeszkadzać dla wiadomości	a Dotknij Aplikacje SMS, MMS i wiadomości . b Dotknij Zezwalaj na wiadomości .
Ustawianie wyjątków funkcji Nie przeszkadzać dla innych funkcji	a Dotknij opcji Zobacz wszystkie wyjątki . b Ustaw wyjątek dla poniższych opcji: <ul style="list-style-type: none">• Zezwalaj na alarmy• Odtwarzaj dźwięki multimedii• Zezwalaj na dźwięki dotykowe• Zezwalaj na przypomnienia• Zezwalaj na zdarzenia
Ustawianie ograniczeń dla powiadomień	a Dotknij opcji Ogranicz powiadomienia . b Ustaw ograniczenia dla poniższych opcji: <ul style="list-style-type: none">• Brak dźwięku powiadomień• Brak wskazań wizualnych lub dźwięku powiadomień• Niestandardowy
Ustawianie domyślnego czasu trwania funkcji Nie przeszkadzać	a Dotknij opcji Domyślny czas trwania . b Wykonaj jedną z następujących czynności: <ul style="list-style-type: none">• Dotknij opcji Do momentu wyłączenia.• Dotknij i edytuj <i><wymagany czas trwania></i>.• Dotknij opcji Pytaj za każdym razem.

7.9.2

Dostęp do ustawień dźwięku radiotelefonu

Procedura:



- 1 Wykonaj jedną z następujących czynności:

- W Widżecie menu programu uruchamiającego funkcje dotknij  **Więcej**→**Ustawienia dźwięku radiotelefonu**.
 - W obszarze  **Ustawienia** dotknij **Dźwięk**→**Ustawienia dźwięku radiotelefonu**.
- 2 Aby zmienić ustawienia dźwięku radiotelefonu, wybierz poniższe opcje:
- **Preferencje dźwięku**
 - Domyślne
 - Poziom 1
 - Poziom 2
 - Poziom 3
 - Wzmocnienie tonów wysokich
 - Wzmocnienie tonów średnich
 - Wzmocnienie basów
 - **Tłumik hałasu**
 - Wyłączony
 - Podstawowy
 - Rozszerzony tryb automatyczny (domyślny)
 - **Tłumik AF**
 - **Inteligentny dźwięk**
 - **AGC mikrofonu**

7.9.2.1

Ustawianie preferencji dźwięku

Procedura:

- 1 Wykonaj jedną z następujących czynności:
 - W Widżecie elementów sterujących radiotelefonu dotknij  **Szybkie ustawienia radiotelefonu**→**Preferencje dźwięku**.
 - W Widżecie menu programu uruchamiającego funkcje dotknij  **Więcej**→**Preferencje dźwięku**.
- 2 Wykonaj jedną z następujących czynności:
 - Aby wyłączyć poprzednio wybrane preferencje dźwięku i przywrócić ustawienia fabryczne, dotknij **Domyślne**.
 - Dla profili dźwięku, które kompensują utratę słuchu u dorosłych powyżej 40 roku życia, dotknij **Poziom 1**, **Poziom 2** lub **Poziom 3**.
 - Jeśli preferujesz profile z cieńszymi, bardziej nosowymi lub głębszymi dźwiękami, dotknij opcji **Wzmocnienie tonów wysokich**, **Wzmocnienie tonów średnich** lub **Wzmocnienie basów**.

7.10

Tryb samolotowy

Tryb samolotowy wyłącza możliwość komunikacji przez transmisję radiową. Po włączeniu trybu samolotowego łączność Bluetooth i Wi-Fi są automatycznie wyłączone.



UWAGA:

W trybie samolotowym można ręcznie włączyć Bluetooth, GPS i Wi-Fi.

W trybie samolotowym:

- Automatycznie włącza się wstrzymanie transmisji.
- W systemie Capacity Max nadajnik i odbiornik są wyłączone.
- W innych systemach wyłączony jest nadajnik.

Możliwe są następujące scenariusze:

- Nie można odbierać połączeń PTT i wiadomości.
- Nie można odbierać alertów.

7.10.1

Uruchamianie trybu samolotowego

Procedura:

Wykonaj jedną z następujących czynności:

- Przewiń panel powiadomień w dół i dotknij **Tryb samolotowy**.
- W obszarze  **Ustawienia** dotknij **Sieć i Internet**→**Tryb samolotowy**→**Wł.**

Radiotelefon pokaże ikonę **Trybu samolotowego** na pasku **Stanu**.

W systemie Capacity Max radiotelefon wyświetla okno dialogowe z informacją.

7.11

Desensytyzacja USB

Gdy radiotelefon jest podłączony do innego urządzenia kablem USB, nadawanie i nasłuch są wyłączone.

Możliwe są następujące scenariusze:

- Możesz sterować dźwiękiem przy pomocy pokrętła **regulacji głośności**.
- Nie wolno naciskać przycisku **PTT**.
- Nie można dotknąć przycisku **Widżet menu programu uruchamiającego funkcje**.

W przypadku systemu Capacity Max, jeśli włączysz tryb samolotowy i wyłączysz funkcję desensytyzacji USB, sygnalizacja na radiotelefonie jest następująca:

- Okna dialogowe trybu samolotowego i desensytyzacji USB.
- Ikona trybu samolotowego.

7.12



Akumulator

7.12.1

Wyświetlanie informacji o akumulatorze IMPRES 2

Procedura:

Wykonaj jedną z następujących czynności:

- W obszarze  **Ustawienia** dotknij **Akumulator**→**Informacje o akumulatorze IMPRES**.
- W Widżecie menu programu uruchamiającego funkcje dotknij  **Więcej**→**Informacje o akumulatorze**.

Radiotelefon wyświetli stan akumulatora. Aby dowiedzieć się więcej, zobacz *Informacje o akumulatorze*.

7.12.1.1

Informacje dotyczące akumulatorów

Informacje dotyczące akumulatorów wyświetlają bieżący stan akumulatora. W zależności od stanu akumulatora radiotelefon wyświetli poniższe informacje.

Stan akumulatora	Wyświetlanie informacji w radiotelefonie
Dobry stan	<ul style="list-style-type: none"> • Pozostała pojemność • Użyte wpierw • Okres eksploatacji • Numer zestawu
Radiotelefon jest wkładany do ładowarki, gdy jest WŁ.	Akumulator wymaga rekondycjonowania
Akumulator wymaga rekondycjonowania	
Nieprawidłowy typ akumulatora	<ul style="list-style-type: none"> • Górny ekran pokazuje komunikat NIEPRAWIDŁOWY AKUMULATOR. • Informacje o akumulatorze IMPRES pokazują komunikat Nieprawidłowy akumulator. • Na ekranie wyświetlane będzie powiadomienie Nieprawidłowy akumulator. • Po włączeniu radiotelefonu na ekranie wyświetlane będzie okno dialogowe Nieprawidłowy akumulator.
Radiotelefon jest włączony w ładowarce	Nieznany akumulator
Nieznany	

7.12.2

Ustawianie oszczędzania akumulatora

Procedura:

- 1 W  **Ustawieniach** dotknij **Akumulator**→**Oszczędzanie akumulatora**.
- 2 Wykonaj jedną z następujących czynności:

Opcja	Czynności
Ustawienie harmonogramu oszczędzania akumulatora	a Dotknij Ustaw harmonogram . b Ustaw <i><wymagany czas></i> .
Włączenie automatycznego oszczędzania akumulatora przy pełnym naładowaniu	Włącz opcję Wyłącz przy pełnym naładowaniu .
Ręczne włączanie oszczędzania akumulatora	Dotknij WŁĄCZ TERAZ .
Ręczne wyłączenie oszczędzania akumulatora	Dotknij WYŁĄCZ TERAZ .

7.12.3

Włączanie lub wyłączenie wyświetlania poziomu naładowania akumulatora w procentach

Włączanie wyświetlania procentu naładowania

Procedura:

W  **Ustawieniach** dotknij **Akumulator**→**Wł.**

Przedni wyświetlacz pokaże procentowe naładowanie radiotelefonu.

Wyłączanie wyświetlania procentu naładowania

Procedura:

W obszarze  **Ustawienia** dotknij **Akumulator**→**Wył.**

Procentowe naładowanie radiotelefonu zniknie z wyświetlacza.

Rozdział 8

O urządzeniu

Możesz sprawdzić informacje o urządzeniu i uzyskać dostęp do **Zaawansowanych ustawień radiotelefonu**, aby dowiedzieć się więcej.

Możesz sprawdzić poniższe informacje w części **O urządzeniu**:

- Nazwa urządzenia
- Numer telefonu (gniazdo SIM 1)
- Numer telefonu (gniazdo SIM 2)
- **Zaawansowane ustawienia radiotelefonu**

Poniżej opisano informacje dostępne w ramach opcji **Zaawansowane ustawienia radiotelefonu**.

Tabela 26 :Informacje w zaawansowanych ustawieniach radiotelefonu

Informacje w zaawansowanych ustawieniach radiotelefonu	Opis
Certyfikaty	Informacje o dostępnych certyfikatach radiotelefonu.
Status IoT (Internet of Things)	Określa status połączenia IoT.
Informacje o radiotelefonie	Zawiera następujące informacje o radiotelefonie: <ul style="list-style-type: none"> • Alias radiotelefonu • ID radiotelefonu • Wersja oprogramowania • ESN-AP • Wersja pliku konfiguracyjnego
Etykieta zgodności	Informacje o etykiecie zgodności radiotelefonu.
Mapa sterowania	Zawiera następujące informacje o przyciskach i pokrętkach radiotelefonu: <ul style="list-style-type: none"> • Przycisk boczny 1 • Przycisk boczny 2 • Przycisk boczny 3 • Pomarańczowy przycisk • Pokrętło 1 • Pokrętło 2

8.1

Skrócona instrukcja obsługi – dostęp online

Procedura:



W obszarze  **Ustawienia** dotknij **O urządzeniu**→**Skrócona instrukcja obsługi**.

8.2

Dostęp do zaawansowanych ustawień radiotelefonu

Procedura:

Wykonaj jedną z następujących czynności:



- W Widżecie menu programu uruchamiającego funkcje dotknij  **Więcej**→**Informacje**.
- W obszarze  **Ustawienia** dotknij **O urządzeniu**→**Zaawansowane ustawienia radiotelefonu**.

8.2.1

Dostęp do etykiety zgodności

Procedura:

1 Wykonaj jedną z następujących czynności:

- W Widżecie menu programu uruchamiającego funkcje dotknij  **Więcej**→**Informacje**.
- W  **Ustawieniach** dotknij **O urządzeniu**→**Zaawansowane ustawienia radiotelefonu**.

2 Wybierz **Etykieta zgodności**.

Rozdział 9

Łączność

Możesz podłączyć radiotelefon do innych urządzeń, akcesoriów lub sieci przy pomocy różnych typów łączności.

9.1

LTE

System LTE rozszerza zasięg radiotelefonu, gdy niedostępne jest połączenie z siecią Wi-Fi.

Karta eSIM LTE jest instalowana w radiotelefonie, w fabryce Motorola Solutions, jest przypisana do konkretnego radiotelefonu i nie może działać z innym urządzeniem. Karta eSIM znajduje się w gnieździe z tyłu obudowy.

Nie należy usuwać karty eSIM, nawet jeśli LTE nie działa lub nie jest używane.

Poniższe pasma są dostępne w zależności od regionu:

Tabela 27 :Dostępne pasma regionalne

Region	Typ pasm	Dostępne pasma
Grupa Ameryki Północnej	LTE	B2, B4, B5, B7, B12, B13, B14, B17, B30, B48
	3G	Niedostępne
Międzynarodowe	LTE	1, 2, 3, 4, 5, 7, 8, 20, 28, 38, 39, 40, 41
	3G	1, 2, 4, 5, 8



UWAGA:

Skontaktuj się ze sprzedawcą lub administratorem, aby dowiedzieć się więcej o dostępności eSIM.

9.2

Obsługa sieci Wi-Fi

Wi-Fi® zastrzeżonym znakiem towarowym firmy Wi-Fi Alliance®. Można skonfigurować i połączyć się z siecią Wi-Fi, aby zaktualizować oprogramowanie sprzętowe, plik codeplug i zasoby, takie jak pakiet językowy i zapowiedzi głosowe.

Radiotelefon obsługuje sieci Wi-Fi Enhanced Open, WEP, WPA/WPA2/WPA3-Personal oraz WPA/WPA2/WPA3-Enterprise.

Wi-Fi Enhanced Open

Nowy standard bezpieczeństwa WFA dla sieci publicznych, który zapewnia szyfrowanie i prywatność w otwartych sieciach niechronionych hasłem w obszarach publicznych, takich jak kawiarnie, hotele i lotniska.

Sieć WEP/WPA/WPA2/WPA3-Personal Wi-Fi

Używa uwierzytelnienia opartego o klucz współdzielony/hasło. Klucz współdzielony/hasło można wprowadzić, korzystając z menu lub MDM.

Sieć WPA/WPA2/WPA3-Enterprise Wi-Fi

Przeznaczona dla sieci firmowych, wymaga serwera uwierzytelniania RADIUS. Radiotelefon musi zostać skonfigurowany z certyfikatem, jeśli uruchomiono uwierzytelnianie oparte na certyfikacie i wymagana jest weryfikacja certyfikatu klienta.

9.2.1

Włączanie i wyłączenie Wi-Fi

Włączanie Wi-Fi

Procedura:

Wykonaj jedną z następujących czynności:

- Przewiń panel powiadomień i dotknij **Wi-Fi**.
- W obszarze  **Ustawienia** dotknij **Sieć i Internet**→**Wi-Fi**→**Wł.**

Radiotelefon wyświetli listę dostępnych sieci.

Wyłączanie Wi-Fi

Procedura:

Wykonaj jedną z następujących czynności:



- Przewiń panel powiadomień i dotknij **Wi-Fi**.
- W obszarze  **Ustawienia** dotknij **Sieć i Internet**→**Wi-Fi**→**Wył.**

9.2.2

Dostęp do sieci

Procedura:

- 1 W obszarze  **Ustawień** dotknij **Sieć i Internet**→**Wi-Fi**.
- 2 Wykonaj jedną z następujących czynności:

Opcja	Działanie
Łączenie z siecią	Dotknij <wymagana sieć>→<hasło>.
Dodawanie nowej sieci	a Dotknij Dodaj sieć →<wymagany SSID>→<wymagany typ zabezpieczenia>. b Aby ustawić konfigurację sieci, dotknij i rozszerz Opcje zaawansowane i ustaw je odpowiednio. c Dotknij Zapisz .
Edycja sieci	a Dotknij <wymagana sieć>→  Ustawienia →  Edytuj →<modyfikuj sieć>→ Zapisz .
Zapominanie sieci	Dotknij <wymagana sieć>→ Zapomnij .
Instalowanie certyfikatu firmowego Wi-Fi	Dotknij Zaawansowane → Zainstaluj certyfikat sieciowy .

9.3

Bluetooth®

Funkcja ta umożliwia urządzeniu połączenie się z dowolnym urządzeniem z Bluetooth.

Radiotelefon obsługuje połączenia Bluetooth z komercyjnie dostępnymi zestawami słuchawkowymi Off-The-Shelf (COTS) z profilami HSP, jak również akcesoriami MSI BLE GATT, takimi jak WM500 Corona RSM i Ep910w PTT. Jednoczesne połączenie z zestawami słuchawkowymi Bluetooth nie jest obsługiwane.

Funkcja Bluetooth radiotelefonu ma zasięg 10 m lub większy. Funkcja Bluetooth radiotelefonu ma typową moc 4 dBm.

Jest to niezablokowana ścieżka pomiędzy radiotelefonem a urządzeniem Bluetooth. W celu uzyskania wysokiego stopnia niezawodności firma Motorola Solutions zaleca nierozdzielanie radiotelefonu i urządzenia Bluetooth.

Jeśli głos lub sygnał dźwiękowy ulegnie zniekształceniu lub jest niewyraźny, ustaw radiotelefon i urządzenie z funkcją Bluetooth obok siebie, aby ponownie ustanowić dobry odbiór dźwięku.

9.3.1

Włączanie lub wyłączanie Bluetooth

Włączanie Bluetooth

Procedura:

Wykonaj jedną z następujących czynności:

- Przewiń panel powiadomień i dotknij **Bluetooth**.
- W obszarze  **Ustawienia** dotknij **Podłączone urządzenia**→**Preferencje połączenia**→**Bluetooth**→**Wł.**

Wyłączanie Bluetooth

Procedura:

Wykonaj jedną z następujących czynności:

- Przewiń panel powiadomień i dotknij **Bluetooth**.
- W obszarze  **Ustawienia** dotknij **Podłączone urządzenia**→**Preferencje połączenia**→**Bluetooth**→**Wył.**

9.3.2

Łączenie z urządzeniem Bluetooth

Procedura:

- 1 W obszarze  **Ustawienia** dotknij **Podłączone urządzenia**→**Preferencje połączenia**→**Bluetooth**→**Wł.**
Radiotelefon rozpocznie wyszukiwanie pobliskich urządzeń.
- 2 Wykonaj jedną z następujących czynności:
 - Aby podłączyć istniejące urządzenie, dotknij **<wymagane urządzenie>**→**Połącz**.

- Aby podłączyć nowe urządzenie, dotknij **Paruj nowe urządzenie** → <wymagane urządzenie> → **Połącz**.



UWAGA:

Jeśli włączono funkcję parowania Bluetooth z kodem PIN, sprawdź, czy kody są poprawne przed sparowaniem.

9.3.3

Odłączanie od urządzeń Bluetooth

Procedura:

W obszarze  **Ustawienia** dotknij **Podłączone urządzenia** → **Preferencje połączenia** → **Bluetooth** → <wymagane urządzenie> → **Rozłącz**.

9.3.4

Wyświetlanie informacji o urządzeniu

Procedura:

W obszarze  **Ustawienia** dotknij **Podłączone urządzenia** → <wymagane urządzenie> → **Pokaż szczegóły**.

9.3.5

Edycja nazwy urządzenia

Procedura:

W obszarze  **Ustawienia** dotknij **Podłączone urządzenia** → <wymagane urządzenie> → **Edytuj nazwę** → <Nowa nazwa>.

Na wyświetlaczu pojawi się komunikat `Nazw urzadz Zapis`.

9.3.6

Usuwanie nazwy urządzenia

Procedura:

W obszarze  **Ustawienia** dotknij **Podłączone urządzenia** → <wymagane urządzenie> → **Usuń**.

Na wyświetlaczu pojawi się komunikat `Urzadz usun`.

9.3.7

Profile Bluetooth

Radiotelefon obsługuje szeroką gamę usług Bluetooth.

Tabela 28 :Profile Bluetooth

Profil	Opis
Dial-Up Networking (DUN)	Zapewnia dostęp do Internetu i innych usług dial up przez Bluetooth.

Profil	Opis
Standardowy profil dostępu (GAP)	Profil ten określa, w jaki sposób urządzenia obsługujące Bluetooth mogą się stać dostępne i jak dwa urządzenia mogą komunikować się ze sobą bezpośrednio.
Ogólny profil dostępu (GATT)	Umożliwia wykrywanie i opisywanie profili dla protokołu Bluetooth Low Energy.
Profil zestawu słuchawkowego (HSP)	Obsługuje popularne zestawy słuchawkowe Bluetooth do telefonów komórkowych z możliwością dzwonienia, odbierania połączeń, zawieszania i regulowania głośności.
Profil przesyłania (OPP)	Umożliwia urządzeniu wysyłanie obiektów przez Bluetooth, np. zdjęć.
Sieć osobista (PAN)	Umożliwia urządzeniu współdzielenie połączenia internetowego z innym urządzeniem (na przykład laptopem) oraz dostęp do Internetu współdzielonego przez inne urządzenie (na przykład telefon z włączoną technologią Bluetooth).

Rozdział 10

Podstawowe działanie radiotelefonu

Ta część wyjaśnia podstawy działania radiotelefonu.

10.1

Odpowiadanie na powiadomienia

Procedura:

- 1 Przeciągnij w dół panel powiadomień i wykonaj jedną z następujących czynności:
 - Aby odpowiedzieć na powiadomienie, dotknij przypisanego działania dla wiadomości.
 - Aby usunąć wszystkie powiadomienia, dotknij **Usuń wszystkie**.



UWAGA:

Po usunięciu nie można wyświetlić powiadomień.

- 2 Przewiń w górę, aby wyjść z panelu powiadomień.

10.2

Zarządzanie widżetami na ekranie głównym



UWAGA:

Ekran główny obsługuje do dwóch widżetów na ekran.

Procedura:

Wykonaj jedną z następujących czynności:

Opcja	Czynności
Dodawanie widżetów do ekranu głównego	<ol style="list-style-type: none">a Dotknij i przytrzymaj wolne miejsce na ekranie głównym.b Dotknij opcji widżety.c Dotknij i przytrzymaj <i><wymagany widżet></i>.d Przeciągnij <i><wymagany widżet></i> do <i><wymaganej lokalizacji></i>.
Przesuwanie widżetów na ekranie głównym	<ol style="list-style-type: none">a Dotknij i przytrzymaj <i><wymagany widżet></i>.b Przeciągnij <i><wymagany widżet></i> do <i><wymaganej lokalizacji></i>.
Przesuwanie widżetów do kolejnego ekranu	<ol style="list-style-type: none">a Dotknij i przytrzymaj <i><wymagany widżet></i>.b Przeciągnij <i><wymagany widżet></i> na prawą stronę ekranu.

Opcja	Czynności
	c Upuść <wymagany widżet> w <wymaganej lokalizacji>.
Usuwanie widżetów z ekranu domowego	a Dotknij i przytrzymaj <wymagany widżet>. b Dotknij opcji usuń .

10.3

Wybór strefy i kanału

Strefa to grupa kanałów. Można zaprogramować każdy kanał na inne funkcje, które obsługują różne grupy użytkowników.

Aby dowiedzieć się więcej o strefie i kanale, sprawdź informacje poniżej.

Tabela 29 :Liczba obsługiwanych stref i kanałów

Strefy	Kanały	Kanały na strefę
250	1000	160

Jeśli wystąpi błąd kanału, radiotelefon wyświetli następujące komunikaty o błędach w Widżecie elementów sterujących radiotelefonu.

Tabela 30 :Wiadomości o błędzie kanału



Typ	Opis
Niezaprogramowany	Ten tryb jest ustawiony na niezaprogramowany kanał.
Błąd 001	Wybrany kanał jest przypisany do nieprawidłowego pasma częstotliwości.

10.3.1

Wybieranie strefy

Procedura:

Wykonaj jedną z następujących czynności:



- Aby wybrać strefę, dotknij **Widżet elementów sterujących radiotelefonu**→**Bieżąca strefa**→<wymagana strefa>→<wymagany kanał>.
- Aby wybrać strefę z zakładki Ostatnie, dotknij **Widżet elementów sterujących radiotelefonu**→**Ostatnie**→<wymagana strefa i kanał>.
- Aby wyszukać strefę, dotknij  **Więcej**→  **Wyszukiwanie kanału**→<wymagana strefa>→<wymagany kanał>

10.3.2

Wybór kanału

Procedura:

Wykonaj jedną z następujących czynności:

- Aby wybrać kanał, dotknij **Widżet elementów sterujących radiotelefonu**→<wymagany kanał>.
- Aby wybrać kanał z zakładki Ostatnie, dotknij **Widżet elementów sterujących radiotelefonu**→**Ostatnie**→<wymagana strefa i kanał>.
- Aby wyszukać kanał, dotknij  **Więcej**→  **Wyszukiwanie kanału**→<wymagany kanał>.
- Aby wybrać kanał, używając **Pokrętła wyboru kanałów**, obróć **Pokrętło wyboru kanałów** do wymaganej pozycji.

10.3.2.1

Wiadomości o błędzie kanału

Jeśli wystąpi błąd kanału, radiotelefon wyświetli następujące komunikaty o błędach w Widżecie elementów sterujących radiotelefonu.

Typ	Opis
Niezaprogramowany	Ten tryb jest ustawiony na niezaprogramowany kanał.
Błąd 001	Wybrany kanał jest przypisany do nieprawidłowego pasma częstotliwości.

10.4

Talkaround

Funkcja ta umożliwia kontynuowanie komunikacji, gdy przemiennik nie działa lub gdy radiotelefon jest poza jego zasięgiem, ale w zasięgu rozmów innych radiotelefonów.



Ustawienie funkcji Talkaround zostanie zachowane nawet po wyłączeniu zasilania.

10.4.1

Przełączanie między trybem Talkaround i przemiennika

Procedura:

Wykonaj jedną z następujących czynności:

- W Widżecie elementów sterujących radiotelefonu dotknij  **Szybkie ustawienia radiotelefonu**→**Przemiennik lub Talkaround**.
- W Widżecie menu programu uruchamiającego funkcje dotknij  **Więcej**→**Przemiennik lub Talkaround**.
- Naciśnij zaprogramowany przycisk **Przemiennik lub Talkaround**.

10.5

Poziom mocy

Funkcja ta umożliwia zmniejszenie poziomu mocy nadawania w konkretnym przypadku, który wymaga niższego poziomu mocy.

Zmniejszony poziom mocy nadawania nie wpływa na odbiór radiotelefonu i nie zmniejsza jego funkcjonalności w zakresie danych.



Niski poziom mocy umożliwia nadawanie na krótszej odległości i pomaga oszczędzać energię.
Wysoki poziom mocy umożliwia nadawanie na większe odległości.

10.5.1

Ustawianie poziomu mocy

Procedura:

Wykonaj jedną z następujących czynności:

- W Widżecie elementów sterujących radiotelefonu dotknij  **Szybkie ustawienia radiotelefonu**→**Moc**.
- W Widżecie menu programu uruchamiającego funkcje dotknij  **Więcej**→**Moc**.

10.6

Ustawianie wskaźnika LED

Procedura:



W widżecie programu uruchamiającego funkcję dotknij  **Więcej**→**Wskaźnik LED**.

10.7

Konfigurowanie poziomów blokady szumów

Procedura:

1 Wykonaj jedną z następujących czynności:

- W Widżecie elementów sterujących radiotelefonu dotknij  **Szybkie ustawienia radiotelefonu**→**Blokada szumów**.
- W Widżecie menu programu uruchamiającego funkcje dotknij  **Więcej**→**Blokada szumów**.

2 Wykonaj jedną z następujących czynności:

- Aby ustawić normalny poziom blokady szumów, dotknij **Normalny**.
- Aby filtrować niechciane połączenia i hałas, dotknij **Silny**.

10.8

Włączanie i wyłączanie dźwięku elementów sterowania i przycisków

Procedura:

- 1 Na ekranie głównym dotknij  **Więcej**.
- 2 Aby włączyć lub wyłączyć dźwięki elementów sterowania i przycisków, dotknij **Dźwięki**.

Rozdział 11

Typy połączeń radiotelefonu

Radiotelefon może nawiązywać różne typy połączeń.

Typ połączenia	Opis
Połączenie ogólne	Połączenie ogólne jest inicjowane przez pojedynczy radiotelefon i kierowane do wszystkich radiotelefonów w obrębie stacji lub do wszystkich radiotelefonów w obrębie kilku stacji. Połączenie do wszystkich służy do przekazywania ważnych ogłoszeń.
Połączenie z rozgłaszaniem	Połączenie z rozgłaszaniem to jednokierunkowe połączenie głosowe od dowolnego użytkownika do całej grupy rozmównej. Funkcja połączeń z rozgłaszaniem umożliwia transmisję do grupy rozmównej tylko użytkownikowi inicjującemu połączenie, natomiast odbiorcy połączenia nie mogą odpowiadać.
Sygnał wywołania	Korzystając z funkcji wysyłania alertu połączenia na pager, można poinformować odbiorcę o konieczności zainicjowania połączenia zwrotnego, kiedy będzie to możliwe. Alert połączenia ma zastosowanie dla aliasów subskrybenta lub ID.
Połączenie grupowe	Połączenia grupowe to połączenia między radiotelefon a wieloma punktami. Radiotelefon musi być skonfigurowany jako członek grupy, aby komunikacja była możliwa.
Połączenie OVCM (kanał otwarty)	Połączenie OVCM (kanał otwarty) daje radiotelefonowi, który nie jest wstępnie zaprogramowany do działania w danym systemie, możliwość odbierania i nadawania podczas połączeń indywidualnych i grupowych.
Połączenie prywatne	Połączenie prywatne jest inicjowane przez indywidualny radiotelefon i skierowane do innego indywidualnego radiotelefonu. Istnieją dwa typy połączeń prywatnych: <ul style="list-style-type: none">• Połączenie OACSU (połączenie prywatne)• Połączenie FOACSU (pełne połączenie prywatne)
Połączenie selektywne	Połączenie selektywne to połączenie pojedynczego radiotelefonu z innym radiotelefonem indywidualnym. W systemie analogowym takie połączenie to połączenie prywatne.





Typ połączenia	Opis
Połączenie niezaadresowane	Połączenie niezaadresowane to połączenie grupowe z jednym z 16 skonfigurowanych wstępnie identyfikatorów grupy.

11.1

Nawiązywanie połączeń

Procedura:

Aby nawiązywać połączenia, wykonaj jedną z następujących czynności:

Opcja	Działanie
Nawiązywanie połączeń z listy kontaktów	<p>a W menu dotknij opcji  M-Contacts → <wymagany kontakt>.</p> <p>b Aby rozpocząć połączenie, dotknij PTT.</p> <p>c Aby zakończyć połączenie, dotknij Zakończ.</p>
Nawiązywanie połączeń przy pomocy dialera	<p>a W menu dotknij opcji  M-Contacts →  Przycisk działania → Dialer.</p> <p>b Wpisz <wymagane numery>.</p> <p>c Dotknij opcji  Więcej → <wymagany typ połączenia>.</p> <p>d Aby rozpocząć połączenie, dotknij PTT.</p> <p>e Aby zakończyć połączenie, dotknij Zakończ.</p>
Aby nawiązać połączenia za pomocą opcji Ostatnie połączenia	<p>a W menu dotknij opcji  Więcej → Ostatnie połączenia → <wymagany kontakt>.</p> <p>b Aby rozpocząć połączenie, dotknij PTT.</p> <p>c Aby zakończyć połączenie, dotknij Zakończ.</p>
Nawiązywanie połączeń przy pomocy pokrętła zmiany kanału i przycisku PTT	<p>a Aby wybrać kanał z aktywnym ID lub aliasem, przełącz pokrętło wyboru kanałów.</p> <p>b Aby zadzwonić, naciśnij i przytrzymaj przycisk PTT.</p> <p>c Aby odpowiedzieć na wywołanie, naciśnij przycisk PTT i mów do mikrofonu.</p> <p>d Aby słuchać, zwolnij przycisk PTT.</p>

11.2

Odpowiadanie na połączenia

Procedura:

Wykonaj jedną z następujących czynności:

- Aby mówić, naciśnij i przytrzymaj przycisk **PTT**.
- Aby odrzucić połączenie, dotknij **Pomiń**.
- Aby zakończyć trwające połączenie, dotknij **Zakończ**.

Rozdział 12

Tryb awaryjny

Alarmy są używane do wskazania sytuacji krytycznej. Alarm można zainicjować w dowolnym momencie, nawet jeśli używany jest bieżący kanał.

Można przypisać jeden typ trybu alarmowego do jednego przycisku alarmowego dla każdej strefy. Radiotelefon obsługuje następujące tryby alarmowe:

Tabela 31 :Tryby alarmowe

Tryb alarmowy	Opis
Informacja alarmowa	Informacja alarmowa nie jest połączeniem głosowym. Alarm jest powiadomieniem wysyłanym do zaprogramowanych radiotelefonów.
Informacja alarmowa z połączeniem	Radiotelefon przesyła informację alarmową. Po potwierdzeniu informacji alarmowej grupa radiotelefonów może komunikować się przez przypisany kanał alarmowy. Trzeba nacisnąć i przytrzymać przycisk PTT , aby mówić.
Informacja alarmowa z funkcją awaryjnej aktywacji mikrofonu	Radiotelefon przesyła informację alarmową. Po odebraniu informacji alarmowej mikrofon radiotelefonu jest automatycznie włączany, a funkcję tę nazywany mikrofonem alarmowym. Mikrofon alarmowy umożliwia komunikację z grupą radiotelefonów bez naciskania przycisku PTT .

 **UWAGA:**

- Jeżeli włączono tryb cyklu awaryjnego, powtarne włączenia mikrofonu alarmowego i okres odbierania odbywają się przez zaprogramowany czas.
- Naciśnięcie i przytrzymanie przycisku **PTT** w zaprogramowanym czasie powoduje włączenie sygnału dźwiękowego. Sygnał ten wskazuje, że trzeba zwolnić przycisk **PTT**. Radiotelefon ignoruje naciśnięcie przycisku **PTT** i pozostaje w trybie alarmowym.
- Jeżeli próba wysłania informacji alarmowej nie powiedzie się, radiotelefon nie ponawia próby, ale przechodzi bezpośrednio w tryb mikrofonu alarmowego.

Tryb alarmowy	Opis
Cicha informacja alarmowa	Radiotelefon przesyła informację alarmową bez powiadomień wizualnych i dźwiękowych.
Cicha informacja alarmowa z połączeniem	Radiotelefon przesyła informację alarmową bez powiadomień wizualnych i dźwiękowych. Radiotelefon blokuje powiadomienia dźwiękowe i wizualne do momentu naciśnięcia i przytrzymania przycisku PTT .
Cicha informacja alarmowa z funkcją awaryjnej aktywacji mikrofonu	Radiotelefon przesyła informację alarmową bez powiadomień wizualnych i dźwiękowych. Po odebraniu informacji alarmowej mikrofon alarmowy umożliwia komunikację z grupą radiotelefonów bez naciskania przycisku PTT .

 **UWAGA:**
Wskaźniki pojawią się jedynie po naciśnięciu przycisku **PTT**.



UWAGA:

Sprzedawca może ustawić funkcję wł. lub wył. informacji alarmowej oraz czas naciśnięcia przycisku alarmowego. Więcej informacji można uzyskać od sprzedawcy.

Sprzedawca może zaprogramować dźwięk stanu alarmowego. Jeśli dźwięk jest zaprogramowany, uruchamia się dźwięk wyszukiwania alarmowego. Dźwięk ten jest wyciszany, gdy radiotelefon nadaje lub odbiera komunikaty głosowe oraz wyłączany, gdy radiotelefon wyjdzie z trybu alarmowego.

12.1

Wysyłanie informacji alarmowych

Procedura:

Naciśnij programowalny przycisk **Alarm wł.**

Jeśli pomyślnie wysłano alert, sygnalizacja na radiotelefonie jest następująca:

- Emitowany jest sygnał alarmowy.
- W przypadku systemu Capacity Max miga zielona dioda LED.
- Dla innych systemów miga czerwona dioda LED.
- Na wyświetlaczu wyświetlany jest komunikat `Alarm wysł.`

Jeśli wysłanie alertu nie powiodło się po wszystkich próbach, sygnalizacja na radiotelefonie jest następująca:

- Rozlega się sygnał dźwiękowy niepowodzenia.
- Na wyświetlaczu wyświetlany jest komunikat `Alarm nieudany`.

12.2

Wysyłanie informacji alarmowych z wywołaniem

Procedura:

- 1 Naciśnij programowalny przycisk **Alarm wł.**

Jeśli pomyślnie wysłano alert, sygnalizacja na radiotelefonie jest następująca:

- Emitowany jest sygnał alarmowy.

- W przypadku systemu Capacity Max miga zielona dioda LED.
- Dla innych systemów miga czerwona dioda LED.
- Na wyświetlaczu wyświetlany jest komunikat `Alarm wysł.`

- 2 Aby zadzwonić, naciśnij i przytrzymaj przycisk **PTT**.
- 3 Aby odpowiedzieć na wywołanie, naciśnij przycisk **PTT** i mów do mikrofonu.
- 4 Aby słuchać, zwolnij przycisk **PTT**.

Jeśli radiotelefon nie wykryje aktywności głosowej przez określony czas, połączenie zostanie zakończone.

12.3

Wysyłanie informacji alarmowych z żądaniem połączenia głosowego

Procedura:

- 1 Naciśnij programowalny przycisk **Alarm wł.**

Jeśli udało się wysłać alarm, emitowany jest sygnał alarmowy i aktywowany jest mikrofon alarmowy.

- 2 Mów do mikrofonu bez naciskania przycisku **PTT**.

Radiotelefon automatycznie zaprzestaje transmisji:

- Po wygaśnięciu cyklu pomiędzy aktywnym mikrofonem a odbieraniem, jeżeli tryb Cyklu alarmowego jest włączony.
- Po wygaśnięciu okresu mikrofonu aktywnego, jeśli tryb Cyklu alarmowego jest wyłączony.

12.4



Odbieranie alertów alarmowych i odpowiadanie na nie

Po odebraniu alertu alarmowego sygnalizacja na radiotelefonie jest następująca:

- Emitowany jest dźwięk.
- Miga czerwona dioda LED.
- Pojawia się powiadomienie alarmowe, które jest dodawane do ostatnich połączeń.
- Ekran pokazuje `Odebr. alert alarmowy` oraz ID nadawcy.

Procedura:

- 1 Wykonaj jedną z następujących czynności:

- Aby pominąć alert, dotknij **POMIŃ** w powiadomieniu.
- Aby sprawdzić szczegóły alertu, dotknij  **Więcej** → **Ostatnie połączenia** → `<preferowany odebrany alert>`.
- Aby oddzwonić, dotknij  **Więcej** → **Ostatnie połączenia** → `<preferowany odebrany alert>` → **PTT**.



UWAGA:

Jeśli odbierasz alert od nadawcy z inną strefą lub kanałem, informacje w ostatnich połączeniach będą wyszarzone i nie będzie można oddzwonić.

12.5

Wyjście z trybu awaryjnego

Radiotelefon automatycznie wychodzi z trybu alarmowego w następujących sytuacjach:

- Odbierane jest potwierdzenie z systemu (tylko dla informacji alarmowych).
- Wykorzystano wszystkie próby odpowiedzi na wysłanie alarmu.
- Wyłączenie radiotelefonu. Po włączeniu radiotelefonu tryb alarmowy nie zostanie zainicjowany automatycznie.
- Zmień bieżący kanał na taki bez trybu alarmowego.

Procedura:

Naciśnij programowalny przycisk **Alarm wył.**

Po wyjściu z trybu alarmowego sygnalizacja na radiotelefonie jest następująca:

- Ton zamilkł.
- Czerwona dioda LED zgasła.

Rozdział 13

Wypadek z udziałem człowieka

Funkcja wypadku z udziałem człowieka umożliwia urządzeniu powiadomienie innych, że użytkownik jest w niebezpieczeństwie.

Jeśli radiotelefon zostanie przechylony pod odpowiednim kątem, porusza się lub nie rusza się przez jakiś czas, zostanie wyemitowany dźwięk alertu. Jeśli nie odpowiesz na alert przed upływem zdefiniowanego czasu, radiotelefon automatycznie wyśle informację alarmową lub połączenie alarmowe.

Aby zapobiec wysłaniu wiadomości alarmowej lub nawiązaniu połączenia alarmowego, można podjąć następujące działania:

- W przypadku alarmu dotyczącego przechylenia trzeba przywrócić radiotelefon po położeniu pionowego.
- W przypadku alarmu dotyczącego ruchu trzeba zatrzymać ruch radiotelefonu.
- W przypadku alarmu dotyczącego braku ruchu trzeba poruszyć radiotelefonem.

Jeśli włączono więcej niż jedną funkcję wypadku z udziałem człowieka, radiotelefon odtworzy ton alertu, gdy wykryje pierwsze naruszenie zasady.



UWAGA:

Alarmy funkcji wypadku z udziałem człowieka nie są obsługiwane w trybie zredukowanej funkcjonalności.

13.1

Włączenie lub wyłączenie funkcji wypadku z udziałem człowieka

Włączanie funkcji wypadku z udziałem człowieka

Procedura:

- 1 W Widżecie elementów sterujących radiotelefonu dotknij  **Szybkie ustawienia radiotelefonu**.
- 2 Włącz funkcję **wypadku z udziałem człowieka**.

Wyłączanie funkcji wypadku z udziałem człowieka

Procedura:

- 1 W Widżecie elementów sterujących radiotelefonu dotknij przycisku  **Szybkie ustawienia radiotelefonu**.
- 2 Wyłącz funkcję **wypadku z udziałem człowieka**.

13.2

Wyjście z trybu wypadku z udziałem człowieka

Procedura:

Aby wyjść z trybu wypadku z udziałem człowieka, dotknij **Anuluj**.

Praca w pojedynkę

Funkcja ta pozwala na wysyłanie okresowego sygnału ostrzegawczego, jeżeli użytkownik pozostaje nieaktywny przez określony czas, np. nie naciska żadnego przycisku radiotelefonu lub nie używa wybieraka kanałów.

W przypadku braku aktywności użytkownika przez zdefiniowany wcześniej czas radiotelefon ostrzega użytkownika za pomocą wskaźnika dźwiękowego i powiadomienia na ekranie z przodu i na górze po upływie czasu nieaktywności. Można anulować powiadomienie oraz licznik czasu dla pracy w pojedynkę. Przycisk wybudzania, uśpienia i interfejs dotykowy nie resetują licznika czasu.

Jeżeli użytkownik wciąż nie odpowiada przed upływem zaprogramowanego czasu przypomnienia, radiotelefon uruchamia stan awaryjny zaprogramowany przez sprzedawcę.

Rozdział 15

Prywatność

Ta funkcja pomaga zapobiec podsłuchiwanemu przez nieupoważnione osoby na danym kanale dzięki zastosowaniu programowego rozwiązania szyfrującego. Część transmisji, która zawiera sygnalizację i identyfikację użytkownika, jest czysta.

Radiotelefon musi mieć włączoną funkcję prywatności na danym kanale, aby nadawać podczas połączenia prywatnego, chociaż nie jest to konieczny wymóg do odbioru transmisji. Po włączeniu funkcji prywatności na kanale radiotelefon może nadal odbierać czyste transmisje.

Niektóre modele radiotelefonów mogą nie posiadać funkcji prywatności lub cechować się inną konfiguracją. Więcej informacji można uzyskać od sprzedawcy.



UWAGA:

Jednocześnie można przypisać jeden typ prywatności.

Ta funkcja nie dotyczy kanałów w paśmie CB o tych samych częstotliwościach.

Poniżej opisano typ prywatności i ustawienia radiotelefonu.

Tabela 32 :Typy prywatność i ustawienia

Typ	Ustawienie
Prywatność AES	Pryw. AES
Ochrona prywatności na poziomie podstawowym	Prywatność
Ochrona prywatności na poziomie rozszerzonym	Ochrona prywatności na poziomie rozszerzonym



Aby odszyfrować wywołanie z funkcją prywatności lub transmisję danych, radiotelefon powinien zostać zaprogramowany z użyciem tego samego klucza prywatności co nadające radio. Jeśli radiotelefon otrzymuje zaszyfrowane połączenie należące do innego klucza prywatności, będą słyszalne zakłócenia.

15.1

Włączanie/wyłączanie prywatności

Procedura:

Wykonaj jedną z następujących czynności:

- W Widzecie elementów sterujących radiotelefonu dotknij  **Szybkie ustawienia radiotelefonu** → **Prywatność**.
- W Widzecie menu programu uruchamiającego funkcje dotknij  **Więcej** → **Prywatność**.
- Naciśnij zaprogramowany przycisk **Prywatność**.

Jeśli funkcja prywatności jest włączona, sygnalizacja na radiotelefonie jest następująca:

- Górny wyświetlacz pokaże komunikat **PRYWATNOŚĆ WŁ...**

- Ikona bezpieczeństwa pojawi się na górze ekranu i w Widżecie elementów sterujących radiotelefonu.

Jeśli funkcja prywatności jest wyłączona, sygnalizacja na radiotelefonie jest następująca:

- Górny wyświetlacz pokaże komunikat PRYWATNOŚĆ WYŁ..
- Ikona bezpieczeństwa zniknie na górze ekranu i w Widżecie elementów sterujących radiotelefonu.

Rozdział 16

Ustawienia kontaktów LMR

Ustawienia kontaktów obejmują funkcję książki telefonicznej w radiotelefonie. Każdy wpis odpowiada identyfikatorowi do wykonywania połączeń. Wpisy są posortowane alfabetycznie i inaczej dla trybu analogowego i cyfrowego.

Dla każdego wpisu na liście kontaktów wyświetlane są następujące informacje:

- Alias połączenia
- ID połączenia
- Typ połączenia
- ID systemu

16.1

Ikony kontaktów LMR

Tabela 33 :Ikony kontaktów LMR



Ikona	Opis
	Nieodebrane połączenie
	Połączenie alarmowe
	Połączenie prywatne
	Sygnał wywołania







16.2

Dostęp do ustawień kontaktu

Procedura:

- 1 W menu dotknij opcji  **M-Contacts**.
- 2 Wykonaj jedną z następujących czynności:

Opcja	Czynności
Wyświetlanie Moich informacji	Przejdź do sekcji Moje informacje .
Dostęp do dialera	Dotknij  Przycisk czynności →Dialer
Wyszukiwanie kontaktów	a Dotknij opcji  Wyszukaj .



Opcja	Czynności
	b Wprowadź <wymaganą nazwę kontaktu>.
Tworzenie nowych kontaktów.	<p>a  Przycisku czynności→Nowy kontakt.</p> <p>b Wprowadź <wymaganą nazwę kontaktu.> i <wymagany numer kontaktu>.</p> <p>c Aby zmienić dzwonki, wybierz <wymagany dzwonek> i <wymagany komunikat alertu>.</p> <p>d Dotknij  Zapisz.</p>
Wyświetlanie szczegółów kontaktu	<p>a Dotknij <wymaganego kontaktu>.</p> <p>b Aby sprawdzić informacje dodatkowe, dotknij przycisku  w dół.</p>
Edycja kontaktów	<p>a Dotknij <wymagany kontakt>→  Więcej→Edytuj kontakt.</p> <p>b Dokonaj zmian.</p> <p> UWAGA: W trybie analogowym można edytować tylko dzwonki.</p> <p>c Dotknij  Zapisz.</p>
Usuwanie kontaktów	<p>Dotknij <wymagany kontakt>→  Więcej→Usuń kontakt.</p>

16.2.1

Szybkie działania

Możesz przypisać poniższe funkcje jako **Szybkie działania** przez ustawienia kontaktu.

Tabela 34 :Możliwe do przypisania funkcje dla indywidualnych kontaktów

Ikona	Nazwa	Opis
	Połączenie	Umożliwia nawiązanie połączenia prywatnego z danym kontaktem.
	Sygnał wywołania	Umożliwia wysłanie alertu połączenia do wybranego kontaktu.





Ikona	Nazwa	Opis
	Wiadomość	Umożliwia dostęp do funkcji wiadomości tekstowej w trybie cyfrowym i funkcji wiadomości MDC w trybie analogowym przez menu radiotelefonu.
	Sprawdzenie radiotelefonu	Umożliwia sprawdzenie, czy radiotelefon jest aktywny w systemie.
	Włączenie/wyłączenie radiotelefonu	Umożliwia zdalne włączanie lub wyłączenie radiotelefonu docelowego.



Tabela 35 :Możliwe do przypisania funkcje dla grupowych kontaktów

Ikona	Nazwa	Opis
	Połączenie	Umożliwia nawiązanie połączenia grupowego z danym kontaktem.
	Wiadomość	Umożliwia dostęp do funkcji wiadomości tekstowej w trybie cyfrowym i funkcji wiadomości MDC w trybie analogowym przez menu radiotelefonu.

16.2.1.1

Ustawianie szybkiego działania

Procedura:

- 1 W menu dotknij opcji  **M-Contacts**.
- 2 Przejdź do *<wymaganego kontaktu>*.
- 3 Dotknij i przytrzymaj ikonę **Szybkie działanie**.
 **Połączenie** to domyślne **Szybkie działanie**.
- 4 Wykonaj jedną z następujących czynności:
 - Dotknij *<wymaganej funkcji radiotelefonu>*.
 - Dotknij  **Więcej** → *<wymagana funkcja radiotelefonu>*.

16.2.1.2

Używanie funkcji szybkiego działania

Procedura:

- 1 W menu dotknij opcji  **M-Contacts**.
 - 2 Przejdź do *<wymaganego kontaktu>*.
 - 3 Dotknij przypisanego przycisku **Szybkie działanie**.
- Jeśli **Szybkie działanie** wymaga naciśnięcia przycisku **PTT**, sygnalizacja na radiotelefonie jest następująca:
 - Ikona **Szybkie działanie** zmieni kolor na niebieski.

- Pojawi się powiadomienie dotyczące szybkiego działania.
- Jeśli **Szybkie działanie** nie wymaga naciśnięcia przycisku **PTT**, radiotelefon uruchomi aplikację przypisaną do **Szybkiego działania**.

Rozdział 17

Programowanie bezprzewodowe

Programowanie bezprzewodowe umożliwia radiotelefonowi programowanie i aktualizacje przez połączenie szerokopasmowe Wi-Fi/LTE, gdy radiotelefony są używane.

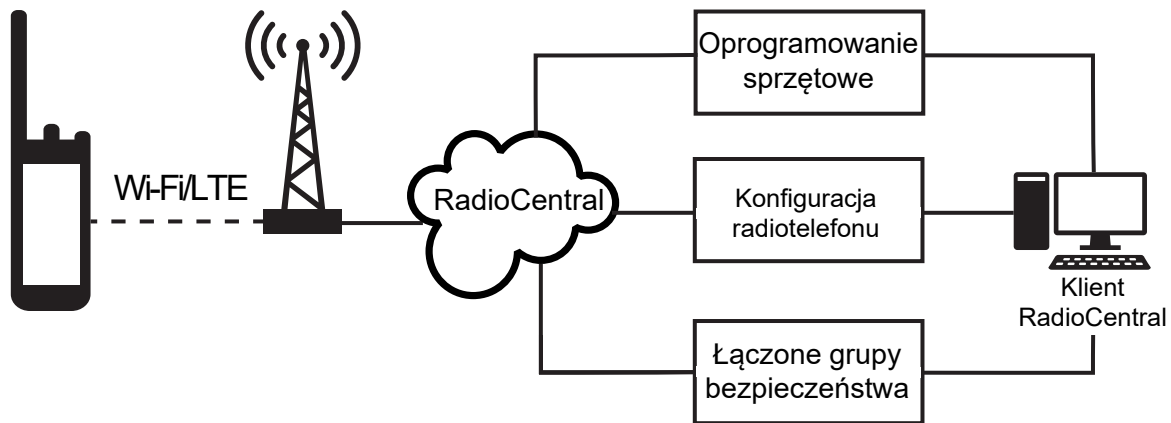

Aktualizacje oprogramowania sprzętowego (pełne i zmienne), konfiguracji radiotelefonu i aktualizacje zabezpieczeń są zaplanowane przez administratora systemu. Jako użytkownik możesz zainstalować je natychmiast lub w późniejszym czasie.

Programowanie bezprzewodowe umożliwia stosowanie funkcji oprogramowania podczas podróży. Po załadowaniu licencji na nowe funkcje oprogramowania do RadioCentral zadanie inicjacji można zaplanować, a funkcję włączyć przez Wi-Fi/LTE. Dostawca usług może zaplanować aktualizację oprogramowania radiotelefonu.

Gdy aktualizacja jest dostępna, radiotelefon automatycznie pobiera pakiet aktualizacji. Po pobraniu można zainstalować go natychmiast lub później.

Ty lub dostawca usług możecie przywrócić radiotelefon do ustawień fabrycznych poprzez użycie tej funkcji.

Rozdział 18

Nadawanie uruchamiane głosem

Ta funkcja umożliwia nawiązywanie uruchamianych głosem połączeń za pośrednictwem zaprogramowanego kanału. Gdy urządzenie z funkcją VOX wykrywa głos, radiotelefon automatycznie nadaje przez zaprogramowany czas.

Asystent Google i sterowanie głosem wykluczają się z funkcją VOX.



UWAGA:

VOX nie może inicjować połączeń aktywowanych głosem, jeśli radiotelefon jest podłączony do akcesoriów Bluetooth.

Ta funkcja nie dotyczy kanałów w paśmie CB o tych samych częstotliwościach.



Więcej informacji można uzyskać od sprzedawcy lub administratora.

18.1

Ustawienia nadawania uruchamianego głosem

Procedura:

Wykonaj jedną z następujących czynności:

- W Widżecie elementów sterujących radiotelefonu dotknij  **Szybkie ustawienia radiotelefonu**→**VOX**.
- W Widżecie menu programu uruchamiającego funkcje dotknij  **Więcej**→**VOX**.

Rozdział 19

Wiadomości tekstowe













Funkcja ta umożliwia szybkie wysyłanie i odbieranie wiadomości bezpośrednio na radiotelefonie. Maksymalna długość wprowadzanego tekstu wynosi 200 znaków. Wiadomości zawierają lokalny czas i datę.







19.1

Dostęp do wiadomości tekstowych

Procedura:

Wykonaj jedną z następujących czynności:



Opcja	Czynności
Wyświetlanie wiadomości tekstowej	W menu dotknij opcji  M-Messenger → <wymagana rozmowa>.
Wyszukiwanie wiadomości tekstowej	Dotknij opcji  Wyszukaj → <dane wprowadzane przez użytkownika>.
Przesyłanie wiadomości tekstowej przez M-Contacts	<p>a W menu dotknij opcji  M-Contacts → <wymagany kontakt> → Wiadomość.</p> <p>b Wpisz wiadomość i naciśnij przycisk  Wyślij.</p>
Wysyłanie wiadomości tekstowej przez dialer.	<p>a W menu dotknij opcji  M-Contacts →  Przycisk działania → Dialer.</p> <p>b Wpisz <wymagany numer telefonu> i dotknij opcji  Więcej → Wiadomość →  Dotknij, aby wysłać wiadomość.</p> <p>c Wpisz wiadomość i naciśnij przycisk  Wyślij.</p>
Tworzenie nowej wiadomości	<p>a W menu dotknij opcji  M-Messenger →  Dodaj lub  Nowa rozmowa.</p> <p>b Wybierz <wymagany kontakt>.</p>

Opcja	Czynności
	c Wpisz wiadomość i naciśnij przycisk  Wyślij .
Odpowiadanie na wiadomości tekstowe przy użyciu krótkich wiadomości tekstowych	<p>a W menu dotknij opcji  M-Contacts→<wymagany kontakt>→Wiadomość.</p> <p>b Naciśnij przycisk zaprogramowanej Wiadomości szybkiego dostępu.</p>
Przekazywanie wiadomości	<p>a W menu dotknij opcji  M-Messenger→<wymagana rozmowa>.</p> <p>b Dotknij i przytrzymaj wiadomość, dotknij opcji Przełącz→<wymagany kontakt>→ Wyślij.</p>
Kopiowanie wiadomości	<p>a W menu dotknij opcji  M-Messenger→<wymagana rozmowa>.</p> <p>b Dotknij i przytrzymaj wybraną wiadomość, dotknij opcji Kopiuj.</p> <p>c Dotknij i przytrzymaj pole wprowadzania danych, dotknij Wklej.</p>
Usuwanie pojedynczej wiadomości	<p>a W menu dotknij opcji  M-Messenger→<wymagana rozmowa>.</p> <p>b Dotknij i przytrzymaj wiadomość, dotknij Usuń→Usuń.</p>

19.2

Ustawianie tonu alertu wiadomości

Procedura:

- 1 W menu dotknij opcji  **M-Contacts**.
- 2 Dotknij <wymagany kontakt>→  **Więcej**→**Edytuj kontakt**→**Alert wiadomości**.
- 3 Wybierz preferowany alert wiadomości:
 - Powtarzany
 - Jednorazowy
- 4 Dotknij  **Zapisz**.

Rozdział 20

Bezpieczeństwo

Funkcja ta umożliwia administratorowi lub innemu subskrybentowi przełączenie radiotelefonu w stan niefunkcyjny, gdy radiotelefon zaginął lub znalazł się w obcych rękach. Radiotelefon pozostaje w tym stanie niezależnie od zmiany zasilania.







Radiotelefon można uruchomić tylko poprzez polecenie od administratora lub innego subskrybenta.

20.1

Wyłączanie radiotelefonu

Procedura:

- 1 Wykonaj jedną z następujących czynności:







Opcja	Czynności
Wyłączanie radiotelefonu przez M-Contacts	<p>a W menu dotknij opcji  M-Contacts.</p> <p>b Dotknij <i><wymagany kontakt></i> →  Więcej → Wyłącz radiotelefon.</p>
Wyłączanie radiotelefonu z uwierzytelnieniem przez M-Contacts	<p>a W menu dotknij opcji  M-Contacts.</p> <p>b Dotknij <i><wymagany kontakt></i> →  Więcej → Wyłącz radiotelefon → <i><kod PIN></i> →  Zapisz.</p> <p> UWAGA: Ma to zastosowanie tylko dla konwencjonalnego cyfrowego radiotelefonu.</p>
Wyłączanie radiotelefonu przez funkcję programowalnego przycisku	<p>a Naciśnij zaprogramowany przycisk włączania/ wyłączania radiotelefonu</p> <p>b Dotknij <i><wymagany kontakt></i> →  w dół → Wyłącz radiotelefon.</p>

20.2

Włączanie radiotelefonu

Procedura:

- 1 Wykonaj jedną z następujących czynności:

Opcja	Czynności
<p>Włączanie radiotelefonu przez M-Contacts.</p>	<p>a W menu dotknij opcji  M-Contacts.</p> <p>b Dotknij <wymagany kontakt> →  Więcej → Włącz radiotelefon.</p>
<p>Włączanie radiotelefonu z uwierzytelnieniem przez M-Contacts.</p>	<p>a W menu dotknij opcji  M-Contacts.</p> <p>b Dotknij <wymagany kontakt> →  Więcej → Włącz radiotelefon → <kod PIN> →  Zapisz.</p> <p> UWAGA: Ma to zastosowanie tylko dla konwencjonalnego cyfrowego radiotelefonu.</p>
<p>Włączanie radiotelefonu przez funkcję programowalnego przycisku</p>	<p>a Naciśnij zaprogramowany przycisk włączania radiotelefonu</p> <p>b Dotknij <wymagany kontakt> →  w dół → Włącz.</p>

Rozdział 21





Ustawienia wskaźnika połączenia

Ta funkcja umożliwia użytkownikom konfigurowanie dźwięków połączeń lub wiadomości tekstowych.

21.1

Przypisywanie stylów dzwonka

Procedura:

- 1 Na ekranie głównym dotknij  **Więcej** →  **M-Contacts** → *<wymagany kontakt>* → 
Więcej → **Edytuj kontakty**.
- 2 Wykonaj jedną z następujących czynności:
 - Aby przypisać dzwonek, dotknij **Dzwonek** → *<preferowany dzwonek>* → **OK** → **Zapisz**.
 - Aby przypisać alert wiadomości, dotknij **Alert wiadomości** → *<preferowany alert>* → **OK** →  **Zapisz**.

Rozdział 22

Ostatnie połączenia

Możesz przeglądać nieodebrane połączenia, odebrane połączenia, wychodzące połączenia indywidualne, sygnały wywołania i alerty alarmowe w Ostatnich połączeniach.

Lista ostatnich połączeń jest ułożona rosnąco w czasie, czyli na początku pokazane są ostatnie połączenia. Lista może pomieścić do 50 ostatnich połączeń, a najstarsze są usuwane automatycznie.

Niesprawdzone ostatnie połączenia są oznaczone pogrubioną czcionką. Możesz zainicjować połączenie bezpośrednio z ekranu ostatnich połączeń.

Poniżej pokazano szczegóły ekranu Ostatnie połączenia:

Rysunek 2 : Ekran Ostatnie połączenia

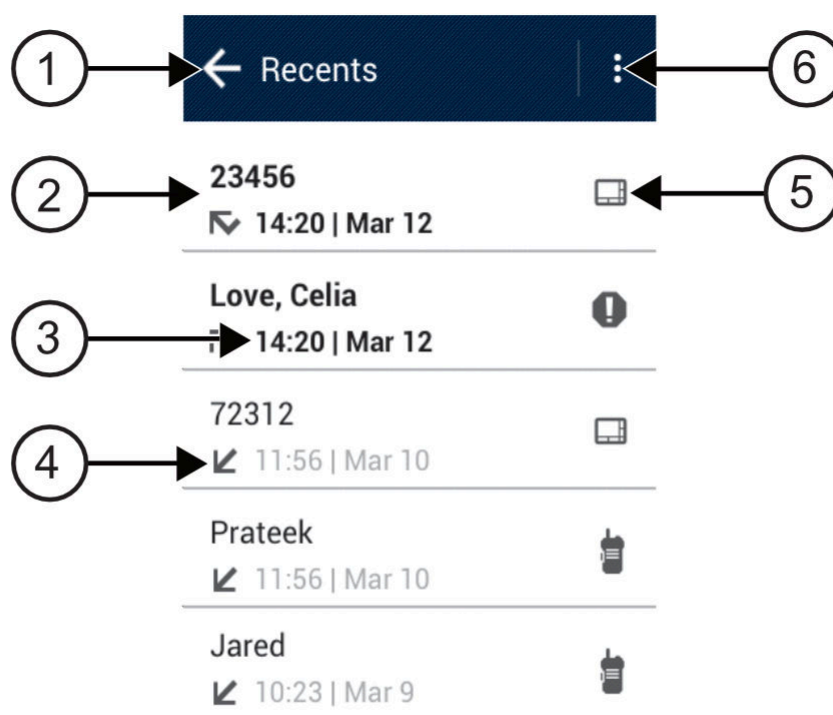









Nr	Opis
1	Powrót do poprzedniego ekranu
2	Wybrany numer
3	Sygnatura daty/godziny
4	Ikona typu połączenia

Nr	Opis
5	Typ połączenia
6	Opcje usuwania

22.1

Dostęp do ostatnich połączeń

Procedura:

- 1 Na ekranie głównym dotknij  **Więcej**→**Ostatnie połączenia**.
- 2 Wykonaj jedną z następujących czynności:
 - Aby przejrzeć ostatnie połączenia, przewiń listę.
 - Aby usunąć dany kontakt, dotknij  **Więcej**→**Wybierz, aby usunąć**→<wymagany kontakt>→  **Usuń**→**Usuń**.
 - Aby usunąć wszystkie kontakty, dotknij  **Więcej**→**Usuń wszystkie**→**Usuń**.
 - Aby dodać nowy kontakt, dotknij <wymagany kontakt>→  **Więcej**→**Dodaj do kontaktów**→<dane kontaktu>→  **Zapisz**.
 - Aby dodać istniejący kontakt, dotknij <wymagany kontakt>→  **Więcej**→<zaktualizowane informacje>→  **Zapisz**.
 - Aby zadzwonić do kontaktu, dotknij <wymagany kontakt>→**PTT**.

Kolejka połączeń

Gdy nie ma dostępnych zasobów do przetworzenia połączenia, kolejka połączeń umożliwia umieszczenie żądania połączenia w kolejce systemowej do momentu zwolnienia zasobów.

23.1

Odbieranie kolejki połączeń

Procedura:

Naciśnij i przytrzymaj przycisk **PTT**.

Słychać dźwięk, a ekran górny pokazuje komunikat *Połączenie w kolejce*.

Jeśli konfiguracja połączenia jest pomyślna, sygnalizacja na radiotelefonie jest następująca:

- Zostanie odtworzony potwierdzający sygnał dźwiękowy.
- Zielona dioda LED zacznie migać.
- Na wyświetlaczu pojawi się ikona rodzaju połączenia, ID lub alias.
- Masz 4 sekundy, aby nacisnąć i przytrzymać przycisk **PTT** i rozpocząć nadawanie.

Jeśli kolejka połączeń się nie powiedzie, sygnalizacja na radiotelefonie jest następująca:

- Rozlega się ostrzegawczy sygnał dźwiękowy.
- Na wyświetlaczu pojawia się informacja o nieudanej próbie.
- Radiotelefon wstrzymuje połączenie i opuszcza konfigurację połączenia.

Rozdział 24

Połączenie priorytetowe

Funkcja Połączenie priorytetowe pozwala systemowi na uprzedzanie jednego z bieżących połączeń bez priorytetu i zainicjowanie połączenia priorytetowego, gdy wszystkie kanały są zajęte.

Kiedy wszystkie kanały są zajęte przez połączenia priorytetowe, system nie uprzedza żadnych połączeń i umieszcza oczekujące połączenie priorytetowe w kolejce połączeń. Jeżeli system nie będzie w stanie umieścić oczekującego połączenia priorytetowego w kolejce, pojawi się komunikat o niepowodzeniu.

Domyślne ustawienia dla połączeń priorytetowych są wstępnie skonfigurowane. W przypadku korzystania z następujących funkcji poziom priorytetu automatycznie wraca do wstępnie skonfigurowanego ustawienia.

- Wszystkie połączenia głosowe
- Wiadomości tekstowe DMR III / wiadomości tekstowe

24.1

Przełączanie priorytetu poziomu wezwania

Procedura:

Naciśnij zaprogramowany przycisk **Wybieranie poziomu priorytetu wezwania**.

Jeśli włączono wysoki priorytet, sygnalizacja na radiotelefonie jest następująca:

- Na wyświetlaczu pojawi się komunikat *Kolejne połączenie: Wysoki prior..*
- Na ekranie głównym pojawi się ikona wysokiego priorytetu połączenia.

Jeśli włączono normalny priorytet, sygnalizacja na radiotelefonie jest następująca:

- Na wyświetlaczu pojawi się komunikat *Kolejne połączenie: Normalny prior..*
- Na ekranie głównym zniknie ikona wysokiego priorytetu połączenia.

Rozdział 25

Skanowanie

W zależności od obsługiwanego systemu, radiotelefon może różnie zachowywać się w trakcie skanowania.

Skanowanie grup rozmównych

Skanowanie grup rozmównych jest dostępne w systemie Capacity Max.

Gdy skanowanie jest włączone, radiotelefon wyłącza wyciszenie każdego członka z listy grupy odbiorców. Po wyłączeniu skanowania radiotelefon nie odbiera transmisji od żadnego członka listy grupy odbiorców za wyjątkiem wybranych grup rozmównych, stałych grup rozmównych i opcji Wywołanie wszystkich.

Skanowanie kanału

Skanowanie kanału jest dostępne dla innych systemów.

Po rozpoczęciu skanowania radiotelefon skanuje zaprogramowaną listę skanowania dla bieżącego kanału, poszukując aktywności głosowej. Gdy podczas korzystania z kanału cyfrowego radiotelefon odbiera kanał analogowy, urządzenie automatycznie przełącza się z trybu cyfrowego na analogowy podczas połączenia. Tak samo zachowuje się w kanale analogowym.

Tabela 36 :Metody skanowania

Metoda	Opis
Skanowanie kanału głównego (ręczne)	Radiotelefon skanuje wszystkie kanały lub grupy uwzględnione na liście skanowania. Podczas skanowania, w zależności od ustawień, radiotelefon automatycznie uruchamia ostatnio skanowany aktywny kanał, grupę lub kanał, w którym zainicjowano skanowanie.
Skanowanie automatyczne	Radiotelefon automatycznie rozpoczyna skanowanie po wybraniu kanału lub grupy z włączoną funkcją skanowania automatycznego.



UWAGA:

Jeśli radiotelefon dołączy do rozmowy członka listy skanowania innej strefy, a wstrzymanie połączenia upłynie, zanim będzie można odpowiedzieć, aby przesłać odpowiedź, należy przejść do strefy i kanału tego członka listy i rozpocząć nowe połączenie.

Jeśli nie odbierzesz połączenia z grupy rozmównej lub kanału, który jest na liście skanowania, może mieć miejsce jedna z poniższych sytuacji:

- Funkcja skanowania nie jest włączona.
- Członek z listy skanowania został wyłączony przez menu.
- Jest już prowadzona rozmowa.
- W systemie wielu stacji żaden członek skanowanej grupy nie jest zarejestrowany w bieżącej stacji.²



² Ma zastosowanie tylko dla systemu Capacity Max.

25.1

Włączanie/wyłączanie skanowania

Procedura:

Wykonaj jedną z następujących czynności:

- W Widżecie elementów sterujących radiotelefonu dotknij  **Szybkie ustawienia radiotelefonu** → **Skanowanie**.
- W Widżecie menu programu uruchamiającego funkcje dotknij  **Więcej** → **Skanowanie**.
- Naciśnij zaprogramowany przycisk **skanowania**.

25.2

Przeszukiwanie trybu Talkback

Jeżeli radiotelefon szuka wywołania z dostępnej listy wyszukiwania, a przycisk **PTT** został wciśnięty, to sposób pracy urządzenia będzie uzależniony od tego, czy przeszukiwanie funkcji Talkback zostało w nim zaprogramowane.

Tabela 37 :Skanowanie trybu Talkback

Typ	Opis
Przeszukiwanie trybu Talkback wyłączone	W trakcie połączenia, jeśli naciśnięto przycisk PTT , skanowane połączenie jest zakończone i inicjowane jest nowe połączenie.
Przeszukiwanie trybu Talkback włączone	W trakcie połączenia, jeśli naciśnięto przycisk PTT , można użyć funkcji talkback do skanowanego połączenia.



UWAGA:

Jeśli połączenie jest skanowane w kanale, który nie jest w bieżącej strefie, a połączenie kończy się, przełącz radiotelefon na poprzednio skanowaną strefę i kanał, aby korzystać z funkcji talkback do skanowanej grupy.

25.3

Niepożądane kanały

Kanał niepożądany to taki, który nieustannie generuje niechciane połączenia.

Możesz tymczasowo usunąć niepożądany kanał z listy skanowania i przywrócić go później. Ta funkcja nie jest dostępna dla aktualnie wybranego kanału.

25.3.1

Eliminacja kanałów niepożądanych

Wymagania wstępne:

Radiotelefon został przełączony na kanał niepożądany.

Procedura:

- 1 Naciskaj zaprogramowany przycisk **Kasowanie kanału zakłócającego**, aż usłyszysz sygnał dźwiękowy.

2 Zwolnij zaprogramowany przycisk **Kasowanie kanału zakłócającego**.
Kanał niepożądany zostanie usunięty.

25.3.2

Przywracanie kanału niepożądanego

Procedura:

Wykonaj jedną z następujących czynności:

- Wyłącz i włącz radiotelefon.
- Wyłącz i włącz skanowanie.
- Zmień kanał.
- Zmień strefę.

25.4

Monitorowanie priorytetu

Monitorowanie priorytetu umożliwi radiotelefonowi odbieranie nadawania z grup rozmównych o wyższym priorytecie podczas połączenia grupy rozmównej. Funkcja ta ma zastosowanie tylko do członków listy odbiorców.

Priorytety grup rozmównych to Priorytet 1 (**P1**) i Priorytet 2 (**P2**). Radiotelefon odbiera nadawanie według poniższego priorytetu:

- 1 Połączenie alarmowe dla grupy rozmównej P1.
- 2 Połączenie alarmowe dla grupy rozmównej P2.
- 3 Połączenie alarmowe dla grup rozmównej bez priorytetu z listy grupy odbiorców.
- 4 Połączenie ogólne.
- 5 Połączenie grupy rozmównej P1.
- 6 Połączenie grupy rozmównej P2.
- 7 Połączenie grup rozmównej bez priorytetu z listy grupy odbiorców.

25.5

Lista grup odbiorców

Lista grup odbiorców jest funkcją umożliwiającą tworzenie i przypisywanie członków na liście skanowania grupy rozmównej. Na liście może znajdować się maksymalnie 16 członków.

W przypadku systemu Capacity Max, gdy radiotelefon jest zaprogramowany na edycję listy skanowania, można wykonać następujące czynności:

- Dodawać, usuwać i edytować priorytety grup rozmównych.
- Dodawać, usuwać i edytować przynależność grup rozmównych.

W przypadku innych systemów, gdy radiotelefon jest zaprogramowany na edycję listy skanowania, można wykonać następujące czynności:

- Dodawanie lub usuwanie grup rozmównych.
- Dodawać, usuwać i edytować priorytety grup rozmównych.
- Dodawać, usuwać i edytować przynależność grup rozmównych.
- Zastąpić istniejącą listę skanowania nową.

Jeśli grupa rozmówna jest zaprogramowana jako stała, nie można jej edytować z poziomu listy skanowania.

25.6

Listy skanowania

Możesz utworzyć i przypisać poszczególne kanały lub grupy w Listach skanowania. Radiotelefon skanuje aktywność głosową w kanałach lub grupach zgodnie z sekwencją określoną na liście skanowania dla bieżącego kanału lub grupy.

Radiotelefon może obsługiwać maksymalnie 250 list skanowania, po nie więcej niż 16 wpisów na każdej. Każda lista skanowania obsługuje kombinację wpisów analogowych i cyfrowych.

Ikona Priorytetu po lewej stronie ID członka wskazuje, czy jest on na liście kanału o Priorytecie 1, czy też o Priorytecie 2. Ikona nie będzie widoczna, jeśli wybierzesz ustawienie **Brak**.



UWAGA:

Ta funkcja jest niedostępna w Capacity Plus.

25.6.1

Dostęp do listy skanowania

Procedura:

1

W Widżecie menu programu uruchamiającego funkcje dotknij **Lista skanowania** lub **Więcej**→**Lista skanowania**. 





UWAGA:

Jeśli ikona listy skanowania jest pusta w menu uruchamiania funkcji, nie można uzyskać dostępu do listy skanowania.

2 Wykonaj jedną z następujących czynności:

Opcja	Czynności
Konfiguracja listy aktywnego skanowania	<p>a Wykonaj jedną z następujących czynności:</p> <ul style="list-style-type: none">• Gdy nie ma aktywnej listy skanowania, dotknij Wyświetl/edytuj listę skanowania→<preferowana lista skanowania>.• Aby przełączyć się na nową aktywną listę skanowania, dotknij opcji <bieżąca lista skanowania>→Ustaw aktywną listę skanowania→<preferowana lista skanowania>.
Przeglądanie listy skanowania	Przewiń listę członków.
Dodawanie priorytetów	<p>a Wybierz wymaganą kartę w zależności od systemu.</p> <ul style="list-style-type: none">• W Capacity Max możesz wybrać członków listy skanowania z Listy skanowania lub Grupy rozmównej.• W innych systemach możesz wybrać członków listy skanowania z Listy skanowania lub Kanału.

Opcja	Czynności
	<p>b Dotknij opcji <i><wymagany członek listy skanowania></i>→<i><wymagany priorytet></i>.</p> <p> UWAGA: Jeśli nie ustawiono Priorytetu 1, Priorytet 2 jest wyszarzony.</p>
Usuwanie członka z listy skanowania	Dotknij opcji <i><wymagany członek listy skanowania></i> → <i><Usuń ze skanowania></i> .
Przeszukiwanie listy skanowania	Dotknij opcji  Wyszukaj → <i><dane wprowadzane przez użytkownika></i> .



UWAGA:

Gdy lista skanowania jest pełna, nie można dodawać do niej członków i jest ona wyszarzona. Jeśli lista skanowania jest pusta, Widżet elementów sterujących radiotelefonu pokazuje komunikat *Pusta lista skanowania*.

25.7

Lista elastycznego odbioru

Lista elastycznego odbioru umożliwia tworzenie i przypisywanie członków na liście odbioru grupy rozmównej.

Urządzenie obsługuje listy z maksymalnie 16 osobami.

25.7.1

Dostęp do listy elastycznego odbioru

Procedura:

- 1 W Widżecie menu programu uruchamiającego funkcje dotknij **Lista skanowania** lub **Więcej**→**Lista skanowania**.
- 2 W zakładce Grupa rozmówna wybierz danego członka i wykonaj jedną z następujących czynności:

- Aby dodać członka, dotknij  **Dodaj**→**Dodaj do listy**

- Aby usunąć członka, dotknij  **Lista skanowania**→**Usuń z listy**

25.8

Przynależność do wielu grup rozmównych

Radiotelefon może być skonfigurowany dla maksymalnie siedmiu grup rozmównych w stacji.

Z 16 grup rozmównych na Liście grup odbiorców nawet siedem grup może zostać przypisanych jako przynależne grupy rozmówne. Wybrana grupa rozmówna i priorytetowe grupy rozmówne są automatycznie przypisywane.

25.8.1

Dodawanie przynależności grupy rozmównej

Procedura:

W Widżecie menu programu uruchamiającego funkcje dotknij **Lista skanowania** lub **Więcej** → **Grupa rozmówna** → *<wymagana grupa rozmówna>* → **Dodaj do listy**. 

25.8.2

Usuwanie przynależności grupy rozmównej

Procedura:

W Widżecie programu uruchamiającego funkcje dotknij **Lista skanowania** lub **Więcej** → **Grupa rozmówna** → *<wymagana grupa rozmówna>* → **Usuń z listy**. 

Rozdział 26

Lokalizacja

System GNSS integruje informacje z systemu GPS i GLONASS, aby określić przybliżone położenie geograficzne radiotelefonu.

26.1

Włączanie i wyłączanie funkcji lokalizacji

Włączanie lokalizacji

Procedura:

Wykonaj jedną z następujących czynności:

- Przewiń panel powiadomień i dotknij **Lokalizacja** .
- W  **Ustawieniach** dotknij **Lokalizacja**→**Użyj lokalizacji**→**Wł.**

Wyłączanie lokalizacji

Procedura:

Wykonaj jedną z następujących czynności:

- Przewiń panel powiadomień i dotknij **Lokalizacja** .
- W  **Ustawieniach** dotknij **Lokalizacja**→**Użyj lokalizacji**→**Wył.**

26.2

Lokalizacja w budynku

Możesz użyć funkcji lokalizacji w budynku, aby sprawdzić lokalizację użytkowników. Gdy funkcja lokalizacji w budynku jest aktywna, radiotelefon znajduje się w ograniczonym trybie wykrywalnym. Dedykowane sygnały nawigacyjne służą do lokalizacji radiotelefonu i określenia jego położenia.

26.2.1

Włączanie i wyłączanie funkcji lokalizacji w budynku

Wymagania wstępne:

Należy pamiętać o włączeniu funkcji lokalizacji w budynku w RadioCentral.

Włączanie lokalizacji w budynku

Wymagania wstępne:

Upewnij się, że w radiotelefonie włączono Bluetooth.

Procedura:

- W  **Ustawieniach** dotknij **Lokalizacja**→**Sygnał lokalizacji w budynku**→**Wł.**

W panelu powiadomień pojawi się komunikat wł. sygnał lokalizacji w budynku.

Wyłączanie lokalizacji w budynku

Procedura:

Wykonaj jedną z następujących czynności:

- Przewiń panel powiadomień i dotknij **Bluetooth**, aby wyłączyć.
- Przewiń panel powiadomień w dół i dotknij opcji **Komunikat o włączeniu sygnału lokalizacji w budynku**→**Sygnal lokalizacji w budynku**→**Wył..**
- W  **Ustawieniach** dotknij **Lokalizacja**→**Sygnal lokalizacji w budynku**→**Wył..**

Rozdział 27

Konwencjonalne działanie blokady szumów

Funkcja ta filtruje niechciane połączenia z niską siłą sygnału lub kanały, na których występuje większy hałas w tle niż zwykle.

Opcje analogowe

Linia indywidualna tonowa, linia indywidualna cyfrowa i blokada szumów fali nośnej są dostępne (zaprogramowane) na kanał.

Opcja	Rezultat
Blokada szumów fali nośnej	Słyszeć cały ruch w kanale.
Linia indywidualna tonowa lub linia indywidualna cyfrowa	Radiotelefon reaguje tylko na twoje wiadomości.

Opcje cyfrowe

Radiotelefon może mieć zaprogramowaną jedną lub więcej opcji. Więcej informacji można uzyskać od sprzedawcy lub administratora.

Opcja	Rezultat
Blokada szumów cyfrowej fali nośnej.	Słyszeć cały ruch cyfrowy.
Normalny poziom blokady szumów	Słyszeć ruch cyfrowy z prawidłowym kodem dostępu do sieci.
Przełączanie selektywne	Słyszeć ruch cyfrowy z prawidłowym kodem dostępu do sieci i prawidłową grupą rozmówną.

Rozdział 28

Używanie funkcji PL Defeat

Funkcja ta umożliwia nadpisanie zakodowanego poziomu blokady szumów, który przeprogramował się na kanał. Radiotelefon usuwa wyciszanie aktywności cyfrowej w kanale cyfrowym. Gdy funkcja ta jest aktywna, wyświetlany jest wskaźnik stanu blokady szumów.

Procedura:

Ustaw zaprogramowany przełącznik **PL Defeat** w pozycji PL Defeat.

Nastąpi jedna z poniższych reakcji:

- Radiotelefon odtworzy aktywne nadawanie w kanale.
- Jeśli nie ma aktywności, radiotelefon będzie wyciszony.

Rozdział 29

Przypomnienie o kanale głównym

Funkcja ta generuje przypomnienie, gdy w radiotelefonie przez pewien czas nie jest ustawiony kanał główny.

Jeśli funkcja jest włączona poprzez używanie RadioCentral, a radiotelefon przez jakiś czas nie jest ustawiony na kanał główny, okresowo pojawiają się poniższe wskazania:

- Rozlega się dźwięk i sygnał powiadomienia przypomnienia o kanale głównym.
- Górny ekran pokazuje komunikat `KANAŁ INNY NIŻ GŁÓWNY`.
- Radiotelefon odbiera powiadomienie **Kanał inny niż główny**.

Na przypomnienie można zareagować, wykonując jedną z następujących czynności:

- Powrócić do kanału głównego.
- Tymczasowo wyciszyć powiadomienie.
- Ustawić nowy kanał główny.

29.1

Wyciszanie przypomnienia kanału głównego

Po wybrzmieniu przypomnienia kanału głównego można je tymczasowo wyciszyć.

Procedura:

Dotknij **Pomiń** w powiadomieniu **Kanał inny niż główny**.

29.2

Ustawianie nowego kanału głównego

Procedura:

- 1 Dotknij **Widżet sterowania radiotelefonem**.
- 2 Dotknij i przytrzymaj **<wymagany kanał>**, aż usłyszysz sygnał dźwiękowy.

Rozdział 30

Funkcja nasłuchu

Funkcja ta pozwala upewnić się, że kanał jest wolny przed transmisją.

30.1

Monitorowanie kanału

Procedura:

- 1 Naciśnij i przytrzymaj zaprogramowany przycisk **nasłuchu**.
Sygnalizacja na radiotelefonie jest następująca:
 - Usłyszysz aktywność radiotelefonu
 - Zacznie świecić żółta dioda LED.
 - Na wyświetlaczu pojawi się ikona **Nasłuch**.
- 2 Aby zadzwonić, naciśnij i przytrzymaj przycisk **PTT**.
- 3 Aby słuchać, zwolnij przycisk **PTT**.

30.2

Stały nasłuch

Funkcja Stały nasłuch umożliwia ciągle monitorowanie aktywności wybranego kanału.

30.2.1

Włączanie stałego nasłuchu

Procedura:

Naciśnij i przytrzymaj zaprogramowany przycisk **Stały nasłuch**.

Gdy radiotelefon przejdzie w ten tryb, sygnalizacja na radiotelefonie jest następująca:

- Zostaje wyemitowany dźwięk alertu.
- Na wyświetlaczu widnieje komunikat **STAŁY NASŁUCH WŁĄCZONY** oraz ikona **Nasłuch**.

30.2.2

Wyłączanie stałego nasłuchu

Procedura:

Naciśnij i przytrzymaj zaprogramowany przycisk **Stały nasłuch**.

W tym trybie sygnalizacja na radiotelefonie jest następująca:

- Zostaje wyemitowany dźwięk alertu.
- Wyświetlacz pokazuje komunikat **STAŁY NASŁUCH WYŁĄCZONY**.

Rozdział 31

Sterowanie systemem trunkingowym

Funkcja ta umożliwia komunikację statusu trunkingowego w kanale trunkingowym
Radiotelefon komunikuje różne statusy trunkingowe.

Tabela 38 :Typy statusów systemu trunkingowego

Typy	Opis
Poza zasięgiem	<ul style="list-style-type: none">• Gdy radiotelefon jest poza zasięgiem, nie może skorzystać z kanału kontrolnego.• Słysząc niski dźwięk i/lub ekran pokazuje połączenie bieżącej strefy i kanału, a także powiadomienie o braku zasięgu. Radiotelefon jest poza zasięgiem do momentu skorzystania z kanału kontrolnego lub wyłączenia.
Trunking stacji ³	<ul style="list-style-type: none">• Jeśli kontroler trunkingowy utraci komunikację ze stacją, w stacji jest przywracany trunking stacji. W takim przypadku można komunikować się z urządzeniami w stacji trunkingowej.
Nieudane przypisanie	<ul style="list-style-type: none">• Nieudane przypisanie występuje, gdy radiotelefon wybrał i zarejestrował się w stacji, ale nie może przypisać jednorodnego położenia pokrętła (UKP).• Radiotelefon wywielikomunikat o niepowodzeniu, alias stacji i alias UKP.
Rejestracja odrzucona	<ul style="list-style-type: none">• Rejestracja jest odrzucona, gdy dojdzie do odrzucenia rejestracji w stacji.• Radiotelefon wyświetli komunikat o niepowodzeniu oraz alias UKP.

31.1

Wyświetlanie wartości RSSI

Procedura:

Naciśnij pięć razy **Programowalny przycisk funkcji z 2 kropkami**.

Górna część ekranu pokazuje wartość RSSI.

³ Ma zastosowanie tylko dla systemu Capacity Max

Rozdział 32

Dynamiczne przypisywanie numeru grupy

Przypisywanie numerów do grup dynamicznych (DGNA) to funkcja, która umożliwia zewnętrznej konsoli dynamiczne, bezprzewodowe przypisywanie i usuwanie grupy rozmównej z radiotelefonu.

Gdy konsola przydzieli DGNA a do radiotelefonu, radiotelefon jest w trybie DGNA i pokazuje następujące wskazania:

- Emitowany jest dźwięk.
- Górny ekran pokazuje komunikat PRZYPISANO DGNA.
- Ekran pokazuje komunikat <Alias grupy rozmównej DGNA> przypisano.
- Ikona DGNA wyświetlana jest na górze ekranu i w Widżecie elementów sterujących radiotelefonu.
- W górnej części ekranu Widżetu elementów sterujących radiotelefonu wyświetlane są aliasy grupy rozmównej DGNA.

Gdy konsola usunie DGNA z radiotelefonu, urządzenie przywróci poprzednią grupę rozmówną i pokaże następujące wskazania:

- Emitowany jest dźwięk.
- Górny ekran pokazuje komunikat USUNIĘTO DGNA.
- Ekran pokazuje komunikat <Alias grupy rozmównej DGNA> usunięto.
- Ikona DGNA znika z góry ekranu i Widżetu elementów sterujących radiotelefonu.
- W górnej części ekranu Widżetu elementów sterujących radiotelefonu wyświetlany jest alias poprzedniej grupy rozmównej.

W zależności od sposobu zaprogramowania radiotelefonu można wyświetlać, edytować, a także odsłuchiwać oryginalnych zapisów kanałów z list skanowania i grup rozmównych innych niż DGNA.

Gdy radiotelefon pracuje w trybie DGNA, naciśnięcie i przytrzymanie przycisku **PTT** pozwala komunikować się tylko z bieżącą grupą rozmówną DGNA. W celu komunikacji z poprzednią grupą inną niż DGNA zaprogramuj przycisk **Szybki dostęp**.



UWAGA:

Skontaktuj się ze sprzedawcą lub administratorem systemu, aby ustalić, w jaki sposób został zaprogramowany radiotelefon.

32.1

Inicjowanie połączeń DGNA

Wymagania wstępne:

Radiotelefon znajduje się w trybie DGNA.

Procedura:

Aby zadzwonić, naciśnij i przytrzymaj przycisk **PTT**.

Sygnalizacja na radiotelefonie jest następująca:

- Zostanie odtworzony dźwięk DGNA.
- Ikona DGNA pojawi się na górze ekranu i w Widżecie elementów sterujących radiotelefonu.

- W górnej części ekranu Widżetu elementów sterujących radiotelefonu zostaną wyświetlone aliasy grupy rozmównej DGNA.

**UWAGA:**

Jeśli radiotelefon nie jest w trybie DGNA, po naciśnięciu zaprogramowanego przycisku **szybkiego dostępu** radiotelefon wyemituje sygnał dźwiękowy błędu. Wyświetlacz pozostaje bez zmian.

32.2

Połączenia bez DGNA**Procedura:**

Wykonaj jedną z następujących czynności:

Opcja	Czynności
Jeśli radiotelefon jest w trybie DGNA,	naciśnij zaprogramowany przycisk szybkiego dostępu .
Jeśli radiotelefon nie jest w trybie DGNA,	naciśnij i przytrzymaj przycisk PTT .

Sygnalizacja na radiotelefonie jest następująca:

- Wybrzmiewa potwierdzający sygnał dźwiękowy.
- Zostaje wygenerowana zapowiedź głosowa.
- Na górnym ekranie Widżetu elementów sterujących radiotelefonu wyświetlane są komunikaty <Alias grupy rozmównej> i Naciśnij PTT.

**UWAGA:**

Jeśli radiotelefon nie jest w trybie DGNA, po naciśnięciu przycisku **Szybki dostęp** radiotelefon wyemituje sygnał dźwiękowy błędu. Wyświetlacz pozostaje bez zmian.

Gdy radiotelefon jest na ekranie głównym, naciśnięcie przycisku PTT umożliwi połączenie z grupą rozmówną DGNA.

32.3

Odbieranie połączeń DGNA i odpowiadanie na nie

Po odebraniu połączenia DGNA sygnalizacja na radiotelefonie jest następująca:

- Zostanie odtworzony dźwięk DGNA.
- Ikona DGNA pojawi się na górze ekranu i w Widżecie elementów sterujących radiotelefonu.
- Radiotelefon wyłącza wyciszenie, a sygnał dźwiękowy połączenia przychodzącego jest emitowany przez głośnik.

Procedura:

- 1 Aby zadzwonić, naciśnij i przytrzymaj przycisk **PTT**.
- 2 Aby słuchać, zwolnij przycisk **PTT**.

Rozdział 33

Automatyczny roaming

W zależności od systemu radiotelefonu, funkcja ta umożliwia roaming do wymaganej stacji.

Kanał z wieloma stacjami ma możliwość automatycznego roamingu, gdy ma dołączoną listę wyszukiwania stacji.

Radiotelefon może uruchomić roaming do różnych stacji poprzez wyszukiwanie stacji.

Tabela 39 :Rodzaje wyszukiwania stacji



Typy	Opis
Pasywne wyszukiwanie stacji (PassiveSS)	Gdy wyłączono blokadę stacji, PassiveSS skanuje dostępne stacje i wybiera najsilniejszy sygnał jako bieżący sygnał główny.
Aktywne wyszukiwanie stacji (ActiveSS)	ActiveSS wysyła żądania wybudzenia do przemiennika.

33.1

Włączanie i wyłączanie blokady stacji

Włączanie blokady stacji



Procedura:

- 1 W Widżecie menu programu uruchamiającego funkcje dotknij  Więcej →  Roam.
- 2 Włącz **Blokadę stacji**.

Radiotelefon wybierze bieżącą stację i zatrzyma automatyczny roaming. Ikona Roam zniknie.

Wyłączanie blokady stacji

Procedura:

- 1 W Widżecie menu programu uruchamiającego funkcje dotknij  Więcej →  Roam.
- 2 Włącz **Blokadę stacji**.

Radiotelefon włączy automatyczny roaming. Pojawi się ikona Roam.

33.2

Dostęp do aktywnego wyszukiwania stacji

Procedura:

W Widżecie menu programu uruchamiającego funkcje dotknij
Roam→Aktywne wyszukiwanie.



Radiotelefon rozpocznie wyszukiwanie stacji.

- Jeśli radiotelefon znajdzie stację, wyświetli komunikat z aliasem stacji i zaktualizuje alias stacji w Widżecie elementów sterujących radiotelefonu.
- Jeśli stacja nie zostanie znaleziona, radiotelefon wyświetli tymczasowy komunikat o błędzie.

33.3

Dostęp do informacji o bieżącej stacji

Kiedy i gdzie stosować:

Funkcja dostępna tylko dla systemów Capacity Plus i Capacity Max.

Procedura:

W Widżecie menu programu uruchamiającego funkcje dotknij
Roam→Blokada bieżącej stacji.



33.4

Dostęp do informacji o sąsiadującej stacji

Kiedy i gdzie stosować:

Ta funkcja dotyczy wyłącznie systemu Capacity Max.

Procedura:

Z Widżetu menu programu uruchamiającego funkcje dotknij
Roam→Informacje o sąsiadującej stacji.



Rozdział 34

Sprawdzanie radiotelefonu

Jeżeli ta funkcja jest włączona, można ustalić, czy inny radiotelefon w systemie jest aktywny, bez zakłócania bieżącej komunikacji użytkownika danego radiotelefonu. Żadne dźwiękowe lub wizualne powiadomienie nie jest przesyłane do radiotelefonu docelowego.





Ta funkcja jest dostępna tylko dla identyfikatorów abonentów.

34.1

Przesyłanie sprawdzenia radiotelefonu

Procedura:

- 1 W menu dotknij opcji  **M-Contacts**.
- 2 Wykonaj jedną z następujących czynności:

Opcja	Czynności
Przesyłanie sprawdzenia radiotelefonu przez zapisane kontakty	<p>a Przejdź do <i><wymaganego kontaktu></i>.</p> <p>b Dotknij i przytrzymaj ikonę Szybkie działanie.</p> <p>c Dotknij opcji  Więcej →  Sprawdzenie radiotelefonu.</p>
Przesyłanie sprawdzenia radiotelefonu przez Dialer	<p>a Dotknij  Przycisku czynności → Dialer.</p> <p>b Wprowadź <i><wymagany numer kontaktu></i>.</p> <p>c Dotknij  Więcej → Sprawdzenie radiotelefonu.</p>

Inicjowanie przerwania transmisji

Procedura:

Trwające połączenie zostanie przerwane, gdy wykonasz następujące czynności:

- Naciśnij przycisk **PTT**.
- Naciśnij przycisk **alarmowy**.
- W przypadku systemu innego niż Capacity Max przeprowadź transmisję danych.
- W przypadku systemu innego niż Capacity Max naciśnij zaprogramowany przycisk **Zdalne usunięcie kluczowania przerwania TX**.

Radiotelefon odbiorczy wyświetli komunikat `POŁĄCZENIE PRZERWANE`.

Rozdział 36

System automatycznej kontroli przebywania w zasięgu innego radiotelefonu (ARTS)

ARTS to działająca wyłącznie w trybie analogowym funkcja, która została opracowana, aby informować użytkownika, gdy jego radiotelefon znajdzie się poza zasięgiem innych radiotelefonów z funkcją ARTS.

Radiotelefony wyposażone w funkcję ARTS od czasu do czasu nadają lub odbierają sygnały, aby sprawdzić, czy są w zasięgu.

Radiotelefon pokazuje następujące wskazania:

Tabela 40 :Wskazania systemu automatycznej kontroli przebywania w zasięgu innego telefonu

Wskazanie	Opis
Pierwszy alert	<ul style="list-style-type: none">Emitowany jest dźwięk.
Alert ARTS w zasięgu	<ul style="list-style-type: none">Jeśli zaprogramowano, zabrzmiał sygnał dźwiękowy.
Alert ARTS poza zasięgiem	<ul style="list-style-type: none">Emitowany jest dźwięk.Czerwona dioda LED szybko miga.Przedni ekran pokazuje komunikat ARTS poza zasięgiem.Górny ekran pokazuje komunikat ARTS POZA ZASIĘGIEM.

Rozdział 37









Aplikacje

Ta część zawiera informacje o aplikacjach dostępnych w radiotelefonie. Możesz uzyskać dostęp do aplikacji z ekranu głównego lub przesuwać ekran główny od góry do dołu, aby otworzyć okno Menu aplikacji.

UWAGA:

Nie używaj kabla do transmisji danych (PMKN4230_) w środowisku HazLoc.

Tabela 41 :Aplikacje

Ikona	Nazwa	Opis
	Kalkulator	Umożliwia wykonanie podstawowych funkcji arytmetycznych.
	Kalendarz	Umożliwia zarządzanie zdarzeniami i spotkaniami.
	Aparat	Umożliwia robienie zdjęć lub kręcenie filmów.
	Google Chrome	Szybka, prosta w obsłudze i bezpieczna wyszukiwarka Google Chrome.
	Zegar	Służy do ustawienia alarmu, stopera lub zegara.
	Kontakty	Umożliwia zarządzanie informacjami kontaktowymi.
	Google Drive	Wszystkie pliki w zasięgu smartfona, tabletu lub komputera. W dowolnym momencie.
	Google Duo	Bądźcie ze sobą w jednej chwili. Nie przegapcie ani chwili.
	Pliki	Umożliwia przeglądanie plików i zarządzanie nimi.
	Galeria	Umożliwia przeglądanie zdjęć i filmów.
	Gmail	Skrzynka e-mail firmy Google: bezpieczna, inteligentna i łatwa w użyciu.
	Google	Aplikacja Google — bądź zawsze na czasie.
	Keep Notes	Służy do tworzenia, przechowywania i kategoryzowania notatek, list, przypomnień, obrazów, dźwięku i wielu innych.
	Mapy Google	Odkrywaj świat z Mapami Google. Znajdź ulubione miejsca, firmy i poruszaj się bez problemu z informacjami o ruchu w czasie rzeczywistym.
	Wiadomości	Umożliwia wysyłanie i odbieranie wiadomości.
	Zdjęcia Google	Miejsce na wszystkie wspomnienia.

Ikona	Nazwa	Opis
	Google Play Movies and TV	Najnowsze premiery i ulubione filmy na każdym ekranie.
	Sklep Google Play	Sklep Google Play to dostęp do rozrywki bez ograniczeń.
	Ustawienia	Ustawienia umożliwiające konfigurację urządzenia.
	Rejestrator dźwięku	Umożliwia nagrywanie dźwięków.
	YouTube	Zobacz na YouTube, co oglądają inni.
	YouTube Music	Odkryj muzykę na YouTube, której nie znajdziesz nigdzie indziej w nowej aplikacji i w sieci.

37.1





Aparat

Możesz użyć aplikacji Aparat, aby zrobić zdjęcia i nagrywać filmy.

37.1.1

Fotografowanie





Procedura:

- 1 W menu dotknij  **Aparat**.
- 2 Wykonaj jedną z następujących czynności:
 - Aby zrobić zdjęcie tylnym aparatem, dotknij  **Aparat**.
 - Aby zrobić zdjęcie przednim aparatem, dotknij  **Przełącz aparat** →  **Aparat**.
- 3 Aby powiększyć lub zmniejszyć obraz, dotknij dwoma palcami wyświetlacza i wykonaj gest uszczypnięcia lub rozsunięcia palców.
Na ekranie pojawiają się elementy sterujące.

37.1.2

Nagrywanie filmów

Procedura:

- 1 W menu dotknij  **Aparat** →  **Film**.
Zacznie się nagrywanie filmu.
- 2 Aby wstrzymać nagrywanie, dotknij  **Pauza**.
- 3 Aby zatrzymać nagrywanie, dotknij  **Zatrzymaj nagrywanie**.
- 4 Aby powiększyć lub zmniejszyć obraz, dotknij dwoma palcami wyświetlacza i wykonaj gest uszczypnięcia lub rozsunięcia palców.
Na ekranie pojawiają się elementy sterujące.

37.2

Galeria

W aplikacji Galeria możesz zarządzać albumami, zdjęciami i filmami.



UWAGA:

Urządzenie obsługuje następujące formaty obrazu: JPEG, GIF, PNG, HEIC oraz BMP.

Możesz użyć funkcji Zdjęcia, aby wykonać następujące czynności:

- Przeglądanie albumów, zdjęć i filmów
- Odtwarzanie plików wideo
- Przeprowadzanie podstawowej edycji albumów, zdjęć i filmów
- Ustawianie zdjęcia jako tapety
- Ustawianie zdjęcia jako zdjęcia kontaktu
- Udostępnianie zdjęć i filmów

Aplikacja Galeria zawiera wszystkie zdjęcia i filmy zapisane na karcie microSD i w pamięci wewnętrznej.

37.2.1

Przeglądanie galerii



Procedura:

- 1 W menu dotknij  **Galeria**.
- 2 Wykonaj jedną z następujących czynności:
 - Dotknij wybranego albumu.
 - Dotknij zdjęcia.
 - Aby wyświetlić następne lub poprzednie zdjęcie w albumie, przesuwaj palcem w lewą lub prawą stronę.
 - Aby zobaczyć elementy sterujące, dotknij zdjęcia.
 - Aby powiększyć lub zmniejszyć obraz, dotknij dwoma palcami lub dwa razy dotknij wyświetlacza i wykonaj gest uszczyknięcia lub rozsunięcia palców.
 - Zobacz części, które nie są widoczne, przeciągając zdjęcie.

37.2.2

Udostępnianie elementów ze Zdjęć

Procedura:

- 1 W menu dotknij  **Galeria**.
- 2 Aby udostępnić element, dotknij *<wymagany element>* →  **Udostępnij** → *<wymagana aplikacja>*.

37.2.3

Usuwanie elementów z Galerii



Procedura:

- 1 W menu dotknij  **Galeria**.
- 2 Aby usunąć elementy, dotknij *<wymagane urządzenie>*  **Usuń**→OK.

37.2.4

Kadrowanie zdjęć

Procedura:

- 1 W menu dotknij  **Galeria**.
- 2 Aby kadrować zdjęcia, dotknij *<wymagane zdjęcie>*  **Edytuj**→ **Kadruj**.
Pojawi się siatka przycinania.
- 3 Wykonaj jedną z następujących czynności:





Opcja	Czynności
Ręczne kadrowanie zdjęcia	a Wybierz obszar zdjęcia do przycięcia i dopasuj punkty końcowe.
Wybieranie automatycznych wymiarów kadrowania	a Dotknij 1:1 . b Jeśli chcesz zobaczyć oryginalne zdjęcie, dotknij Oryginał .

- 4 Aby potwierdzić, dotknij  **Tak**.
- 5 Aby zapisać, dotknij **ZAPISZ**.

37.2.5

Obracanie zdjęć



Procedura:

- 1 W menu dotknij  **Galeria**.
- 2 Aby obracać zdjęcia, dotknij *<wymagane zdjęcie>*  **Edytuj**→ **Przytnij**→ **Obróć**
Powoduje to obrót zdjęcia o 90° w prawo. Każde dotknięcie umożliwia obrócenie zdjęcia o kolejne 90°.
- 3 Dotknij **ZAPISZ**, aby potwierdzić.

37.2.6

Oglądanie filmów

Procedura:

- 1 W menu dotknij  **Galeria**.
- 2 Aby oglądać filmy, dotknij **Filmy** → <wymagany film> →  **Odtwarzaj** → <wymagana aplikacja>.
- 3 Aby obejrzeć film lub zacząć od miejsca, w którym przerwano odtwarzanie, przeciągnij pasek postępów.
- 4 Aby wrócić do poprzedniego ekranu, dotknij  **Wstecz**.

37.3



Dodawanie kontaktów w systemie Android



UWAGA:

Radiotelefon nie obsługuje połączeń za pośrednictwem sieci komórkowej. Możesz korzystać z kontaktów w celu wysyłania wiadomości natychmiastowych, wiadomości e-mail i do innych zastosowań.

Procedura:

- 1 Dotknij  **Kontakty** →  **Dodaj**.
- 2 Podaj informacje i dotknij **Zapisz**.

37.4

Skanowanie kodu kreskowego lub kodu QR

Można zeskanować kod kreskowy lub kod QR w odpowiedniej aplikacji, która przechowuje zdekodowany kod kreskowy (aplikacja bazy danych kodów kreskowych) przy użyciu Widżetu klawiatury Scandit™.

Wymagania wstępne:

Wykonaj poniższe czynności przy pierwszej aktywacji:

- 1 Poproś o kod aktywacyjny QR od sprzedawcy lub ze Scandit.
- 2 Poinformuj sprzedawcę o przypisaniu **skanera kodów kreskowych przyłączanego do klawiatury** do jednego z programowalnych przycisków.
- 3 Pobierz aplikację Scandit Keyboard Wedge ze sklepy Google Play.
- 4 Aktywuj aplikację przy użyciu kodu aktywacyjnego QR.
- 5 Wybierz Scandit Keyboard Wedge jako klawiaturę.

Procedura:

- 1 Uruchom aplikację bazy danych kodów kreskowych.
- 2 Aby zmienić klawiaturę, dotknij  **Klawiatura** → **Scandit Keyboard Wedge**.
- 3 Naciśnij przycisk zaprogramowany dla **skanera kodów kreskowych przyłączanego do klawiatury**.

- 4 Skieruj aparat na kod kreskowy lub kod QR.



UWAGA:

Upewnij się, że kod QR lub kod kreskowy znajduje się w kwadratowym oknie.

Kod kreskowy lub QR zostanie uchwycony i rozszyfrowany. Rozszyfrowane dane wyjściowe zostaną wyświetlone w polu tekstowym.

37.5

Włączanie latarki



Procedura:





Przewiń panel powiadomień i dotknij  **Latarka**.

37.6

Eksplorowanie plików

Procedura:

- 1 W menu dotknij  **Pliki**.
- 2 Aby wybrać rodzaje plików, dotknij  **Menu**.
- 3 Wybierz jedną z następujących opcji:
 - Ostatnie
 - Obrazy
 - Filmy
 - Dźwięk
 - Pobrane
- 4 Wykonaj jedną z następujących czynności:

Opcja	Czynności
Przeglądanie pliku	Dotknij <i><wymaganego elementu></i> .
Udostępnianie pliku	a Dotknij i przytrzymaj <i><wymagany element></i> . b Aby udostępnić pobrany element, dotknij opcji  Udostępnij → Udostępnij przez → <i><wymagana aplikacja></i> .
Wyszukiwanie pliku	a Dotknij opcji  Wyszukaj . b Wpisz wymagane dane wejściowe.
Usuwanie pliku	a Dotknij i przytrzymaj <i><wymagany element></i> . b Aby usunąć plik, dotknij  Usuń → OK
Wyszukiwanie za pomocą Google Lens	a Dotknij <i><wymagany element></i> →  Google Lens .

Opcja	Czynności
Więcej opcji	Dotknij  Więcej.

Rozdział 38

Lista dopuszczonych akcesoriów

Motorola Solutions zapewnia zatwierdzone akcesoria usprawniające wydajność radiotelefonu.

Aby dowiedzieć się więcej o akcesoriach obsługiwanych przez radiotelefon, zobacz instrukcję numer: **MN006920A01** na stronie <https://learning.motorolasolutions.com/lon>.

Oświadczenia prawne i dotyczące zgodności

Deklaracja zgodności dostawcy

Deklaracja zgodności dostawcy

Zgodnie z FCC CFR 47, część 2, artykuł 2.1077(a)



Podmiot odpowiedzialny

Nazwa: Motorola Solutions, Inc.

Adres: 2000 Progress Pkwy, Schaumburg, IL. 60196

Numer telefonu: 1-800-927-2744

Niniejszym zaświadcza, że produkt:

Nazwa modelu: **MSLB-MKZ900**

jest zgodny z następującymi przepisami:

Norma FCC część 15, podrozdział B, artykuł 15.107(a), 15.107(d) oraz artykuł 15.109(a)

Urządzenie cyfrowe klasy B

To urządzenie jest zgodne z wymogami zawartymi w sekcji 15 regulaminu FCC. Jego działanie jest uzależnione od dwóch warunków:

- 1 (1) urządzenie nie może wywoływać szkodliwych zakłóceń fal,

- 2 (2) urządzenie musi być odporne na wszelkie inne źródła zakłóceń, nawet takie, które mogłyby prowadzić do niepożądanych rezultatów.

**UWAGA:**

Niniejsze urządzenie zostało poddane testom i uznane za zgodne z wymogami dotyczącymi urządzeń cyfrowych klasy B, zawartymi w części 15 przepisów komisji FCC. Wymogi te mają na celu zapewnienie odpowiedniej ochrony przed szkodliwymi zakłóceniami w działaniu instalacji domowych. Urządzenie generuje, wykorzystuje i może emitować energię fal radiowych; jeśli nie jest prawidłowo zainstalowane i użytkowane zgodnie z zaleceniami, może wywoływać szkodliwe zakłócenia w komunikacji radiowej. Nie można jednak wykluczyć wystąpienia zakłóceń w działaniu niektórych instalacji.

W przypadku występowania szkodliwych zakłóceń w odbiorze sygnału radiowego lub telewizyjnego, które można stwierdzić wyłączając i ponownie włączając niniejsze urządzenie, zaleca się podjęcie próby ich wyeliminowania poprzez podjęcie następujących działań:

- zmiana ustawienia lub umiejscowienia anteny odbiorczej;
- zwiększenie odległości między urządzeniem a odbiornikiem;
- podłączenie urządzenia do gniazda innego obwodu niż ten, do którego podłączony jest odbiornik;
- zwrócenie się o pomoc do sprzedawcy urządzenia lub doświadczonego technika specjalizującego się w instalacjach radiowo-telewizyjnych.

Do wykorzystania w celu wyboru kodu kraju (urządzenia WLAN)

**UWAGA:**

Wybór kodu kraju dotyczy tylko modelu innego niż amerykański i nie jest dostępny dla wszystkich modeli amerykańskich. Zgodnie z przepisami FCC wszystkie produkty Wi-Fi wprowadzane do obrotu w USA muszą być na stałe dostosowane wyłącznie do kanałów operacyjnych USA.

Oświadczenie organizacji Industry Canada dotyczące sieci WLAN

**PRZESTROGA:**

- 1 W zakresie 5150–5250 MHz urządzenie może być używane wyłącznie wewnątrz budynków, aby zminimalizować ryzyko szkodliwych zakłóceń dla systemów telefonii satelitarnej pracujących na podobnych częstotliwościach.
- 2 Maksymalne dozwolone wzmocnienie sygnału antenowego dla urządzeń pracujących w pasmach 5250–5350 MHz oraz 5470–5725 MHz powinno zostać dostosowane tak, aby sprzęt nadal nie przekraczał wartości progowej współczynnika EIRP.
- 3 Maksymalne dozwolone wzmocnienie sygnału antenowego dla urządzeń pracujących w paśmie 5752–5850 MHz powinno zostać dostosowane tak, aby sprzęt nadal nie przekraczał wartości progowej współczynnika EIRP określonego odpowiednio dla operacji typu punkt-punkt i innych.
- 4 Najgorszy wariant kąta nachylenia niezbędny do zachowania zgodności z wymaganiami maski wysokościowej EIRP, określonymi w sekcji 6.2.2 (3), musi zostać jasno wskazany.
- 5 Należy również pamiętać, że radary o dużej mocy są przydzielane jako użytkownicy podstawowi (tj. użytkownicy priorytetowi) na pasmach 5250–5350 MHz i 5752–5850 MHz oraz że radary te mogą powodować zakłócenia i/lub być przyczyną uszkodzeń urządzeń LE-LAN.

Uwagi dla użytkowników (FCC)

Urządzenie spełnia wymogi części 15 przepisów komisji FCC dla następujących warunków:

- (1) urządzenie nie może wywoływać szkodliwych zakłóceń fal,
- (2) urządzenie musi być odporne na wszelkie inne źródła zakłóceń, nawet takie, które mogłyby prowadzić do niepożądanych rezultatów.
- Zmiany i modyfikacje wprowadzane w urządzeniach firmy Motorola Solutions, które nie zostały przez nią zatwierdzone, mogą powodować wygaśnięcie prawa do użytkowania urządzeń.

Uwaga dla użytkowników (Industry Canada)

Działanie radiotelefonu Motorola Solutions podlega ustawie o radiokomunikacji i musi być zgodne z zasadami i przepisami wyznaczonymi przez departament Industry Canada. Industry Canada wymaga, aby wszyscy operatorzy korzystający z częstotliwości dla radiotelefonów mobilnych uzyskali licencję radiową przed rozpoczęciem obsługi swojego sprzętu.

Zastrzeżenie

Należy pamiętać, że niektóre z funkcji, instalacje i możliwości opisane w tym dokumencie mogą nie mieć zastosowania do lub nie być licencjonowane do użytku z określonym systemem, lub mogą być zależne od cech określonej przewoźnej jednostki abonenckiej lub konfiguracji niektórych parametrów. Aby uzyskać więcej informacji, należy zwrócić się do osoby kontaktowej firmy Motorola Solutions.

Prawa autorskie do oprogramowania komputerowego

Produkty firmy Motorola Solutions opisane w tym podręczniku mogą obejmować autorskie oprogramowanie firmy Motorola Solutions umieszczone w pamięci półprzewodnikowej lub na innych nośnikach. Prawo Stanów Zjednoczonych Ameryki Północnej i innych krajów chroni interesy firmy Motorola Solutions w zakresie wyłączności własności programów komputerowych, w tym m.in. wyłącznego prawa do kopiowania lub reprodukcji w dowolnej formie programów komputerowych objętych prawami autorskimi. Zgodnie z powyższym żaden program komputerowy firmy Motorola Solutions objęty prawami autorskimi, zawarty w urządzeniach firmy Motorola Solutions opisywanych w niniejszym podręczniku, nie może być skopiowany, powielony, poddany modyfikacji, przetwarzaniu wstecznemu lub dystrybucji w jakiegokolwiek formie bez uzyskania wyraźnej pisemnej zgody firmy Motorola Solutions. Ponadto zakup produktów firmy Motorola Solutions nie może być uważany za przekazanie — w sposób bezpośredni, dorozumiany, na podstawie wcześniejszych oświadczeń lub w jakikolwiek inny — licencji chronionych prawami autorskimi, patentami lub zgłoszeniami patentowymi, należących do firmy Motorola Solutions. Wyjątek stanowi zwykła, niewyłączna, wolna od opłat licencja, jaka zgodnie z prawem jest skutkiem transakcji sprzedaży produktu.

Prawa autorskie

Produkty firmy Motorola Solutions opisane w tym dokumencie mogą obejmować autorskie programy komputerowe firmy Motorola Solutions. Prawo w Stanach Zjednoczonych i innych krajach zapewnia firmie Motorola Solutions pewne wyłączne prawa do programów komputerowych chronionych prawem autorskim. Wszelkie chronione prawem autorskim programy firmy Motorola Solutions zawarte w produktach Motorola opisanych w tym dokumencie nie mogą być kopiowane ani reprodukowane w jakikolwiek sposób bez wyraźnej pisemnej zgody firmy Motorola Solutions.

© 2020 Motorola Solutions, Inc. Wszelkie prawa zastrzeżone.

Żadna część niniejszego dokumentu nie może być powielana, przesyłana, przechowywana w systemie wyszukiwania danych ani tłumaczona na żaden język lub język komputerowy, w jakiegokolwiek formie i w jakikolwiek sposób, bez uprzedniej pisemnej zgody firmy Motorola Solutions, Inc.

Ponadto zakup produktów firmy Motorola Solutions nie może być uważany za przekazanie — w sposób bezpośredni, dorozumiany, na podstawie wcześniejszych oświadczeń lub w jakikolwiek inny — licencji chronionych prawami autorskimi, patentami lub zgłoszeniami patentowymi, należących do firmy Motorola Solutions. Wyjątek stanowi zwykła, niewyłączna, wolna od opłat licencja, jaka zgodnie z prawem jest skutkiem transakcji sprzedaży produktu.

Zastrzeżenie

Należy pamiętać, że niektóre funkcje, instalacje i możliwości opisane w tym dokumencie mogą nie mieć zastosowania do lub nie być licencjonowane do użytku z określonym systemem, lub mogą być zależne od cech określonej przewoźnej jednostki abonenckiej lub konfiguracji niektórych parametrów. Aby uzyskać więcej informacji, należy zwrócić się do osoby kontaktowej firmy Motorola Solutions.

Znaki towarowe

MOTOROLA, MOTO, MOTOROLA SOLUTIONS oraz stylizowane logo M są znakami towarowymi lub zastrzeżonymi znakami towarowymi firmy Motorola Trademark Holdings, LLC i są używane na licencji. Google, Android, Google Play, YouTube i inne znaki to znaki towarowe firmy Google LLC. Wszystkie inne znaki towarowe należą do odpowiednich właścicieli.

Zwartość Open Source

Niniejszy produkt zawiera oprogramowanie typu Open Source. Korzystanie z niego jest objęte licencją. Pełną zawartość not prawnych dotyczących oprogramowania Open Source oraz kwestii przypisania własności można znaleźć na nośniku instalacyjnym produktu.

Dyrektywa Unii Europejskiej (UE) dotycząca zużytego sprzętu elektrycznego i elektronicznego (WEEE)



■ Dyrektywa WEEE wymaga, aby produkty sprzedawane do krajów Unii Europejskiej były oznaczone etykietą z symbolem przekreślonego kosza, umieszczoną na urządzeniu (lub, w niektórych przypadkach, na opakowaniu).

Zgodnie z definicją dyrektywy WEEE etykieta z symbolem przekreślonego kosza oznacza, że klienci i użytkownicy końcowi w krajach UE nie mogą wyrzucać sprzętu ani akcesoriów elektrycznych i elektronicznych wraz z odpadami gospodarczymi.

Klienci i użytkownicy końcowi w krajach Unii Europejskiej powinni uzyskać informacje na temat zbiórki odpadów w danym państwie u miejscowego sprzedawcy urządzeń lub w centrum serwisowym.

Ważne informacje dotyczące bezpieczeństwa

Informacje na temat bezpieczeństwa produktu i działania fal radiowych dla radiotelefonów przenośnych



PRZESTROGA:

Użytkowanie tego radiotelefonu jest ograniczone wyłącznie do celów zawodowych.

Zgodnie z obowiązującymi normami i przepisami przed rozpoczęciem korzystania z urządzenia należy zapoznać się z podręcznikiem „Informacje na temat bezpieczeństwa produktu i działania fal radiowych dwukierunkowych radiotelefonów przenośnych”, który zawiera instrukcje gwarantujące bezpieczne użytkowanie oraz uwagi dotyczące energii o częstotliwości radiowej.

Wszelkie modyfikacje tego urządzenia, bez wyraźnej zgody firmy Motorola Solutions, mogą narazić użytkownika na cofnięcie uprawnień do korzystania z tego urządzenia.

Zgodnie z przepisami organizacji Industry Canada ten nadajnik radiowy może korzystać wyłącznie z anteny o typie i parametrach wzmocnienia ustalonych przez tę instytucję. Aby zmniejszyć ewentualne zakłócenia, typ anteny i jej siła wzmocnienia powinny zostać dobrane tak, aby współczynnik EIRP nie był większy niż konieczny dla skutecznego porozumiewania się.

Nadajnik radiowy został zatwierdzony przez organizację Industry Canada do współpracy z antenami wybranymi przez firmę Motorola Solutions o maksymalnej możliwej wartości parametrów wzmocnienia oraz impedancji dla każdego wybranego typu. Korzystanie z anten nieuwzględnionych na tej liście i mających parametry o wartości wyższej, niż ustalono dla danego typu, jest surowo zabronione w połączeniu z omawianym urządzeniem.

Gwarancja na akumulatory i ładowarki

Gwarancja jakości wykonania

Gwarancja jakości wykonania zapewnia, że urządzenie pozostanie wolne od wad produkcyjnych w warunkach normalnego użytkowania i serwisowania.

Wszystkie akumulatory MOTOTRBO	Sprawdź oświadczenie gwarancyjne dla swojego regionu.
Ładowarki IMPRES (jedno- i wielostanowiskowe, z wyświetlaczem)	12 miesięcy

Gwarancja pojemności

Gwarancja pojemności zapewnia 80% pojemności znamionowej w okresie gwarancyjnym. Sprawdź oświadczenie gwarancyjne dla swojego regionu.

Ograniczona gwarancja

PRODUKTY TELEKOMUNIKACYJNE FIRMY MOTOROLA SOLUTIONS

I. CO OBEJMUJE GWARANCJA I PRZEZ JAKI OKRES

Firma Motorola Solutions Inc. („Motorola Solutions”) gwarantuje, że wymienione poniżej produkty komunikacyjne firmy Motorola Solutions („Produkt”) będą wolne od wad materiałowych i produkcyjnych w warunkach normalnego użytkowania oraz serwisowania przez podany czas od daty zakupu:

Radiotelefony przenośne	Dwa (2) lata
Akcesoria dla produktu	Jeden (1) rok

Firma Motorola Solutions, według własnego uznania, nieodpłatnie naprawi Produkt (używając nowych lub regenerowanych elementów), wymieni go (na Produkt nowy lub regenerowany) bądź zwróci koszt zakupu w okresie gwarancyjnym, pod warunkiem, że Produkt zostanie zwrócony zgodnie z warunkami niniejszej gwarancji. Okres gwarancji wymienionych części lub płyt będzie odpowiednio dostosowany do pierwotnego okresu gwarancyjnego. Wszystkie wymienione części Produktu stają się własnością firmy Motorola Solutions.

Ta jasno określona, ograniczona gwarancja jest udzielana przez firmę Motorola Solutions tylko pierwotnemu nabywcy końcowemu i nie może być przypisywana ani przenoszona na żadną stronę trzecią. Jest to pełna gwarancja na Produkt wyprodukowany przez firmę Motorola Solutions. Firma Motorola Solutions nie przyjmuje na siebie zobowiązań ani odpowiedzialności za ulepszenia bądź modyfikacje w okresie gwarancyjnym, jeśli nie zostały one zatwierdzone na piśmie i podpisane przez uprawnionego przedstawiciela firmy Motorola Solutions.

O ile nie ustalono inaczej w osobnej umowie pomiędzy firmą Motorola Solutions a nabywcą końcowym, gwarancja firmy Motorola Solutions nie obejmuje montażu, konserwacji ani serwisowania produktu.

Firma Motorola Solutions nie ponosi odpowiedzialności za urządzenia dodatkowe, które nie zostały dostarczone przez firmę Motorola Solutions, a które są zamontowane lub użytkowane w połączeniu z Produktem, ani też za działanie Produktu z dowolnym urządzeniem dodatkowym. Wszelkie tego rodzaju urządzenia są wyłączone z niniejszej gwarancji. Ponieważ każdy system, który może wykorzystywać Produkt, jest unikatowy, firma Motorola Solutions zrzeka się gwarancyjnej odpowiedzialności za zakres, pokrycie lub działanie takiego systemu.

II. POSTANOWIENIA OGÓLNE:

Niniejsza gwarancja określa pełny zakres odpowiedzialności firmy Motorola Solutions za Produkt. Naprawa, wymiana lub zwrot ceny zakupu to wyłączne opcje rozwiązania problemu, zależnie od decyzji firmy Motorola Solutions. NINIEJSZA GWARANCJA JEST UDZIELANA W MIEJSCE WSZELKICH INNYCH JASNO OKREŚLONYCH GWARANCJI. GWARANCJE IMPLIKOWANE, OBEJMUJĄCE BEZ OGRANICZENIA GWARANCJE PRZYDATNOŚCI HANDLOWEJ ORAZ ZDATNOŚCI DO OKREŚLONEGO CELU, SĄ WARUNKOWANE OKRESEM OBOWIĄZYWANIA NINIEJSZEJ OGRANICZONEJ GWARANCJI. W ŻADNYM PRZYPADKU FIRMA MOTOROLA SOLUTIONS NIE PONOSI ODPOWIEDZIALNOŚCI ZA SZKODY PRZEKRACZAJĄCE KOSZT ZAKUPU PRODUKTU, STRATY UŻYTECZNOŚCI, PRZESTOJE, NIEDOGODNOŚCI, STRATY HANDLOWE, UTRACONE ZYSKI LUB OSZCZĘDNOŚCI, ANI TEŻ ŻADNE INNE SZKODY PRZYPADKOWE, SPECJALNE LUB WYNIKOWE, SPOWODOWANE UŻYTKOWANIEM BĄDŹ

NIEMOŻNOŚCIĄ UŻYTKOWANIA PRODUKTU, W PEŁNYM ZAKRESIE OKREŚLONYM PRZEPISAMI.

III. PRZEPISY PAŃSTWOWE:

NIEKTÓRE PAŃSTWA NIE ZEZWALAJĄ NA WYŁĄCZENIE LUB OGRANICZENIE SZKÓD PRZYPADKOWYCH BĄDŹ WYNIKOWYCH ALBO NA OGRANICZENIE OKRESU GWARANCJI IMPLIKOWANEJ I WÓWCZAS POWYŻSZE OGRANICZENIA LUB WYŁĄCZENIA MOGĄ NIE MIEĆ ZASTOSOWANIA.

Niniejsza gwarancja daje określone prawa ustawowe. Mogą obowiązywać inne prawa, różniące się w zależności od państwa.

IV. JAK DOKONAĆ NAPRAWY GWARANCYJNEJ

Aby skorzystać z naprawy gwarancyjnej, należy przedstawić dowód zakupu (z datą zakupu i numerem seryjnym Produktu) oraz dostarczyć lub przesłać Produkt (opłacając z góry transport i ubezpieczenie) do autoryzowanej placówki serwisu gwarancyjnego. Serwis gwarancyjny zostanie zrealizowany przez firmę Motorola Solutions za pośrednictwem jednej z autoryzowanych placówek świadczących tego typu usługi. Należy najpierw skontaktować się ze sprzedawcą Produktu (np. dystrybutorem lub dostawcą usług komunikacyjnych), który pomoże w uzyskaniu pomocy gwarancyjnej. Możesz również zadzwonić do Motorola Solutions pod numer 1-800-927-2744.

V. CZEGO NIE OBEJMUJE GWARANCJA

- 1 Usterki lub uszkodzeń będących wynikiem użytkowania Produktu w sposób inny niż przewidziany i zwyczajowy.
- 2 Usterki lub uszkodzeń będących wynikiem niewłaściwego użycia, incydentu, działania wody lub zaniedbania.
- 3 Usterki lub uszkodzeń będących wynikiem nieprawidłowego testowania, użytkowania, konserwacji, montażu, zmian konstrukcyjnych, modyfikacji lub regulacji.
- 4 Zniszczeń ani uszkodzeń anten, o ile nie zostały one spowodowane wadą materiałową/produkcyjną.
- 5 Produktu poddanego nieautoryzowanym modyfikacjom, demontażom lub naprawom (m.in. dołączeniu do Produktu sprzętu dostarczonego przez inną firmę), które niekorzystnie wpłynęły na wydajność Produktu lub utrudniły zwykle oględziny i testy gwarancyjne Produktu wykonywane przez firmę Motorola Solutions w celu zweryfikowania zgłoszenia gwarancyjnego.
- 6 Produktów z usuniętym lub nieczytelnym numerem seryjnym.
- 7 Akumulatorów, jeżeli:
 - którakolwiek uszczelka na zamknięciu ogniw jest uszkodzona lub wykazuje ślady manipulowania;
 - uszkodzenie lub usterka są wynikiem ładowania bądź użytkowania akumulatora w urządzeniu innym niż Produkt, do którego akumulator jest przeznaczony.
- 8 Kosztów transportu do placówki naprawczej.
- 9 Produktu, który ze względu na nielegalne lub nieautoryzowane przeróbki oprogramowania/ wewnętrznego oprogramowania Produktu działa niezgodnie ze specyfikacjami opublikowanymi przez firmę Motorola Solutions lub umieszczonymi na deklaracji zgodności z warunkami certyfikatu FCC, obowiązującymi dla Produktu w czasie jego pierwotnego dystrybuowania przez firmę Motorola Solutions.
- 10 Zarysowań i innych defektów kosmetycznych powierzchni Produktu, które nie mają wpływu na jego działanie.

11 Zwykłe zużycie eksploatacyjne.

VI. POSTANOWIENIA PATENTOWE I DOTYCZĄCE OPROGRAMOWANIA:

Firma Motorola Solutions na własny koszt podejmie obronę w sprawie przeciwko nabywcy końcowemu, jeżeli sprawa będzie opierała się na zarzucie, że Produkt lub jego część narusza patent USA. Firma Motorola Solutions pokryje koszty i wypłaci odszkodowania zasądzone wobec nabywcy końcowego w każdej takiej sprawie związanej z roszczeniem, jednakże odnośna obrona i odszkodowania będą podlegać następującym warunkom:

- 1 Firma Motorola Solutions zostanie niezwłocznie powiadomiona przez nabywcę na piśmie o takim roszczeniu;
- 2 Firma Motorola Solutions będzie mieć wyłączną kontrolę nad obroną w takiej sprawie oraz nad wszystkimi negocjacjami w celu jej rozwiązania lub osiągnięcia kompromisu; oraz
- 3 jeżeli Produkt lub części staną się lub zdaniem firmy Motorola Solutions mogą stać się przedmiotem skargi o naruszenie patentu USA, nabywca zezwoli firmie Motorola Solutions — według jej uznania i na jej koszt — na pozyskanie dla nabywcy prawa dalszego korzystania z Produktu lub części bądź na odpowiednią ich wymianę lub modyfikację, które wyeliminują sytuację naruszenia patentu, albo na zwrot kosztów Produktu lub części po uwzględnieniu amortyzacji, przy dokonaniu zwrotu tego Produktu lub części. Deprecjacja będzie jednakowa w każdym roku okresu eksploatacji Produktu lub części, zgodnie z postanowieniem firmy Motorola Solutions.

Firma Motorola Solutions nie będzie ponosić odpowiedzialności za żadne skargi odnośnie naruszenia prawa patentowego dotyczące przypadków połączenia dostarczonego przez nią Produktu lub części z oprogramowaniem, aparaturą lub urządzeniami, które nie zostały dostarczone przez firmę Motorola Solutions, i nie będzie odpowiadać za wykorzystanie dodatkowego oprzyrządowania lub oprogramowania, które nie zostało dostarczone przez firmę Motorola Solutions, a przyłączonego bądź użytkowanego w połączeniu z Produktem. Powyższe zasady określają całkowitą odpowiedzialność firmy Motorola Solutions w zakresie naruszenia patentów przez Produkt lub jego części.

Przepisy w USA oraz innych państwach gwarantują firmie Motorola Solutions pewne wyłączne prawa dla oprogramowania firmy Motorola Solutions, takie jak wyłączne prawa powielania oraz dystrybucji kopii wspomnianego oprogramowania. Oprogramowanie firmy Motorola Solutions może być wykorzystywane tylko z Produktem, w którym zostało pierwotnie użyte, i takie oprogramowanie w Produkcji nie może być w żaden sposób wymieniane, powielane, dystrybuowane, modyfikowane ani wykorzystywane do wytwarzania produktów pochodnych. Nie jest dozwolone żadne inne wykorzystanie, włącznie z zamianą, modyfikacją, powielaniem, dystrybucją bądź inżynierią wsteczną, oprogramowania firmy Motorola Solutions ani też wykorzystywanie praw do tego oprogramowania. Żadna licencja nie jest udzielana w sposób dorozumiany, na podstawie wcześniejszych oświadczeń bądź w dowolny inny sposób w zakresie praw patentowych lub autorskich firmy Motorola Solutions.

VII. PRAWO WŁAŚCIWE

Gwarancja podlega przepisom stanu Illinois, USA.

VIII. Dotyczy tylko Australii

Niniejsza gwarancja jest udzielana przez firmę Motorola Solutions Australia Pty Limited (ABN 16 004 742 312) z siedzibą w Tally Ho Business Park, 10 Wesley Court, Burwood East, Victoria.

Nasze produkty są objęte gwarancją, której nie można wykluczyć w ramach australijskich przepisów dotyczących konsumentów. Klient ma prawo do wymiany lub zwrotu produktu w razie poważnej awarii oraz rekompensaty za wszelkie inne dobrze widoczne uszkodzenia lub zniszczenia. Klient ma również prawo do naprawy lub wymiany produktów o niezadowolającej jakości oraz w razie ich awarii (która nie jest poważna).

Ograniczona gwarancja firmy Motorola Solutions Australia, którą podano powyżej, jest dodatkowym przywilejem klienta, uzupełniającym wszelkie prawa i rękojmie wynikające z australijskich przepisów dotyczących konsumentów. W razie jakichkolwiek pytań można skontaktować się telefonicznie z firmą Motorola Solutions Australia pod numerem 1800 457 439. Możesz również odwiedzić stronę firmy Motorola http://www.motorolasolutions.com/XA-EN/Pages/Contact_Us, aby uzyskać dostęp do najnowszych warunków gwarancji.

Содержание

Глава 1 . Прочтите сначала.....	9
1.1 Версия ПО.....	10
Глава 2 . Обслуживание радиостанции.....	11
2.1 Характеристики.....	11
Глава 3 . Обзор радиостанции.....	18
3.1 Программируемые кнопки.....	20
3.2 Голосовое управление.....	22
Глава 4 . Обзор системы.....	26
4.1 Capacity Max.....	26
4.2 Конвенциональные аналоговый и цифровой режимы.....	26
4.3 IP Site Connect.....	26
4.4 Capacity Plus.....	27
4.5 Прямой режим или прямой режим двойной емкости.....	28
Глава 5 . Начало работы.....	29
5.1 Установка и извлечение карты microSD.....	29
5.2 Установка и извлечение SIM-карты.....	29
5.3 Установка и извлечение аккумулятора.....	29
Установка аккумулятора.....	29
Отсоединение аккумулятора.....	30
5.4 Установка или снятие крышки разъема для аксессуаров.....	30
Установка крышки разъема для аксессуаров.....	30
Снятие крышки разъема для аксессуаров.....	30
5.5 Установка и отсоединение антенны.....	30
Установка антенны.....	30
Отсоединение антенны.....	30
5.6 Зарядка аккумулятора.....	30
5.7 Включение/выключение радиостанции.....	32
Включение радиостанции.....	32
Выключение радиостанции.....	32
5.8 Положение радиостанции во время передачи аудиосигнала.....	32
5.9 Регулировка громкости.....	32
5.10 Снятие защитного покрытия с объектива камеры.....	33
5.11 Использование чехла для переноски.....	33
Установка радиостанции в чехол для переноски.....	33
Извлечение радиостанции из чехла для переноски.....	33

5.12	Обзор экранной клавиатуры.....	33
5.13	Навигация с помощью сенсорного экрана.....	35
Глава 6 . Обзор главного экрана.....		37
6.1	Виджет "Диспетчер смен".....	38
6.1.1	Функция "Логин пользователя".....	39
6.1.1.1	Вход в службу автоматической регистрации.....	39
6.1.1.2	Выход из службы автоматической регистрации.....	39
6.1.2	Управление рабочим статусом.....	40
6.1.3	Отправка статуса.....	40
6.2	Индикаторы состояния.....	40
6.2.1	Значки состояния.....	41
6.2.2	Значки виджета управления радиостанцией.....	42
6.2.3	Светодиодные индикаторы.....	43
6.2.4	Индикаторы подсветки.....	44
6.2.5	Индикаторы световой панели.....	44
Глава 7 . Общие параметры радиостанции.....		46
7.1	Доступ к параметрам радиостанции.....	46
7.2	Создание ярлыка настроек радиостанции на главном экране.....	46
7.3	Регулировка яркости дисплея.....	46
7.4	Включение и выключение темной темы.....	46
7.5	Настройка часов.....	47
7.6	Настройка таймера на переднем дисплее.....	47
7.7	Блокировка экрана.....	47
7.7.1	Разблокировка экрана.....	48
7.8	Настройка языка.....	48
7.9	Настройки звука.....	48
7.9.1	Включение и выключение режима "Не беспокоить".....	48
	Включение режима "Не беспокоить".....	48
	Выключение режима "Не беспокоить".....	49
7.9.1.1	Настройка режима "Не беспокоить".....	49
7.9.2	Доступ к аудионастройкам радиостанции.....	50
7.9.2.1	Выбор аудионастроек.....	50
7.10	Авиарежим.....	51
7.10.1	Переход в авиарежим.....	51
7.11	Помехи от USB.....	51
7.12	Аккумулятор.....	52
7.12.1	Просмотр информации об аккумуляторе IMPRES 2.....	52
7.12.1.1	Информация об аккумуляторе.....	52
7.12.2	Настройка режима экономии аккумулятора.....	53

7.12.3 Включение и выключение отображения процента заряда аккумулятора.....	53
Включение отображения процента заряда аккумулятора.....	53
Выключение отображения процента заряда аккумулятора.....	54
Глава 8 . Об устройстве.....	55
8.1 Доступ к краткому справочному руководству.....	56
8.2 Доступ к расширенным настройкам радиостанции.....	56
8.2.1 Доступ к нормативной маркировке.....	56
Глава 9 . Подключения.....	57
9.1 LTE.....	57
9.2 Использование функции Wi-Fi.....	57
9.2.1 Включение или выключение Wi-Fi.....	58
Включение Wi-Fi.....	58
Выключение Wi-Fi.....	58
9.2.2 Доступ к сети.....	58
9.3 Bluetooth®.....	59
9.3.1 Включение и выключение режима Bluetooth.....	59
Включение режима Bluetooth.....	59
Выключение режима Bluetooth.....	59
9.3.2 Подключение к Bluetooth-устройству.....	60
9.3.3 Отключение от Bluetooth-устройства.....	60
9.3.4 Просмотр информации об устройстве.....	60
9.3.5 Редактирование названия устройства.....	60
9.3.6 Удаление имени устройства.....	61
9.3.7 Профили Bluetooth.....	61
Глава 10 . Основные операции, выполняемые на радиостанции.....	62
10.1 Ответ на уведомления.....	62
10.2 Управление виджетами главного экрана.....	62
10.3 Выбор зон и каналов.....	63
10.3.1 Выбор зоны.....	63
10.3.2 Выбор канала.....	64
10.3.2.1 Сообщения об ошибках канала.....	64
10.4 Прямая связь.....	64
10.4.1 Переключение между режимом ретранслятора и режимом прямой связи.....	64
10.5 Уровень мощности.....	65
10.5.1 Регулировка уровня мощности.....	65
10.6 Настройка светодиодного индикатора.....	65
10.7 Настройка уровней шумоподавления.....	65
10.8 Включение и выключение тональных сигналов для элементов управления и кнопок.....	66

Глава 11 . Типы вызовов на радиостанции.....	67
11.1 Выполнение вызовов.....	68
11.2 Ответ на вызовы.....	69
Глава 12 . Работа в экстренном режиме.....	70
12.1 Отправка экстренных сигналов оповещения.....	72
12.2 Отправка экстренного сигнала оповещения с вызовом.....	72
12.3 Отправка экстренного сигнала оповещения с последующей голосовой передачей.....	73
12.4 Получение экстренного сигнала и ответ на него.....	73
12.5 Выход из экстренного режима.....	73
Глава 13 . Упавший человек.....	75
13.1 Включение и выключение функции "Упавший человек".....	75
Включение функции "Упавший человек".....	75
Выключение функции "Упавший человек".....	75
13.2 Выход из режима "Упавший человек".....	76
Глава 14 . Одинокий работник.....	77
Глава 15 . Конфиденциальность.....	78
15.1 Включение и выключение функции конфиденциальности.....	78
Глава 16 . Настройки контактов LMR.....	80
16.1 Значки контактов LMR.....	80
16.2 Доступ к параметрам контактов.....	80
16.2.1 Быстрые действия.....	81
16.2.1.1 Настройка быстрых действий.....	82
16.2.1.2 Использование быстрых действий.....	82
Глава 17 . Фоновое беспроводное программирование.....	84
Глава 18 . Передача с голосовым управлением.....	85
18.1 Настройка передачи с голосовым управлением.....	85
Глава 19 . Обмен текстовыми сообщениями.....	86
19.1 Доступ к текстовым сообщениям.....	86
19.2 Настройка тонального сигнала уведомлений о сообщениях.....	87
Глава 20 . Безопасность.....	88
20.1 Деактивация радиостанции.....	88
20.2 Активация радиостанции.....	88
Глава 21 . Настройки сигналов вызова.....	90
21.1 Назначение типа звонка.....	90
Глава 22 . Недавние вызовы на радиостанциях.....	91
22.1 Доступ к недавним вызовам.....	92
Глава 23 . Постановка вызова в очередь.....	93

23.1 Прием вызова из очереди.....	93
Глава 24 . Приоритетный вызов.....	94
24.1 Переключение уровня приоритета вызова.....	94
Глава 25 . Сканирование.....	95
25.1 Включение и выключение функции сканирования.....	96
25.2 Ответ при сканировании.....	96
25.3 Мешающие каналы.....	96
25.3.1 Удаление мешающих каналов.....	96
25.3.2 Восстановление мешающего канала.....	97
25.4 Мониторинг приоритета.....	97
25.5 Список групп приема.....	97
25.6 Списки сканирования.....	98
25.6.1 Доступ к списку сканирования.....	98
25.7 Адаптивный список приема.....	99
25.7.1 Доступ к адаптивному списку приема.....	99
25.8 Регистрация с несколькими разговорными группами.....	100
25.8.1 Добавление присоединения разговорной группы.....	100
25.8.2 Удаление регистрации с разговорной группой.....	100
Глава 26 . Местоположение.....	101
26.1 Включение и выключение определения местоположения.....	101
Включение определения местоположения.....	101
Выключение определения местоположения.....	101
26.2 Отслеживание в помещении.....	101
26.2.1 Включение и выключение функции отслеживания в помещении.....	101
Включение функции отслеживания в помещении.....	101
Выключение функции отслеживания в помещении.....	102
Глава 27 . Шумоподавление в конвенциональном режиме.....	103
Глава 28 . Использование функции подавления ЧЛ.....	104
Глава 29 . Напоминание о домашнем канале.....	105
29.1 Отключение звука напоминания о домашнем канале.....	105
29.2 Установка нового домашнего канала.....	105
Глава 30 . Функция мониторинга.....	106
30.1 Мониторинг канала.....	106
30.2 Постоянный мониторинг	106
30.2.1 Включение постоянного мониторинга.....	106
30.2.2 Выключение постоянного мониторинга.....	106
Глава 31 . Управление транкинговой системой.....	107
31.1 Просмотр значения RSSI.....	108

Глава 32 . Динамическое переназначение разговорных групп.....	109
32.1 Выполнение вызовов DGNA.....	109
32.2 Выполнение вызовов, не относящихся к DGNA.....	110
32.3 Прием и ответ на вызовы DGNA.....	110
Глава 33 . Автоматический роуминг.....	111
33.1 Включение и выключение фиксации сайта.....	111
Включение фиксации сайта.....	111
Выключение фиксации сайта.....	111
33.2 Доступ к активному поиску сайтов.....	112
33.3 Доступ к информации о текущем сайте.....	112
33.4 Доступ к сведениям о соседнем сайте.....	112
Глава 34 . Проверка радиостанции.....	113
34.1 Отправка сигнала проверки радиостанции.....	113
Глава 35 . Инициирование прерывания передачи.....	114
Глава 36 . Система автоматического оповещения.....	115
Глава 37 . Приложения.....	116
37.1 Камера.....	117
37.1.1 Съемка фотографий.....	117
37.1.2 Видеозапись.....	117
37.2 Галерея.....	118
37.2.1 Просмотр галереи.....	118
37.2.2 Общий доступ к фотографиям.....	118
37.2.3 Удаление элементов из галереи.....	119
37.2.4 Обрезка фотографий.....	119
37.2.5 Поворот фотографий.....	119
37.2.6 Просмотр видео.....	120
37.3 Добавление контактов на Android.....	120
37.4 Сканирование штрихкода или QR-кода.....	120
37.5 Включение фонарика.....	121
37.6 Просмотр файлов.....	121
Глава 38 . Перечень авторизированных аксессуаров.....	123
Правовые положения и заявления о соответствии стандартам.....	124
Декларация о соответствии требованиям поставщика.....	124
Заявление Министерства промышленности Канады о WLAN.....	125
Уведомление для пользователей (FCC).....	126
Уведомление для пользователей (Министерство промышленности Канады).....	126
Отказ от ответственности.....	126
Авторские права на компьютерное программное обеспечение.....	126

Авторские права.....	126
Важная информация по безопасности.....	128
Гарантия на аккумуляторы и зарядные устройства.....	129
Гарантия качества изготовления.....	129
Гарантия емкости.....	129
Ограниченная гарантия.....	130
КОММУНИКАЦИОННЫЕ ИЗДЕЛИЯ MOTOROLA SOLUTIONS.....	130
I. РАСПРОСТРАНЕНИЕ И ПЕРИОД ДЕЙСТВИЯ ГАРАНТИИ.....	130
II. ОБЩИЕ ПОЛОЖЕНИЯ.....	130
III. ПРАВА СОГЛАСНО ГОСУДАРСТВЕННЫМ ЗАКОНОДАТЕЛЬНЫМ НОРМАМ.....	131
IV. ГАРАНТИЙНОЕ ОБСЛУЖИВАНИЕ.....	131
V. НЕРАСПРОСТРАНЕНИЕ ГАРАНТИИ.....	131
VI. ПРЕДОСТАВЛЕНИЕ ПАТЕНТОВ И ПРОГРАММНОГО ОБЕСПЕЧЕНИЯ.....	132
VII. РЕГУЛИРУЮЩЕЕ ЗАКОНОДАТЕЛЬСТВО.....	133
VIII. Только для Австралии.....	133

Глава 1

Прочтите сначала

В данном руководстве пользователя описаны базовые принципы эксплуатации радиостанций.

Условные обозначения, используемые в руководстве

В данном руководстве используются такие условные обозначения, как **Предупреждение**, **Внимание** и **Уведомление**. Эти условные обозначения служат для заострения внимания на существующих угрозах безопасности и для напоминания о соблюдении необходимых мер безопасности.



ПРЕДУПРЕЖДЕНИЕ:

Последовательность действий, методы, условия и т. д., которые могут привести к травмам или смерти в случае нарушения инструкций.



ВНИМАНИЕ:

Последовательность действий, методы, условия и т. д., которые могут привести к повреждению оборудования в случае нарушения инструкций.



ПРИМЕЧАНИЕ:

Последовательность операций, методы или условия и т. д., на которые необходимо обратить внимание.

Условные обозначения

В тексте используются следующие условные обозначения, призванные подчеркнуть какую-либо информацию:

Табл. 1 . Условные обозначения

Пример	Описание
Клавиша Меню или кнопка РТТ	Жирным шрифтом выделены названия клавиш, кнопок и программных элементов меню.
На радиостанции отображается Bluetooth вкл.	Машинным шрифтом выделены строки MMI и сообщения, которые отображаются на радиостанции.
<требуемый идентификатор>	Моноширинный шрифт, полужирный, курсив и угловые скобки обозначают вводимые пользователем данные.
Настройка→Тон→Все тоны	Жирный шрифт и стрелки между словами указывают на структуру навигации для элементов меню.

Доступность функций и служб

Ваш дилер или администратор могли внести изменения в настройки вашей радиостанции, исходя из конкретных задач.



ПРИМЕЧАНИЕ:

В радиостанции доступны не все функции, приводимые в данном руководстве. Дополнительную информацию вы можете получить у дилера или администратора.

Вы можете получить консультацию дилера или системного администратора по следующим вопросам:

- Каковы функции каждой кнопки?
- Какие дополнительные аксессуары могут понадобиться?
- Как лучше всего использовать радиостанцию для максимально эффективной связи?
- Какие процедуры техобслуживания продлевают срок службы радиостанции?

1.1

Версия ПО

Все функции, описанные в следующих разделах, поддерживаются программным обеспечением версии **R01.00.00** или более поздней.

Дополнительную информацию вы можете получить у дилера или администратора.

Глава 2

Обслуживание радиостанции

В этом разделе описываются основные меры предосторожности при работе с радиостанцией.



ВНИМАНИЕ:

Не разбирайте радиостанцию. Разборка может повредить уплотнения и привести к нарушению герметичности радиостанции. Техобслуживание радиостанции должно выполняться только в сервисном центре, оснащённом средствами проверки и замены уплотнений.

- Если радиостанция была погружена в воду, хорошо встряхните ее, чтобы удалить воду из решетки динамика и гнезда микрофона. Вода может ухудшить характеристики звука.
- Если вода попала на область контактов аккумулятора радиостанции, прочистите и высушите контакты аккумулятора и радиостанции перед тем, как присоединять аккумулятор к радиостанции. Оставшаяся вода может вызвать короткое замыкание в радиостанции.
- Если радиостанция была погружена в коррозионную среду (например, в соленую воду), промойте радиостанцию и аккумулятор пресной водой, а затем просушите.
- Для очистки наружных поверхностей радиостанции используйте разбавленный раствор слабого бытового моющего средства и пресную воду (например, чайная ложка моющего средства на 4 литра воды).
- Радиостанция может быть погружена в воду на глубину не более 2 метров и не дольше, чем на 120 минут. Выход за эти пределы может привести к повреждению радиостанции.

2.1

Характеристики

Общие характеристики

Табл. 2 . Спецификация класса IP

Спецификация класса IP	Описание
IP68	Позволяет радиостанции выдерживать воздействие водяного столба высотой два метра в течение двух часов, а также неблагоприятных полевых условий, таких как капли воды, снег, грязь, жир и другие поверхностные загрязнения.

Табл. 3 . Программное обеспечение

Параметр	Значение
Операционная система	Android™ 10
Сертификаты Google™	Сервисы Google для мобильных устройств

Параметр	Значение
	Android Enterprise Recommended

Табл. 4 . Оборудование

Параметр	Значение
Основной дисплей	Цветной дисплей 4,0", 480 × 800 пикселей
	Емкостный сенсорный экран с защитным стеклом Gorilla Glass
	Можно использовать в перчатках толщиной до 4 мм
	Устойчивость к ложному срабатыванию от пресной или соленой воды, снега, грязи или жира
Верхний дисплей	Монохромный ЖК-дисплей 1,05"
Память	ОЗУ: 4 ГБ
	Внутренняя память: 32 ГБ
	Расширяемая память (внешняя): Карта microSD™ 128 ГБ
Разъем для карты памяти	Северная Америка: eSIM
	1 карта Nano SIM
	1 карта Micro SD
Камера	Основная: 13 МП
	Автофокусировка
	Мощная светодиодная вспышка
	8-кратное цифровое увеличение
Платформа датчиков	Датчик Холла
	Датчик внешнего освещения
	Акселерометр
	Барометр
	Гироскоп
	Электронный компас
Пользовательский интерфейс	Высокоскоростной пользовательский интерфейс: крупные сенсорные элементы, неглубокая иерархия меню, краткая информация на главном экране, интегрированные приложения Android
Кнопки для важных задач	Выделенная кнопка РТТ (Push-To-Talk)
	Выделенная кнопка экстренного режима
	Три программируемые кнопки
	Регулятор громкости / включения / выключения
	Кнопка включения / выключения экрана

Параметр	Значение
	Ручка выбора каналов

Табл. 5 . Аудио

Параметр	Значение
Номинальная выходная мощность звука	1 Вт с искажением (1%)
Максимальная выходная мощность звука	3 Вт
Чувствительность звукового канала (EIA)	+1, -3 дБ
Помехи и шумы	-40 дБ (канал 12,5 кГц)
	-45 дБ (канал 25 кГц)
Кондуктивное побочное излучение (TIA603D)	-57 дБм
Функции звука	Адаптивная коррекция звука динамика
	Интенсивность адаптивного шумоподавления двойного микрофона
	Адаптивная регулировка усиления
	Адаптивное подавление шума ветра
	Адаптивный подавитель акустической обратной связи
	Интеллектуальное аудио
	Аудио IMPRES™
	Управление искажением микрофона
Речевое взаимодействие	Аудиопрофили пользователя с возможностью выбора
	Улучшение качества звучания
	Настраиваемые голосовые объявления
	Голосовое управление: 13 действий с помощью интуитивно понятных команд

Табл. 6 . Мультимедиа

Параметр	Значение
Поддерживаемые форматы	Поддерживаются форматы H.263, H.264, MPEG-4 SP, VP8, JPEG (.jpg), GIF (.gif), PNG (.png), BMP (.bmp), WebP (.webp)
Поддерживаемые типы файлов	3GPP (.3gp), MPEG-4 (.mp4), WebM (.webm), (.mkv)

Параметр	Значение
Качество видеозаписи	1080p (FHD), 30 кадров/с

Табл. 7 . Прочность

Параметр	Значение
Уровень герметичности	IP68 (2 метра, 2 часа)

Табл. 8 . Безопасность

Параметр	Значение
Обнаружение несанкционированного корневого доступа	Стандарт
Многофакторная аутентификация	Дополнительно
Контроль целостности	Стандарт
Блокировка вредоносного ПО	Стандарт
Безопасная загрузка	Стандарт
Мобильная виртуальная частная сеть	Дополнительно

Табл. 9 . Управление

Параметр	Значение
Управление устройствами	RadioCentral™

**ПРИМЕЧАНИЕ:****Защита по стандарту HazLoc**

Если установлен подходящий аккумулятор, одобренный Motorola UL, MOTOTRBO Ion соответствует по сертификату UL стандарту TIA-4950 и подходит для использования в опасных условиях по следующим категориям: Division 1, Class I, II, III, Groups C, D, E, F, G; Division 2, Class 1, Groups A, B, C, D, T3C. Темп. окр. среды = от -20 до +60°C.

Характеристики функций подключения

Табл. 10 . Подключение к сетям LTE

Параметр	Значение
Поддерживаемые диапазоны	Северная Америка: B2, B4, B5, B7, B12, B13, B14, B17, B30, B48 (частный диапазон)
	Международные: 1, 2, 3, 4, 5, 7, 8, 20, 28, 38, 39, 40, 41
	UMTS1 для международных диапазонов: 850 МГц, 900 МГц, 1700 МГц, 1900 МГц, 2100 МГц
Класс устройства	4
Сертификаты	Северная Америка: Verizon, AT&T, Bell Mobility

Параметр	Значение
	Международные: TTA IoT для Кореи

Табл. 11 . DMR (MOTOTRBO)

Параметр	Значение
Операционные системы	Цифровые и аналоговые конвенциональные Прямая связь с двойной емкостью IP Site Connect Capacity Plus (односайтовая или многосайтовая) Capacity Max
Диапазоны радиочастот	УВЧ (400–527 МГц) До 1000 каналов До 250 зон

Табл. 12 . Приемник DMR

Параметр	Значение
Чувствительность к аналоговому сигналу (отношение сигнала к шуму — 12 дБ)	0,16 мкВ
Чувствительность к цифровому сигналу (5% коэффициент ошибок по битам)	0,14 мкВ
Интермодуляционные искажения (TIA603D)	70 дБ
Избирательность по соседнему каналу, (TIA603A)-1T	60 дБ (канал 12,5 кГц) 70 дБ (канал 25 кГц ¹)
Избирательность по соседнему каналу, (TIA603D)-2T	45 дБ (канал 12,5 кГц) 70 дБ (канал 25 кГц ¹)
Подавление ложных сигналов (TIA603D)	70 дБ

Табл. 13 . Передатчик DMR

Параметр	Значение
Выходная мощность РЧ-сигнала	Высокая: 4 Вт Низкая: 1 Вт
Цифровая модуляция 4FSK	12,5 кГц (данные): 7K60F1D и 7K60FXD

¹ Недоступно в США.

Параметр	Значение
	12,5 кГц (голосовая связь): 7K60F1E и 7K60FXE
	Комбинирование голоса и данных на частоте 12,5 кГц: 7K60F1W
Цифровой протокол	ETSI TS 102 361
Кондуктивное/ электромагнитное излучение (ETSI)	-36 дБм < 1 ГГц -30 дБм > 1 ГГц
Мощность по соседнему каналу	60 дБ (канал 12,5 кГц) 70 дБ (канал 25 кГц ¹)
Стабильность частоты	±0,5 ppm

Табл. 14 . Подключение Wi-Fi

Параметр	Значение
Поддерживаемые стандарты	802.11a/b/g/n/ac
Диапазон частот	2,4 ГГц, 5 ГГц
Безопасность	Поддержка WPA, WEP, WPA-2, WPA-3
Емкость	До 20 SSID

Табл. 15 . Подключение Bluetooth

Параметр	Значение
Версия	5.0 + LE + BR/EDR
Диапазон	Класс 1.5, ≤ 10 м
Одновременное подключение	1 аудиоаксессуар и 1 устройство передачи данных

Табл. 16 . Подключение к GNSS и отслеживание местоположения

Параметр	Значение
Время определения местоположения, холодный старт	< 50 с
Время определения местоположения, горячий старт	< 5 с
Точность определения местоположения	< 5 м
GNSS	Встроенные GNSS (GPS/ГЛОНАСС/BEIDOU/GALILEO/AGPS) Определение местоположения внутри помещений

Характеристики аккумулятора

Табл. 17 . Электропитание

Параметр	Значение
Технология	Аккумулятор IMPRES 2
Емкость аккумулятора IMPRES 2	Стандарт: 2820 мАч
	Стандарт HazLoc: 2900 мАч
	Стандарт HazLoc большой емкости: 4400 мАч

Табл. 18 . Физический уровень

Параметр	Значение
Размеры (В × Ш × Г) со стандартным аккумулятором	143 x 70 x 29 мм
Размеры (В × Ш × Г) со стандартным аккумулятором Hazloc	143 x 70 x 38 мм
Размеры (В × Ш × Г) с аккумулятором расширенной емкости	143 x 70 x 41 мм
Вес со стандартным аккумулятором	414 г
Вес со стандартным аккумулятором Hazloc	439 г
Вес с аккумулятором расширенной емкости	478 г

Табл. 19 . Нормативная информация

Параметр	Значение
Идентификатор FCC	AZ489FT7133
Идентификатор IC	109U-89FT7133



ПРИМЕЧАНИЕ:

Нормативные требования применимы только для Северной Америки.

Глава 3

Обзор радиостанции



Табл. 20 . Обзор радиостанции

Элемент	Имя	Описание
1	Кнопка экстренного режима	Позволяет включать и отключать экстренный режим.
2	Ручка выбора каналов	Позволяет выбрать канал.
3	Светодиодный индикатор	Отображает рабочее состояние.
4	Регулятор громкости / включения / выключения	Позволяет регулировать громкость, включать и выключать радиостанцию.
5	Верхний дисплей	Отображает уведомления о действии или событии.
6	Элемент крепления чехла	Позволяет прикрепить чехол к радиостанции.
7	Кнопка PTT (Push-To-Talk)	Позволяет выполнять операции голосовой связи (например, групповой или частный вызов).

Элемент	Имя	Описание
8	Программируемая функциональная кнопка с 3 точками	Программируемая кнопка для назначаемой функции радиостанции.
9	Программируемая функциональная кнопка с 1 точкой	Программируемая кнопка для назначаемой функции радиостанции.
10	Программируемая функциональная кнопка с 2 точками	Программируемая кнопка для назначаемой функции радиостанции.
11	Направляющие чехла	Помогают совместить чехол и радиостанцию в процессе крепления.
12	Передний микрофон	Обеспечивает передачу голоса при нажатой кнопке РТТ или активной голосовой функции.
13	Сенсорный экран	Дисплей радиостанции.
14	Кнопка включения/выключения экрана	Позволяет перевести радиостанцию в спящий режим или выйти из него.
15	Динамик	Воспроизводит все сигналы и звуки, генерируемые радиостанцией (например, тональные сигналы клавиатуры и голосовые сигналы).
16	Антенна	Обеспечивает необходимый уровень усиления радиосигнала во время передачи или приема.
17	Разъем для аксессуаров	Позволяет подключать аксессуары к радиостанции.
18	Задний микрофон	Микрофон с шумоподавлением.
19	Светодиодная вспышка	Обеспечивает функцию вспышки.
20	Камера	Позволяет фотографировать, снимать видео и сканировать QR-коды.
21	Фиксатор аккумулятора	Позволяет блокировать или разблокировать аккумулятор радиостанции.
22	Аккумулятор	Обеспечивает источник питания для радиостанции.
23	Зарядные контакты	Разъем для зарядки аккумулятора.

3.1

Программируемые кнопки

Программируемые кнопки могут быть запрограммированы для быстрого доступа к следующим функциям радиостанции с помощью приложения RadioCentral (RC).



ПРИМЕЧАНИЕ:

Дополнительную информацию вы можете получить у дилера.

Табл. 21 . Назначаемые функции радиостанции

Функция	Описание
Активный поиск сайтов	Позволяет выполнить поиск активного сайта.
Оповещение о вызове	Позволяет получить прямой доступ к списку контактов радиостанции и выбрать нужные контакты для отправки оповещения о вызове.
Ручка каналов	Позволяет сменять канал.
Контакты	Предоставляет прямой доступ к списку контактов.
Информация о текущем сайте	Позволяет просматривать информацию о текущем сайте.
Список гибкого приема	Позволяет активировать и деактивировать динамический список приема. Предоставляет возможность добавлять или удалять участников разговорных групп по выбору пользователя.
Высокая/низкая мощность	Позволяет переключаться между высоким и низким уровнями мощности.
Интеллектуальное аудио	Позволяет включать и выключать функцию интеллектуального аудио.
Keyboard Wedge — сканирование штрихкода	Позволяет запустить приложение Scandit Keyboard Wedge.
Упавший человек	Позволяет включать и выключать сигнал тревоги "Упавший человек", или ManDown.
Набор вручную для частных	Позволяет инициировать частный вызов путем ввода идентификатора абонента.
Роуминг сайта вручную	Позволяет запустить поиск сайта в ручном режиме.
Сообщение	Позволяет получить доступ к функции текстовых сообщений в цифровом режиме и к функции сообщений MDC в аналоговом режиме через меню радиостанции (относится только к моделям с дисплеем).
APU микрофона	Позволяет включать и выключать автоматическую регулировку усиления (APU) встроенного микрофона.
Мониторинг	Позволяет осуществлять мониторинг канала.

Функция	Описание
Информация о соседнем сайте	Позволяет получить доступ к информации о соседнем сайте.
Удаление мешающего канала	Позволяет временно удалить нежелательный канал (кроме выбранного канала) из списка сканирования. Удаленный мешающий канал может быть восстановлен в списке сканирования, например при выключении и повторном включении радиостанции.
Доступ одним нажатием	Позволяет получить прямой доступ к предварительно заданным функциям вызовов.
Постоянный мониторинг	Позволяет осуществлять мониторинг всего радиотрафика на выбранном канале до выключения данной функции.
Конфиденциальность	Позволяет включать и выключать функцию "Конфиденциальность".
Проверка радиостанции	Позволяет проверить, активна ли радиостанция в системе.
Активация и деактивация радиостанции	Позволяет выполнить дистанционную активацию или деактивацию целевой радиостанции.
Имя радиостанции	Отображение псевдонима радиостанции на дисплее радиостанции.
Недавние вызовы	Позволяет просматривать недавние вызовы.
Ретранслятор или прямая связь	Позволяет переключаться между режимом ретранслятора и режимом прямой связи с другой радиостанцией.
Тип оповещения о вызове	Позволяет получить прямой доступ к настройке типов оповещения о вызове.
Сканировать	Позволяет включать и выключать функцию сканирования.
Фиксация сайта	Позволяет включить блокировку сайта для поиска только на текущем сайте или отключить блокировку сайта для поиска на других сайтах.
Статус	Позволяет выбрать меню списка статусов.
Переключить динамик	Позволяет включать и выключать функцию внешнего аудиосигнала. Функция внешнего аудиосигнала перенаправляет аудиосигнал с динамика подключенного аксессуара на внутренний динамик радиостанции.
Высокое/нормальное ШП	Позволяет переключаться между высоким и нормальным уровнями шумоподавления (применимо только в аналоговом режиме).

Функция	Описание
Переключение подавления акустической ОС	Позволяет включать и выключать функцию подавления акустической обратной связи (применимо только в цифровом режиме).
Переключить уровень приоритета вызова	Позволяет активировать на радиостанции режим для перехода к высокому или нормальному уровню приоритета вызова.
Улучшение качества звучания	Позволяет включать и выключать улучшение качества звучания.
Дистанционное прерывание передачи	Позволяет остановить выполняемый голосовой вызов для освобождения канала путем вывода передающей радиостанции из режима передачи или путем сброса времени ожидания вызова на ретрансляторе.
Не назначено	Указывает на то, что функциональная кнопка еще не назначена.
Активация голосового управления	Позволяет инициировать команды голосового управления.
Передача с голосовым управлением (VOX)	Позволяет включать и выключать функцию VOX.
Выбор зоны	Позволяет выбрать зону из списка зон.

3.2

Голосовое управление

Функция голосового управления позволяет управлять радиостанцией и выполнять поиск информации с помощью голосовых команд. Эта функция специально разработана для улучшения связи. Для ее активации нажмите и удерживайте запрограммированную кнопку **голосового управления** и произнесите команду.



ПРИМЕЧАНИЕ:

- Эта функция доступна только для стран Северной Америки.
- Голосовое управление доступно только на английском языке.

Для управления радиостанцией можно использовать следующие голосовые команды.

Табл. 22 . Команды голосового управления

Функция	Примеры:
Зона и канал	Чтобы узнать текущую зону и канал, произнесите следующие команды (на английском языке): <ul style="list-style-type: none">• "Zone and channel"• "What is my zone and channel"• "Current zone and channel"• "What is my current zone and channel"
	Чтобы сменить зону и канал, произнесите следующие команды (на английском языке):

Функция	Примеры:
	<ul style="list-style-type: none">• "Zone <Zone Name>, channel <Channel Name>"• "Zone <Zone Name> and channel <Channel Name>"• "Zone to <Zone Name>, channel to <Channel Name>"• "Zone to <Zone Name> and channel to <Channel Name>"• "Change zone to <Zone Name>, channel to <Channel Name>"• "Change zone to <Zone Name> and channel to <Channel Name>"• "Change zone to <Zone Name>, channel <Channel Name>"• "Change to zone <Zone Name>, channel <Channel Name>"• "Change to zone <Zone Name> and channel <Channel Name>"• "Go to zone <Zone Name>, channel <Channel Name>"• "Go to zone <Zone Name> and channel <Channel Name>"• "Switch zone to <Zone Name>, channel to <Channel Name>"• "Switch zone to <Zone Name> and channel to <Channel Name>"• "Switch to zone <Zone Name>, channel <Channel Name>"• "Switch to zone <Zone Name> and channel <Channel Name>"
Зона	<p>Чтобы узнать текущую зону, произнесите следующие команды (на английском языке):</p> <ul style="list-style-type: none">• "Zone"• "What is my zone"• "Current zone"• "What is my current zone" <hr/> <p>Чтобы сменить зону, произнесите следующие команды (на английском языке):</p> <ul style="list-style-type: none">• "Zone <Zone Name>"• "Change zone to <Zone Name>"• "Change to zone <Zone Name>"• "Go to zone <Zone Name>"• "Switch zone to <Zone Name>"• "Switch to zone <Zone Name>"
Канал	<p>Чтобы узнать текущий канал, произнесите следующие команды (на английском языке):</p> <ul style="list-style-type: none">• "Channel"

Функция	Примеры:
	<ul style="list-style-type: none">• "What is my channel"• "Current channel"• "What is my current channel" <hr/> <p>Чтобы сменить канал, произнесите следующие команды (на английском языке):</p> <ul style="list-style-type: none">• "Channel <Channel Name>"• "Change channel to <Channel Name>"• "Change to channel <Channel Name>"• "Go to channel <Channel Name>"• "Switch channel to <Channel Name>"• "Switch to channel <Channel Name>"
Громкость	<p>Чтобы узнать уровень громкости радиостанции, произнесите следующие команды (на английском языке):</p> <ul style="list-style-type: none">• "Volume"• "What is my volume"• "Current volume" <hr/> <p>Чтобы изменить уровень громкости радиостанции, произнесите: "Volume <уровень громкости>". Доступны следующие команды и соответствующие уровни громкости (на английском языке):</p> <ul style="list-style-type: none">• <Low>, <min> или <minimum> — 10%• <Medium> — 50%• <High>, <max> или <maximum> — 100%• От <1> до <10> — от 10% до 100%
Аккумулятор	<p>Чтобы узнать уровень заряда аккумулятора, произнесите следующие команды (на английском языке):</p> <ul style="list-style-type: none">• "Battery"• "What is my battery"• "Battery check"• "Battery level"• "What is my battery level"• "Battery status"• "What is my battery status"
Время	<p>Чтобы узнать текущее время, произнесите следующие команды (на английском языке):</p> <ul style="list-style-type: none">• "Time"• "Current time"• "Time check"

Функция	Примеры:
Домашний канал	<ul style="list-style-type: none">• "What is the time"• "What time is it" <p>Чтобы сменить домашний канал, произнесите следующие команды (на английском языке):</p> <ul style="list-style-type: none">• "Home channel"• "Change to home channel"• "Go to home channel"• "Switch to home channel"
Сканирование	<p>Чтобы включить или выключить сканирование, произнесите следующие команды (на английском языке):</p> <ul style="list-style-type: none">• "Start scan"• "Stop scan"• "Start scanning"• "Stop scanning"
Отмена последней команды	<p>Чтобы отменить предыдущую команду, произнесите "Cancel".</p> <p> ПРИМЕЧАНИЕ: Команда отмены ("Cancel") доступна в течение пяти секунд после последней команды.</p>

Глава 4

Обзор системы

В обзоре системы объясняется, какие типы систем и режимов доступны на радиостанции.

4.1

Capacity Max

Capacity Max — это транкинговая система радиосвязи на основе управляющего канала MOTOTRBO.

Цифровые радиостанции и сопутствующие продукты MOTOTRBO распространяются на рынке компанией Motorola Solutions в основном для корпоративных клиентов и промышленных потребителей. Продукты линейки MOTOTRBO разрабатываются в соответствии с требованиями стандартов Digital Mobile Radio (DMR) Европейского института телекоммуникационных стандартов (ETSI), т. е. при использовании двухслотовой технологии множественного доступа с временным разделением каналов (TDMA) для одновременной пакетной передачи голоса или данных по каналу 12,5 кГц (эквивалентно 6,25 кГц).

4.2

Конвенциональные аналоговый и цифровой режимы

Каждый канал радиостанции может быть настроен на работу в конвенциональном аналоговом или конвенциональном цифровом режиме.

При переключении из цифрового режима в аналоговый некоторые функции становятся недоступными, а некоторые доступны в обоих режимах.

Существуют небольшие различия в работе каждой функции, но они не отражаются на качестве работы радиостанции.

4.3

IP Site Connect

Эта функция позволяет расширить конвенциональную связь радиостанции за пределы одного сайта, соединяясь с разными доступными сайтами посредством сети интернет-протокола (IP).

Когда радиостанция выходит из зоны доступа одного сайта и попадает в зону доступа другого сайта, она соединяется с ретранслятором нового сайта и может отправлять и принимать вызовы или данные. Эта процедура может выполняться автоматически или вручную в зависимости от настроек радиостанции.

В режиме автоматического поиска сайта при слишком низкой мощности сигнала текущего сайта или невозможности его обнаружить радиостанция сканирует все доступные сайты. Затем она фиксируется на ретрансляторе с самым высоким значением индикатора уровня принимаемого сигнала (RSSI).

В режиме ручного поиска сайта радиостанция ищет следующий доступный сайт из списка роуминга (не обязательно с самым сильным сигналом) и фиксируется на его ретрансляторе.



ПРИМЕЧАНИЕ:

Для каждого канала может быть активирована либо функция сканирования, либо функция роуминга, но не обе одновременно.

Каналы, для которых активирована эта функция, могут быть включены в определенный список роуминга. Во время автоматического роуминга радиостанция осуществляет поиск каналов в

списке роуминга, чтобы определить самый подходящий сайт. В списке роуминга может быть не более 16 каналов (включая выбранный канал).



ПРИМЕЧАНИЕ:

Пункты списка роуминга нельзя удалять или добавлять вручную. Дополнительную информацию вы можете получить у дилера.

4.4

Capacity Plus

Capacity Plus — это экономичная транкинговая система цифровой связи начального уровня. Она увеличивает емкость и расширяет зону покрытия на одном или нескольких сайтах.

Односайтовая и многосайтовая динамическая транкинговая связь обеспечивает увеличение емкости и расширение зоны покрытия.



ПРИМЕЧАНИЕ:

При попытке доступа к функции, неприменимой в рамках системы "Capacity Plus – односайтовая" или "Capacity Plus – многосайтовая", нажатием программируемой кнопки вы услышите тональный сигнал неуспешного действия.

Capacity Plus – односайтовая

Конфигурация "Capacity Plus – односайтовая" — это односайтовая транкинговая конфигурация системы радиосвязи MOTOTRBO с использованием пула каналов, обеспечивающего связь между сотнями пользователей и поддержку до 254 групп.

Эта конфигурация позволяет радиостанции эффективно использовать доступное количество запрограммированных каналов в режиме связи через ретранслятор.

В радиостанции также имеются функции, доступные в конвенциональном цифровом режиме, а также в режимах IP Site Connect и Capacity Plus.

Многосайтовая конфигурация Capacity Plus

Многосайтовая конфигурация Capacity Plus — это многоканальная транкинговая конфигурация системы радиосвязи MOTOTRBO, сочетающая в себе лучшие возможности конфигураций Capacity Plus и IP Site Connect. Она также называется Linked Capacity Plus.

Эта конфигурация позволяет расширить транкинговую связь за пределы одного сайта, соединяясь с разными доступными сайтами, связанными посредством IP-сети. Также увеличивается емкость сети благодаря эффективному использованию совокупности доступных запрограммированных каналов, которые поддерживает каждый из доступных сайтов.

Когда радиостанция выходит из зоны доступа одного сайта и попадает в зону доступа другого сайта, она соединяется с ретранслятором нового сайта и может отправлять и принимать вызовы или данные. В зависимости от настроек радиостанции эта процедура может выполняться автоматически или вручную.

Автоматически

При слишком низкой мощности сигнала текущего сайта или невозможности его обнаружить радиостанция сканирует все доступные сайты и фиксируется на ретрансляторе с самым высоким индикатором уровня принимаемого сигнала (RSSI).

Вручную

Радиостанция ищет следующий доступный сайт из списка роуминга, не обязательно с самым сильным сигналом, и фиксируется на нем.

Любой канал, на котором активирован многосайтовый режим Capacity Plus, можно добавлять в список роуминга. Во время автоматического роуминга радиостанция осуществляет поиск этих каналов, чтобы определить самый подходящий сайт.



ПРИМЕЧАНИЕ:

Пункты списка роуминга нельзя удалять или добавлять вручную.

4.5

Прямой режим или прямой режим двойной емкости

Если в необходимой зоне покрытия любой пользователь системы может напрямую связываться со всеми остальными пользователями только при выходной мощности передатчика на своей портативной или мобильной радиостанции, то можно использовать систему в прямом режиме или в прямом режиме двойной емкости.

Прямой режим или прямой режим двойной емкости (DCDM) — это прямая связь между радиостанциями для систем, где не используются ретрансляторы. Когда радиостанции работают в прямом режиме или в прямом режиме двойной емкости, они всегда выполняют передачу и прием на одной и той же частоте. Прямой режим и прямой режим двойной емкости предоставляют конечным пользователям одинаковые службы, за исключением того, что прямой режим двойной емкости доступен только в цифровом режиме и поддерживает два параллельных маршрута передачи голоса или данных на канале с полосой пропускания 12,5 кГц, а прямой режим поддерживает только один маршрут. Кроме того, существуют небольшие различия. Например, каналы, работающие в прямом режиме двойной емкости, нельзя использовать в качестве выделенных каналов передачи данных GPS.

Радиостанции не ограничены одной частотой прямого режима/прямого режима двойной емкости. На них можно запрограммировать различные частоты, которые можно выбрать с помощью ручки выбора каналов.

Прямой режим и прямой режим двойной емкости не требуют времени ожидания голосовых вызовов по беспроводной связи. Радиостанция оснащена таймером внутренних вызовов ("ответа"). Метод доступа к каналу, используемый до истечения времени таймера вызова, является принудительным, поскольку радиостанция все еще является участником активного вызова. Это не зависит от варианта доступа к каналу, выбранного для инициирования вызова (непринудительный или принудительный).

Начало работы

В разделе по началу работу приведены инструкции по подготовке радиостанции к работе.

5.1

Установка и извлечение карты MicroSD

Процедура.

- 1 Разблокируйте задвижку аккумулятора.
- 2 Извлеките аккумулятор из разъема, расположенного в нижней части радиостанции.
- 3 Снимите крышку отсека карты microSD и лоток для карты microSD.
- 4 Выполните одно из следующих действий:
 - Чтобы установить карту microSD, поместите ее в лоток.
 - Чтобы извлечь карту microSD, уберите ее из лотка.

5.2

Установка и извлечение SIM-карты



ПРИМЕЧАНИЕ:

Данная задача недоступна для eSIM.

Радиостанция поддерживает личные и общие SIM-карты.

Процедура.

- 1 Разблокируйте задвижку аккумулятора.
- 2 Извлеките аккумулятор из разъема, расположенного в нижней части радиостанции.
- 3 Снимите крышку отсека SIM-карты и лоток для SIM-карты.
- 4 Выполните одно из следующих действий:
 - Чтобы установить SIM-карту, поместите ее в лоток.
 - Чтобы извлечь SIM-карту, уберите ее из лотка.

5.3

Установка и извлечение аккумулятора

Установка аккумулятора

Процедура.

- 1 Вставьте аккумулятор в разъем, расположенный в нижней части радиостанции.
- 2 Сдвиньте аккумулятор вниз до защелкивания фиксатора.

Отсоединение аккумулятора

Процедура.

- 1 Разблокируйте задвижку аккумулятора.
- 2 Извлеките аккумулятор из разъема, расположенного в нижней части радиостанции.

5.4

Установка или снятие крышки разъема для аксессуаров

Во избежание повреждения разъема для аксессуаров закрывайте его крышкой, когда он не используется.

Установка крышки разъема для аксессуаров

Процедура.

- 1 Вставьте загнутый конец крышки в паз над разъемом.
- 2 Нажмите на крышку сверху вниз, чтобы плотно вставить ее в паз.
- 3 Поверните винт по часовой стрелке, чтобы закрепить крышку.

Снятие крышки разъема для аксессуаров

Процедура.

- 1 Поворачивайте винт против часовой стрелки, пока он не отсоединится от радиостанции.
- 2 Поверните и приподнимите крышку разъема, чтобы отсоединить ее от радиостанции.

5.5

Установка и отсоединение антенны

Установка антенны

Процедура.

- 1 Установите антенну в соответствующее гнездо.
- 2 Поверните антенну по часовой стрелке.

Отсоединение антенны

Процедура.

- 1 Поверните антенну против часовой стрелки.
- 2 Извлеките антенну из гнезда.

5.6

Зарядка аккумулятора

Во время зарядки на переднем или верхнем дисплее радиостанции не отображается значок зарядки или светодиодная индикация. Оценка уровня заряда выполняется с шагом 25% (5%, 25%, 50%, 75%, 100%). При включении питания радиостанции на переднем дисплее отображается 50% заряда, а после завершения синхронизации — обычный индикатор заряда аккумулятора.

Процедура.

- 1 Выключите радиостанцию.
- 2 Поместите радиостанцию в зарядное устройство, одобренное к использованию компанией Motorola Solutions.



На зарядном устройстве загорится светодиодный индикатор.



ПРИМЕЧАНИЕ:

- Если во время зарядки светодиодный индикатор зарядного устройства мигает красным, установите радиостанцию повторно.
- Если зарядное устройство обнаруживает новый аккумулятор IMPRES, оно автоматически начинает инициализацию. Инициализация является первой калибровкой или восстановлением аккумулятора IMPRES. Дополнительные сведения о зарядном устройстве, одобренном компанией Motorola Solutions, см. в руководстве (номер по каталогу: **MN006348A01**) на веб-сайте <https://learning.motorolasolutions.com/>.

- 3 Чтобы извлечь радиостанцию из зарядного устройства, потяните ее вверх.



ПРИМЕЧАНИЕ:

- После извлечения радиостанции из зарядного устройства обновление информации об аккумуляторе занимает от шести до десяти секунд.
- Для получения подробной информации см. [Информация об аккумуляторе на стр. 52](#).

5.7

Включение/выключение радиостанции

Включение радиостанции

Процедура.

Поверните регулятор **включения / выключения / громкости** по часовой стрелке до щелчка.

Выключение радиостанции

Процедура.

Поверните регулятор **включения / выключения / громкости** против часовой стрелки до щелчка.

5.8

Положение радиостанции во время передачи аудиосигнала

Процедура.

- 1 При работе в режиме высокого уровня громкости удерживайте радиостанцию в вертикальном положении так, чтобы верхний микрофон находился на расстоянии 5–10 см от вашего рта.
 - 2 Говорите в верхний микрофон.
-  **ПРИМЕЧАНИЕ:**
Не говорите в нижнюю часть или заднюю панель радиостанции.
- 3 Прослушивайте через динамик.
 - 4 Не подносите антенну к голове и телу ближе, чем на 2,5 см.

Ниже показано правильное положение радиостанции во время передачи аудиосигнала.



5.9

Регулировка громкости

Процедура.

- 1 Выполните одно из следующих действий:
 - Чтобы увеличить громкость, поверните регулятор **включения / выключения / громкости** по часовой стрелке.

- Чтобы уменьшить громкость, поверните регулятор **включения / выключения / громкости** против часовой стрелки.



ПРИМЕЧАНИЕ:

Радиостанцию можно запрограммировать на минимальный уровень громкости, чтобы звук нельзя было приглушить ниже запрограммированного уровня.

Регулировка громкости доступна для управления громкостью при использовании как стандарта LTE, так и LMR (наземной подвижной радиосвязи).

5.10

Снятие защитного покрытия с объектива камеры

Процедура.

Снимите защитную пленку с объектива камеры.

5.11

Использование чехла для переноски

Установка радиостанции в чехол для переноски

Процедура.

- 1 Поместите радиостанцию в чехол для переноски экраном дисплея внутрь.
- 2 Вставьте радиостанцию в чехол для переноски до щелчка.

Извлечение радиостанции из чехла для переноски

Процедура.

- 1 Нажмите на выступ, чтобы извлечь радиостанцию из чехла для переноски.
- 2 Извлеките радиостанцию из чехла для переноски.

5.12

Обзор экранной клавиатуры

Используйте клавиатуру в книжной или альбомной ориентации для ввода буквенно-цифровых текстов на радиостанции. Клавиатура поддерживает автоматический ввод заглавных букв и предложение вариантов слов при обмене сообщениями.





Табл. 23 . Обзор экранной клавиатуры

Номер	Имя	Описание
1	Backspace	Удаление знака.
2	Ввод	Переход к следующей строке.
3	Пробел	Коснитесь, чтобы вставить пробел. Коснитесь дважды, чтобы вставить точку.
4	Значок глобуса	Смена языка на клавиатуре.  ПРИМЕЧАНИЕ: Применимо только в том случае, если радиостанция поддерживает несколько языков.
5	?123	Коснитесь для ввода цифр, знаков препинания или символов.
6	Caps Lock	Коснитесь для ввода текста в верхнем регистре. Коснитесь дважды для фиксации CapsLock.
7	Поиск Google	Коснитесь для выполнения поиска Google с помощью Chrome.
8	Стикерсы	Коснитесь для доступа к стикерам.
9	GIF	Коснитесь для доступа к файлам GIF.

Номер	Имя	Описание
10	Буфер обмена	Скопированный текст будет автоматически отображаться здесь.
11	Настройки	Коснитесь для доступа к настройкам платы Gboard.
12	Подробнее	Коснитесь для просмотра дополнительных функций.
13	Синтез речи	Коснитесь для доступа к синтезу речи.

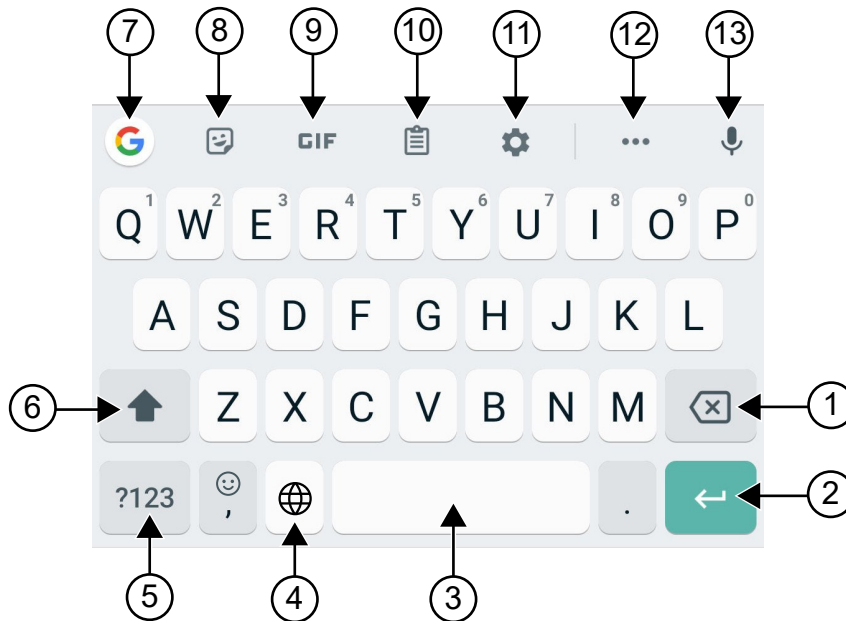

ПРИМЕЧАНИЕ:

В зависимости от языковых настроек радиостанции можно коснуться символа и удерживать его для ввода альтернативных символов.

5.13

Навигация с помощью сенсорного экрана

Табл. 24 . Действия с сенсорным экраном

Действие	Результаты
<p>Касание</p> 	<p>С помощью касания можно выполнять следующие действия:</p> <ul style="list-style-type: none"> • Выбирать элементы на экране • Вводить буквы и символы с помощью экранной клавиатуры • Нажимать экранные кнопки
<p>Касание и удерживание</p> 	<p>С помощью касания и удерживания можно выполнять следующие действия:</p> <ul style="list-style-type: none"> • Перетаскивать приложения на главный экран, чтобы переместить в новое место или удалить • Создавать ярлыки приложений на главном экране • В пустой области главного экрана можно коснуться и удерживать, чтобы открыть меню выбора обоев, виджетов и настроек главного экрана
<p>Проведение пальцем по экрану</p>	<p>Можно проводить пальцем вверх, вниз, влево или вправо по экрану, чтобы выполнять следующие действия:</p> <ul style="list-style-type: none"> • Разблокировать экран • Просматривать дополнительные главные экраны

Действие

Результаты



- Просматривать дополнительные значки приложений в окне программы запуска
- Просматривать дополнительную информацию на экране приложения

Двойное касание

С помощью двойного касания можно увеличивать или уменьшать масштаб веб-страниц, карт или других экранов.



Сведение пальцев

В некоторых приложениях можно увеличить и уменьшить изображение, коснувшись экрана двумя пальцами и сведя их вместе (чтобы уменьшить) или разведя в разные стороны (чтобы увеличить).



Обзор главного экрана





Табл. 25 . Обзор главного экрана

Номер	Имя	Описание
1	Значки состояния канала	Предоставляет информацию или статус, относящиеся к выбранному каналу.
2	Световая панель	Индикация состояния активного вызова радиостанции.
3	Виджет RadioControl	Отображает ошибки каналов, состояния транкинга, состояния вызовов и уведомления. Позволяет изменять зону и канал на главном экране.
4	Виджет с загрузчиком меню функций	Отображаются три функции с самым высоким приоритетом, представленные в RadioCentral™. Если в приложении RadioCentral предусмотрено более трех приоритетных функций, появляется опция  Еще .

Номер	Имя	Описание
		Опция  Еще содержит все остальные запрограммированные пункты меню.
5	Папка приложений Google	Папка, в которой хранятся все приложения Google.
6	Панель поиска Google	Виджет быстрого доступа, используемый для поиска Google с помощью Google Chrome.
7	Кнопка "Назад"	Позволяет вернуться к предыдущему экрану или закрыть окна приложения.
	Кнопка главного экрана	Позволяет вернуться на главный экран.
	Кнопка обзора	Позволяет просматривать список приложений, активных на радиостанции в данный момент.
8	Папка приложений M-Apps	Папка M-Apps содержит приложения Motorola Solutions: <ul style="list-style-type: none"> • M-Contacts • M-Dialer • M-Menu • M-Messenger • M-Radio Control • M-Shift Manager
		При открытии другого приложения M-Apps закрывается автоматически. При нажатии экранной кнопки "Обзор" папка M-Apps не отображаются в разделе "Обзор".
9	Google Play	Google Play предоставляет доступ к развлекательному контенту.
10	Камера	Позволяет делать фотографии и видео.
11	Выделение домашнего канала	Позволяет вернуться к домашнему каналу или разговорной группе.
12	Быстрые настройки радиостанции	Позволяет быстро переключать настройки связи радиостанции. Настройки относятся к конкретному каналу.
13	Строка состояния	Значки состояния отображаются в строке состояний и показывают уведомления о состоянии устройства и функций.

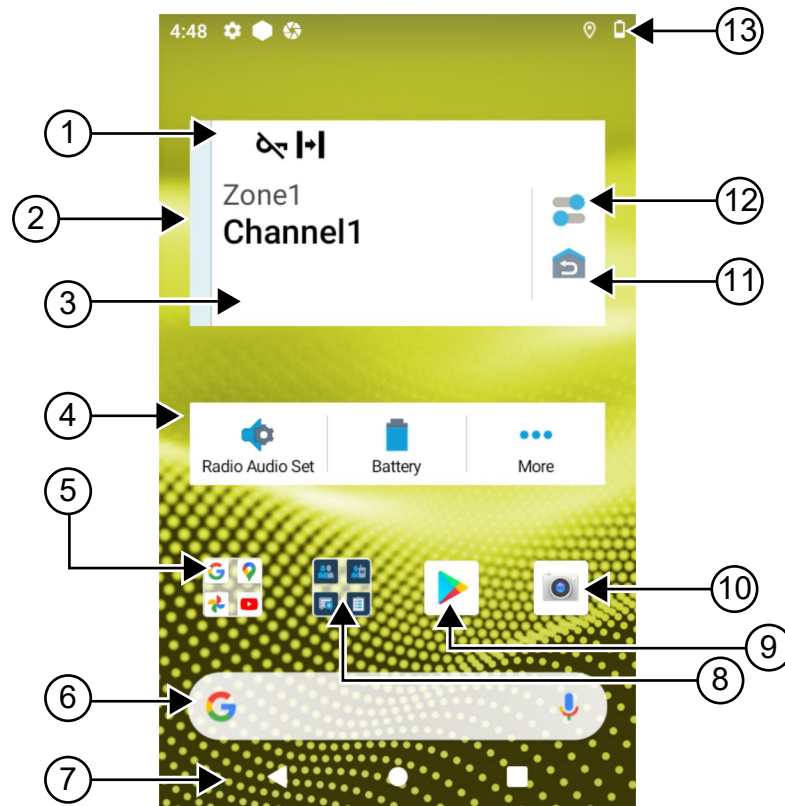
6.1

Виджет "Диспетчер смен"

В виджете "Диспетчер смен" отображается статус радиостанции с ИД авторизации. Этот виджет позволяет отправлять данные о рабочем состоянии непосредственно с главного экрана.

Рис. 1 . Виджет "Диспетчер смен"

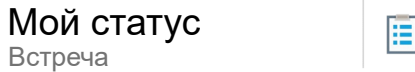

Пользователь может входить в систему и выходить из нее, используя свой ИД логина, и просматривать статус в виджете. Статус доступен только в том случае, если текущий канал использует системы Saracity Max с назначенным списком статусов. Если вход выполнен успешно, в первой строке виджета отображается псевдоним или ИД пользователя, а во второй — его текущий статус.

Если включена функция безопасного входа, ИД логина пользователя или псевдоним не отображаются в виджете в целях безопасности.

6.1.1

Функция "Логин пользователя"



Вы можете войти в систему радиостанции с помощью своего ИД логина и отправить статус нужным контактам.

Если в данный момент в системе зарегистрирован другой пользователь, вы можете выйти из учетной записи и войти в систему под своим ИД логина.

6.1.1.1

Вход в службу автоматической регистрации

Процедура.

- 1 Коснитесь  **Загрузчика диспетчера смен** → **Логин пользователя**.
- 2 Выполните одно из следующих действий.
 - Чтобы войти с существующим идентификатором, коснитесь своего идентификатора.
 - Чтобы войти с новым идентификатором, коснитесь **Вход с новым идентификатором** → *<требуемый ИД логина пользователя>* →  **Готово**.
- 3 Во время выполнения входа коснитесь **Скрыть**.

По завершении входа в систему отобразится сообщение **Вход успешный**, а в **виджете диспетчера смен** отобразится идентификатор входа в систему.

Если включена функция безопасного входа, ИД логина пользователя не отображается в виджете в целях безопасности.

6.1.1.2

Выход из службы автоматической регистрации

Процедура.

- 1 Коснитесь  **Загрузчик диспетчера смен** → *<ваш идентификатор>* → **Да**.
- 2 Выполните одно из следующих действий.
 - Чтобы удалить личные данные, коснитесь **Да**.
 - Чтобы сохранить личные данные, коснитесь **Нет**.

6.1.2

Управление рабочим статусом

Процедура.

- 1 Нажмите  **Загрузчик диспетчера смен**.
- 2 Выберите доступный статус.

На дисплее появится сообщение **Отправка статуса**.

После получения подтверждения на дисплее отобразится сообщение **Подтверждение получено**, а статус в виджете диспетчера смен будет обновлен.

Если система отклонила статус, на дисплее отобразится **Отказ статуса**, а последний подтвержденный статус останется в виджете диспетчера смен.



ПРИМЕЧАНИЕ:





Если статус отклонен, коснитесь опции **Коснитесь, чтобы повторить** на экране "Отказ статуса" либо опции **Закрыть** для выхода.

6.1.3

Отправка статуса

Процедура.

Выполните одно из следующих действий:

Опция	Действия
Отправка статуса контакту	a Коснитесь  Загрузчик диспетчера смен → Мой статус →<требуемый статус>→<требуемый контакт>.
Отправка статуса через M-Contacts	a В меню коснитесь  M-Contacts . b Коснитесь <требуемого контакта>→ Статус →<требуемый статус>.
Отправка статуса через M-Dialer	a В меню коснитесь  M-Dialer . b Введите <требуемые номера> и выберите  Больше опций → Статус → Закрыть . c Коснитесь Статус →<требуемый статус>.

6.2

Индикаторы состояния

Индикаторы состояния объясняют значки и показания светодиодных индикаторов, используемые на радиостанции.

6.2.1

Значки состояния

Эти значки отображаются в строке состояний и показывают информацию об устройстве или его статус.















ПРИМЕЧАНИЕ:

Если на радиостанции не отображаются указанные ниже значки, включите их в разделе



"Настройки" радиостанции.





Значок	Имя	Описание
 (передний дисплей)  (верхний дисплей)	Аккумулятор	Показывает текущий уровень заряда аккумулятора радиостанции. Когда уровень заряда аккумулятора снижается до 10% или ниже, значок мигает.
	Bluetooth вкл.	Горит постоянно — функция Bluetooth включена и готова к подключению устройств Bluetooth. Инвертированный — выполнено подключение к внешнему устройству Bluetooth.
	Местоположение	Функция определения местоположения включена, и сигнал определения местоположения доступен.
	Нет SIM-карты	SIM-карта не вставлена или не обнаружена.
 -> 	Уровень сигнала сети LTE	Радиостанция подключена к сети LTE. Количество штрихов указывает на мощность сигнала сети LTE.
	Нет сети LTE	Радиостанция не подключена к сети LTE.
	Данные отключены	Радиостанция подключена к сети LTE, но передача данных отключена.
	Уведомление (только на верхнем дисплее)	Радиостанция получает уведомление об активности или о событии.
	Время	Отображение текущего времени.
	Wi-Fi	Радиостанция подключена к сети Wi-Fi. Количество штрихов указывает на мощность сигнала сети Wi-Fi.

6.2.2

Значки виджета управления радиостанцией

Эти значки отображаются в виджете управления радиостанцией, предоставляя информацию или статус специальных функций LMR.

Значок	Имя	Описание
	Высокий приоритет вызова	Позволяет системе прервать текущий вызов без приоритета и принять вызов с высоким приоритетом, если все каналы заняты.
	Динамическое переформирование разговорных групп (DGNA)	Позволяет консоли назначать и удалять новую разговорную группу с радиостанции по беспроводному радиоканалу.
	Прямой	Радиостанция настроена на прямую связь с другими радиостанциями (в конвенциональном режиме).
	Большой объем данных	Радиостанция выполняет прием большого объема данных, и канал занят.
	Мониторинг	Выполняется мониторинг выбранного канала (в конвенциональном режиме).
	Уровень мощности	Выкл. — радиостанция работает в режиме высокой мощности. Вкл. — радиостанция работает в режиме низкой мощности.
	Запрет ответа	Можно настроить выборочный прием входящих передач радиостанцией.
	Прием	Радиостанция принимает вызов или данные.
	Индикатор уровня принимаемого сигнала (RSSI)	Количество штрихов указывает на мощность принимаемого сигнала на текущем сайте (в транкинговом и конвенциональном режимах).
	Роуминг	Функция роуминга активирована.
	Запрет передачи	Радиостанция блокирует все передачи.
	Сканировать	Радиостанция сканирует список сканирования.
	Приоритет сканирования 1 или приоритет сканирования 2	Точка мигает — радиостанция находится в режиме приоритета сканирования 1. Точка горит — радиостанция находится в режиме приоритета сканирования 2.

Значок	Имя	Описание
	Защищенная связь	Мигает — радиостанция принимает зашифрованный голосовой вызов. Горит — радиостанция работает на защищенном канале.
	Общая частота	Радиостанция заблокирована, что позволяет совместно использовать управляющий канал.
	Передача	Радиостанция передает вызов или данные.
	Незащищенная связь	Радиостанция работает на незащищенном канале.
	Передача с голосовым управлением (VOX)	Позволяет инициировать вызовы на запрограммированном канале при помощи голосового управления (в режиме гарнитуры).

6.2.3

Светодиодные индикаторы

Светодиодный индикатор указывает на типы работы радиостанции.

Показания индикаторов	Описание
Мигает красным	Радиостанция передает сигнал при низком уровне заряда аккумулятора; индикация несоответствия аккумулятора.
Дважды мигает красным	Радиостанция принимает экстренную передачу.
Быстро мигает красным	Радиостанция не прошла самодиагностику при включении питания; находится вне зоны действия.
Непрерывный зеленый	Радиостанция включается и выполняет передачу.
Мигает зеленым	Микропрограмма радиостанции успешно обновлена.
Дважды мигает зеленым	Радиостанция принимает зашифрованный вызов или данные.
Непрерывный желтый	Радиостанция переходит в состояние непрерывного мониторинга.
Мигает желтым	Радиостанция выполняет сканирование.
Быстро мигает желтым	Радиостанция принимает оповещение о вызове.

6.2.4

Индикаторы подсветки



Подсветка верхнего дисплея указывает на типы работы радиостанции. Вы можете настроить таймер подсветки на нужное время или отключить его.

Режим подсветки	Описание
Белый	Когда радиостанция принимает беспроводную активность или вводимые пользователем данные, такие как поворот ручки выбора каналов, а также после нажатия кнопки РТТ или боковой кнопки.
Оранжевый	Когда радиостанция инициирует или принимает экстренный сигнал оповещения или вызов.
Красный	Когда на радиостанции существуют следующие оповещения о критическом состоянии: <ul style="list-style-type: none">• Низкий заряд аккумулятора• Вне зоны действия• Невозможность установить полное соединение с системой.• Невозможность пройти аутентификацию или регистрацию в системе.• Потеря сигнала GPS или сбой функции GPS.
Зеленый	Когда радиостанция принимает следующие вызовы: <ul style="list-style-type: none">• Частный вызов• Оповещение о вызове• Выборочный вызов• Вход в геозону

6.2.5

Индикаторы световой панели

Индикатор световой панели указывает на состояние активного вызова радиостанции.

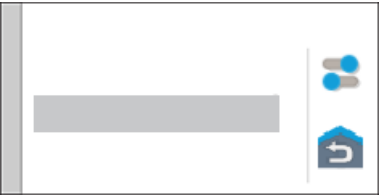
Цвет	Статус вызова
<p data-bbox="228 273 337 306">Голубой</p> 	<p data-bbox="834 273 1073 306">Открыто/ожидание</p>
<p data-bbox="228 535 337 569">Желтый</p> 	<p data-bbox="834 535 1016 569">Прием вызова</p>
<p data-bbox="228 798 342 831">Красный</p> 	<p data-bbox="834 798 1057 831">Передача вызова</p>
<p data-bbox="228 1060 318 1094">Серый</p> 	<p data-bbox="834 1060 1130 1094">Не запрограммировано</p>

Глава 7

Общие параметры радиостанции

В этом разделе представлены общие параметры, которые можно настроить на радиостанции.

7.1

Доступ к параметрам радиостанции



Процедура.

- 1 Чтобы получить доступ к параметрам радиостанции, выполните одно из следующих действий:
 - На главном экране проведите пальцем вверх.
 - Потяните панель уведомлений вниз.
- 2 Коснитесь  **Параметры**.

7.2

Создание ярлыка настроек радиостанции на главном экране

Процедура.

- 1 Найдите  **Настройки**.
- 2 Нажмите и удерживайте, а затем перетащите  **Настройки** на главный экран.

7.3

Регулировка яркости дисплея

Процедура.

Потяните панель уведомлений вниз и выполните одно из следующих действий:



- Чтобы установить пользовательский уровень яркости, перетащите **ползунок регулировки яркости**.
- Чтобы автоматически настроить яркость экрана в зависимости от условий освещения, коснитесь **Автояркость**.

7.4

Включение и выключение темной темы

Процедура.

Выполните одно из следующих действий:

- Потяните панель уведомлений вниз и коснитесь  **Темная тема**.
- В меню  **Настройки** коснитесь **Дисплей** → **Темная тема**.

7.5

Настройка часов

Процедура.

- 1 В меню  **Настройки** коснитесь **Часы**.
- 2 Выполните одно из следующих действий:

Опция	Действия
Включение и выключение 24-часового формата	Коснитесь Использовать 24-часовой формат .
Включение и выключение автоматического выбора часового пояса	Коснитесь Установить автоматически .
Выбор часового пояса вручную	<p>a Переведите переключатель Установить автоматически в положение "Выкл".</p> <p>b Коснитесь Установить часовой пояс.</p>

7.6

Настройка таймера на переднем дисплее

Этот параметр определяет период времени до того, как передний дисплей погаснет и выключится из-за отсутствия активности.

Процедура.

В меню  **Настройки** коснитесь **Дисплей** → **Таймер на переднем дисплее** → *<требуемый период времени>*.

7.7

Блокировка экрана

Для защиты данных можно настроить автоматическую блокировку экрана радиостанции, задав графический ключ, PIN-код или пароль.

**ВАЖНО:**

Если для параметра блокировки экрана радиостанции установлено значение **Нет** или **Провести по экрану**, ваши данные не защищены и доступны любому пользователю.

Если радиостанция включена, можно заблокировать ее, нажав кнопку **включения/выключения экрана**, а затем разблокировать, указав графический ключ, PIN-код или пароль.

Если вы не указали графический ключ, PIN-код или пароль, вы также можете разблокировать радиостанцию, проведя пальцем вверх по экрану либо просто нажав кнопку **включения/выключения экрана**.

Когда радиостанция заблокирована, сигнал сотовой сети, телефонные вызовы, уведомления о новых сообщениях, пропущенных вызовах и предстоящих встречах остаются доступными и могут быть получены.

Также можно настроить автоматическую блокировку радиостанции по истечении заданного времени.

7.7.1

Разблокировка экрана

Процедура.

- 1 Нажмите кнопку **включения/выключения** экрана.
- 2 Проведите пальцем вверх по главному экрану.
- 3 Выполните одно из следующих действий:

Опция	Действия
Разблокировка экрана с помощью графического ключа	Начертите на экране указанный графический ключ пальцем.
Разблокировка экрана с помощью PIN-кода или пароля	<p>a Введите PIN-код или пароль.</p> <p>b Коснитесь  Сохранить.</p>

7.8

Настройка языка

Процедура.

В меню  **Настройки** коснитесь **Языки** → < *требуемые языки* >.

Если выбранный язык не поддерживается в настройках наземной подвижной системы радиосвязи (LMR), то каждый раз, когда радиостанция будет работать в режиме LMR, она будет переключаться на английский язык.

7.9

Настройки звука

В этом разделе содержится информация о настройках звука в системах LTE и LMR (наземной подвижной радиосвязи).

Если аудиосигнал одновременно поступает из систем LTE и LMR, радиостанция назначает приоритет аудиосигналу системы LMR.

В зависимости от настроек звука радиостанции при использовании микрофона звук LTE может быть отключен.

7.9.1

Включение и выключение режима "Не беспокоить"

Параметр "Не беспокоить" позволяет отключать звук сигналов, напоминаний, событий, сообщений и вызовов.

Включение режима "Не беспокоить"

Процедура.

Выполните одно из следующих действий:

- Потяните панель уведомлений вниз и коснитесь **Не беспокоить**.
- В меню  **Настройки** коснитесь **Звук** → **Не беспокоить** → **Включить сейчас**.

Выключение режима "Не беспокоить"

Процедура.

Выполните одно из следующих действий:

- Потяните панель уведомлений вниз и коснитесь **Не беспокоить**.
- В меню  **Настройки** коснитесь **Звук**→**Не беспокоить**→**Выключить сейчас**.

7.9.1.1

Настройка режима "Не беспокоить"

Процедура.

- 1 В меню  **Настройки** коснитесь **Звук**→**Не беспокоить**.
- 2 Выполните одно из следующих действий:



Опция	Действия
Настройка исключений в режиме "Не беспокоить" для вызовов	<ol style="list-style-type: none"> Коснитесь Выз. Задайте исключения для следующих параметров: <ul style="list-style-type: none"> • Разрешить вызов • Помеченные вызовы • Разрешить повторные вызовы
Настройка исключений в режиме "Не беспокоить" для сообщений	<ol style="list-style-type: none"> Коснитесь SMS, MMS и приложения для обмена сообщениями. Коснитесь Разрешить сообщения.
Настройка исключений в режиме "Не беспокоить" для других функций	<ol style="list-style-type: none"> Коснитесь Просмотр всех исключений. Задайте исключения для следующих параметров: <ul style="list-style-type: none"> • Разрешить сигналы • Воспроизводить звуки мультимедиа • Разрешить звуки при касании • Разрешить напоминания • Разрешить события
Настройка ограничений для уведомлений	<ol style="list-style-type: none"> Коснитесь Ограничить уведомления. Задайте ограничения для следующих параметров: <ul style="list-style-type: none"> • Нет звука уведомлений • Нет визуальных или звуковых эффектов уведомлений • Настраиваемый

Опция	Действия
Настройка продолжительности по умолчанию для режима "Не беспокоить"	<p>a Коснитесь Продолжительность по умолчанию.</p> <p>b Выполните одно из следующих действий:</p> <ul style="list-style-type: none"> • Коснитесь До выключения. • Коснитесь и измените <i><требуемую продолжительность></i>. • Коснитесь Всегда спрашивать.

7.9.2

Доступ к аудионастройкам радиостанции

Процедура.



- 1 Выполните одно из следующих действий.
 - В виджете с загрузчиком меню функций коснитесь  **Еще** → **Аудионастройки радиостанции**.
 - В разделе  **Параметры** коснитесь **Звук** → **Аудионастройки радиостанции**.
- 2 Чтобы изменить аудионастройки радиостанции, выберите следующие опции.
 - **Аудионастройки**
 - По умолчанию
 - Уровень 1
 - Уровень 2
 - Уровень 3
 - Усиление высоких
 - Усиление средних
 - Усиление низких
 - **Подавление шума**
 - Отключено
 - Базовый
 - Расширенное аудио (по умолчанию)
 - **Подавление акустической ОС**
 - **Интеллектуальное аудио**
 - **АРУ микрофона**

7.9.2.1

Выбор аудионастроек

Процедура.

- 1 Выполните одно из следующих действий:

- В виджете управления радиостанцией коснитесь  **Быстрые настройки радиостанции**→**Аудионастройки**.
 - В виджете с загрузчиком меню функций коснитесь  **Еще**→**Аудионастройки**.
- 2** Выполните одно из следующих действий:
- Для деактивации ранее выбранного аудиопрофиля и восстановления заводских настроек по умолчанию коснитесь **По умолчанию**.
 - Для аудиопрофилей, компенсирующих обусловленное шумом ухудшение слуха у людей старше 40 лет, коснитесь **Уровень 1**, **Уровень 2** или **Уровень 3**.
 - Если вы предпочитаете звуковые профили с более высоким, носовым или низким звучанием, коснитесь **Усиление высоких**, **Усиление средних** или **Усиление низких**.

7.10

Авиарежим

В авиарежиме отключается возможность радиостанции обмениваться данными с помощью радиочастотного сигнала. Когда авиарежим включен, соединения Bluetooth и Wi-Fi автоматически отключаются.



ПРИМЕЧАНИЕ:

В авиарежиме можно включить Bluetooth, GPS и Wi-Fi вручную.

При переходе в авиарежим происходит следующее:

- Автоматически включается запрет передачи.
- В системе Caracity Max отключаются передатчик и приемник.
- В других системах отключается только передатчик.

Вы будете сталкиваться со следующими сценариями:

- Вы не сможете принимать вызовы РТТ и сообщения.
- Вы не сможете получать оповещения от других пользователей.

7.10.1

Переход в авиарежим

Процедура.

Выполните одно из следующих действий:

- Потяните панель уведомлений вниз и коснитесь **Авиарежим**.
- В меню  **Настройки** коснитесь **Сеть и Интернет**→**Авиарежим**→**Вкл.**

Значок **Авиарежим** отобразится в строке **Статус** радиостанции.

В системе Caracity Max на дисплее радиостанции отобразится информационное диалоговое окно.

7.11

Помехи от USB

При подключении радиостанции к другому устройству с помощью USB-кабеля все операции приема и передачи будут отключены.

Вы будете сталкиваться со следующими сценариями:

- Регулировать громкость можно только с помощью регулятора **громкости**.
- Нельзя нажимать кнопку **РТТ**.
- Нельзя вызвать **виджет с загрузчиком меню функций**.

В системе Saracity Max при включении авиарежима и отключении функции "Помехи от USB" на радиостанции отобразится следующая индикация:

- Информационные диалоговые окна авиарежима и режима "Помехи от USB".
- Значок авиарежима.

7.12



Аккумулятор

7.12.1

Просмотр информации об аккумуляторе IMPRES 2

Процедура.

Выполните одно из следующих действий:

- В меню  **Настройки** коснитесь **Аккумулятор**→**Сведения об аккумуляторе IMPRES**.
- В виджете с загрузчиком меню функций коснитесь  **Еще**→**Инф. об аккумуляторе**.

На радиостанции отобразится состояние аккумулятора. Дополнительные сведения см. в разделе *Информация об аккумуляторе*.

7.12.1.1

Информация об аккумуляторе

В разделе "Информация об аккумуляторе" отображается текущее состояние аккумулятора. В зависимости от состояния аккумулятора на радиостанции отображается следующая информация.

Состояние аккумулятора	Отображение информации на радиостанции
Нормальное состояние	<ul style="list-style-type: none"> • Оставшаяся емкость • Первое использование • Срок службы • Номер комплекта
Включенная радиостанция подключена к зарядному устройству	Аккумулятор необходимо распознать
Аккумулятор необходимо распознать	
Некорректный аккумулятор	<ul style="list-style-type: none"> • На верхнем дисплее отображается сообщение НЕКОРРЕКТНЫЙ АККУМУЛЯТОР.

Состояние аккумулятора	Отображение информации на радиостанции
Радиостанция включена в зарядном устройстве	<ul style="list-style-type: none"> В сведениях об аккумуляторе IMPRES отображается сообщение Некорректный аккумулятор. На дисплее отображается уведомление Некорректный аккумулятор. При включении питания радиостанции на дисплее отображается диалоговое окно Некорректный аккумулятор.
Неизвестно	Неизвестный аккумулятор

7.12.2

Настройка режима экономии аккумулятора**Процедура.**

- 1 В меню  **Настройки** коснитесь **Аккумулятор**→**Экономия бат..**
- 2 Выполните одно из следующих действий:

Опция	Действия
Настройка расписания для режима экономии аккумулятора	<ol style="list-style-type: none"> а Коснитесь Настроить расписание. б Установите <i><требуемое время></i>.
Отключение автоматического режима экономии аккумулятора после полной зарядки	Переведите переключатель в положение Выкл. после полной зарядки.
Включение режима экономии аккумулятора вручную	Коснитесь ВКЛЮЧИТЬ СЕЙЧАС.
Выключение режима экономии аккумулятора вручную	Коснитесь ВЫКЛЮЧИТЬ СЕЙЧАС.

7.12.3

Включение и выключение отображения процента заряда аккумулятора**Включение отображения процента заряда аккумулятора****Процедура.**

В меню  **Настройки** коснитесь **Аккумулятор**→**Вкл.**

На переднем дисплее радиостанции отобразится текущий процент заряда аккумулятора.

Выключение отображения процента заряда аккумулятора

Процедура.

В меню  **Настройки** коснитесь **Аккумулятор**→**Выкл.**

Текущий процент заряда аккумулятора исчезнет с переднего дисплея радиостанции.

Глава 8

Об устройстве

Просмотр сведений об устройстве и доступ к **Расширенным настройкам радиостанции** для получения дополнительной информации.

В разделе **Об устройстве** можно посмотреть следующие сведения.

- Имя устройства
- Номер телефона (слот SIM-карты 1)
- Номер телефона (слот SIM-карты 2)
- **Расширенные настройки радиостанции**

Ниже приводится описание доступной информации в разделе **Расширенные настройки радиостанции**.

Табл. 26 . Информация в расширенных настройках радиостанции

Информация в расширенных настройках радиостанции	Описание
Сертификаты	Содержит информацию о доступных сертификатах радиостанции.
Статус IoT	Содержит информацию о состоянии подключения к IoT (интернету вещей).
Информация о радиостанции	Содержит следующую информацию о радиостанции. <ul style="list-style-type: none"> • Псевдоним радиостанции • ИД радиостанции • Версия ПО • ESN-AP • Версия кодплага
Нормативная маркировка	Содержит информацию о нормативной маркировке радиостанции.
Карта управления	Содержит следующую информацию о кнопках и ручках радиостанции. <ul style="list-style-type: none"> • Боковая кнопка 1 • Боковая кнопка 2 • Боковая кнопка 3 • Оранжевая кнопка • Поворотная ручка 1 • Поворотная ручка 2

8.1

Доступ к краткому справочному руководству

Процедура.



В меню  **Настройки** коснитесь **Об устройстве**→**Краткое справочное руководство**.

8.2

Доступ к расширенным настройкам радиостанции

Процедура.

Выполните одно из следующих действий:



- В виджете с загрузчиком меню функций коснитесь  **Еще**→**Информация**.
- В меню  **Настройки** коснитесь **Об устройстве**→**Расширенные настройки радиостанции**.

8.2.1

Доступ к нормативной маркировке

Процедура.

1 Выполните одно из следующих действий:

- В виджете с загрузчиком меню функций коснитесь  **Еще**→**Информация**.
- В меню  **Настройки** коснитесь **Об устройстве**→**Расширенные настройки радиостанции**.

2 Выберите **Нормативная маркировка**.

Глава 9

Подключения

Радиостанцию можно подключать к другим устройствам и аксессуарам или к сети с помощью различных типов подключения.

9.1

LTE

Технология LTE предназначена для расширения зоны покрытия радиостанции при отсутствии подключения Wi-Fi.

Модуль LTE eSIM устанавливается в радиостанцию на заводе Motorola Solutions и привязан к конкретной радиостанции, поэтому он не может работать с другими радиостанциями или устройствами. eSIM находится в слоте на задней панели корпуса.

Не извлекайте eSIM, даже если LTE неактивен или не используется.

В зависимости от региона доступны следующие диапазоны.

Табл. 27 . Доступные диапазоны по регионам

Регион	Тип диапазонов	Доступные диапазоны
Страны Северной Америки (NAG)	LTE	B2, B4, B5, B7, B12, B13, B14, B17, B30, B48
	3G	Недоступно
Весь мир	LTE	1, 2, 3, 4, 5, 7, 8, 20, 28, 38, 39, 40, 41
	3G	1, 2, 4, 5, 8

**ПРИМЕЧАНИЕ:**

Информацию о доступности eSIM можно получить у дилера или администратора.

9.2

Использование функции Wi-Fi

Wi-Fi® является зарегистрированным товарным знаком компании Wi-Fi Alliance®. Можно настроить сеть Wi-Fi и подключиться к ней для обновления микропрограммы радиостанции, кода прошивки и ресурсов, например языковых пакетов и голосовых объявлений.

Радиостанция поддерживает Wi-Fi Enhanced Open, персональные (WEP/WPA/WPA2) и корпоративные (WPA/WPA2/WPA3) сети Wi-Fi.

Wi-Fi Enhanced Open

Новый стандарт безопасности WPA для общедоступных сетей, обеспечивающий шифрование и конфиденциальность в открытых, не защищенных паролем сетях в кафе, отелях и аэропортах.

Персональная сеть Wi-Fi WEP/WPA/WPA2/WPA3

Используется для аутентификации заранее заданный общий ключ/пароль. Общий ключ можно ввести с помощью меню или MDM.

Корпоративная сеть Wi-Fi WPA/WPA2/WPA3

Предназначается для корпоративных сетей и требует наличия сервера аутентификации RADIUS. Если развернута аутентификация на основе сертификата, и требуется его проверка, на радиостанции должен быть заранее настроен сертификат.

9.2.1

Включение или выключение Wi-Fi

Включение Wi-Fi

Процедура.

Выполните одно из следующих действий:

- Потяните панель уведомлений вниз и коснитесь **Wi-Fi**.
- В меню  **Настройки** коснитесь **Сеть и Интернет**→**Wi-Fi**→**Вкл.**

На радиостанции отобразится список доступных сетей.

Выключение Wi-Fi

Процедура.

Выполните одно из следующих действий:



- Потяните панель уведомлений вниз и коснитесь **Wi-Fi**.
- В меню  **Настройки** коснитесь **Сеть и Интернет**→**Wi-Fi**→**Выкл.**

9.2.2

Доступ к сети

Процедура.

- 1 В меню  **Настройки** коснитесь **Сеть и Интернет**→**Wi-Fi**.
- 2 Выполните одно из следующих действий:

Опция	Действие
Выполняется подключение к сети	Коснитесь <i><требуемой сети></i> → <i><пароль></i> .
Добавление новой сети	a Коснитесь Добав. сеть → <i><требуемый SSID></i> → <i><требуемый тип безопасности></i> . b Чтобы настроить конфигурацию сети, коснитесь и разверните Расширенные параметры и установите соответствующие параметры. c Коснитесь Сохранить .
Изменение сети	a Коснитесь <i><требуемой сети></i> →  Параметры →  Изменить → <i><измените сеть></i> → Сохранить .
Удаление сети	Коснитесь <i><требуемой сети></i> → Забудь .

Опция	Действие
Установка корпоративного сертификата Wi-Fi	Коснитесь Дополнительно → Установка сертификата сети .

9.3

Bluetooth®

Эта функция позволяет радиостанции подключаться к любому Bluetooth-устройству посредством Bluetooth-соединения.

Радиостанция поддерживает Bluetooth-подключение к имеющимся в продаже гарнитурам с профилями HSP, а также к аксессуарам MSI BLE GATT, таким как RSM WM500 Corona и гарнитура PTT EP910w. Одновременное подключение к нескольким гарнитурам Bluetooth не поддерживается.

Дальность связи Bluetooth составляет не менее 10 м при прямой видимости. Обычная мощность функции Bluetooth, поддерживаемая радиостанцией, составляет 4 дБм.

Линия связи между радиостанцией и Bluetooth-устройством не должна быть ничем заслонена. Для обеспечения высокой надежности Motorola Solutions рекомендует не разносить радиостанцию и Bluetooth-устройство на большое расстояние.

Если звук и голос становится нечетким или искаженным, для улучшения качества звука восстановите радиосвязь, приблизив Bluetooth-устройство к радиостанции.

9.3.1

Включение и выключение режима Bluetooth

Включение режима Bluetooth

Процедура.

Выполните одно из следующих действий:

- Потяните панель уведомлений вниз и коснитесь **Bluetooth**.
- В меню  **Настройки** коснитесь **Подключение устройств**→**Настройки подключения**→**Bluetooth**→**Вкл.**

Выключение режима Bluetooth

Процедура.

Выполните одно из следующих действий:

- Потяните панель уведомлений вниз и коснитесь **Bluetooth**.
- В меню  **Настройки** коснитесь **Подключение устройств**→**Настройки подключения**→**Bluetooth**→**Выкл.**

9.3.2

Подключение к Bluetooth-устройству

Процедура.

- 1 В меню  **Настройки** коснитесь **Подключенные устройства**→**Настройки подключения**→**Bluetooth**→**Вкл.**
Радиостанция начнет поиск устройств, находящихся поблизости.
- 2 Выполните одно из следующих действий:
 - Чтобы выполнить подключение к существующему устройству, коснитесь *<нужного устройства>*→**Соединить**.
 - Чтобы выполнить подключение к новому устройству, коснитесь **Сопряжение с новым устройством**→*<нужное устройство>*→**Соединить**.



ПРИМЕЧАНИЕ:

Если включена функция PIN-кода сопряжения Bluetooth, перед началом сопряжения убедитесь, что коды верны.

9.3.3

Отключение от Bluetooth-устройства

Процедура.

В меню  **Настройки** коснитесь **Подключенные устройства**→**Настройки подключения**→**Bluetooth**→*<требуемое устройство>*→**Отсоединить**.

9.3.4

Просмотр информации об устройстве

Процедура.

В меню  **Настройки** коснитесь **Подключенные устройства**→*<требуемое устройство>*→**Дет. данные**.

9.3.5

Редактирование названия устройства

Процедура.

В меню  **Настройки** коснитесь **Подключенные устройства**→*<требуемое устройство>*→**Ред. имя**→*<Новое имя>*.

На дисплее появится сообщение *Имя устр. сохранено*.

9.3.6

Удаление имени устройства

Процедура.

В меню  **Настройки** коснитесь **Подключенные устройства** → *<требуемое устройство>* → **Удалить**.

На дисплее появится сообщение *Устройство удалено*.

9.3.7

Профили Bluetooth

Радиостанция поддерживает широкий спектр служб Bluetooth.

Табл. 28 . Профили Bluetooth

Профиль	Описание
Коммутируемое подключение (DUN)	Обеспечивает доступ к Интернету и другим службам коммутируемого доступа по Bluetooth.
Профиль общего доступа (GAP)	Этот профиль определяет, каким образом Bluetooth-устройства могут становиться доступными, и как два устройства могут взаимодействовать друг с другом напрямую.
Профиль общих атрибутов (GATT)	Позволяет использовать службы обнаружения и описания профилей для протокола Bluetooth с низким энергопотреблением.
Профиль гарнитуры (HSP)	Обеспечивает поддержку популярных гарнитур Bluetooth, которые можно использовать с мобильными телефонами, с возможностью звонка, ответа на вызов, завершения вызова и регулировки громкости.
Профиль помещения объектов в стек (OPP)	Позволяет устройству отправлять по Bluetooth объекты, например, изображения.
Персональная сеть (PAN)	Позволяет устройству совместно использовать Интернет-соединение с другим устройством (например, ноутбуком) и получать доступ к Интернету с помощью другого устройства (например, телефона с поддержкой Bluetooth).

Глава 10

Основные операции, выполняемые на радиостанции

В этом разделе рассказывается об основных операциях, которые можно выполнять на радиостанции.

10.1

Ответ на уведомления

Процедура.

- 1 Потяните панель уведомлений вниз и выполните одно из следующих действий:
 - Чтобы ответить на уведомление, коснитесь назначенного сообщению действия.
 - Чтобы удалить все уведомления, коснитесь **Очистить все**.



ПРИМЕЧАНИЕ:

После удаления просматривать уведомления невозможно.

- 2 Чтобы закрыть панель уведомлений, проведите пальцем вверх.

10.2

Управление виджетами главного экрана



ПРИМЕЧАНИЕ:

Главный экран поддерживает только до двух виджетов на одном экране.

Процедура.

Выполните одно из следующих действий.

Опция	Действия
Добавление виджетов на главный экран	<p>a Коснитесь и удерживайте пустое место на главном экране.</p> <p>b Коснитесь виджеты.</p> <p>c Коснитесь и удерживайте <i><требуемый виджет></i>.</p> <p>d Перетащите <i><требуемый виджет></i> в <i><требуемое место></i>.</p>
Перемещение виджетов на главном экране	<p>a Коснитесь и удерживайте <i><требуемый виджет></i>.</p> <p>b Перетащите <i><требуемый виджет></i> в <i><требуемое место></i>.</p>
Перемещение виджетов на следующий экран	<p>a Коснитесь и удерживайте <i><требуемый виджет></i>.</p>

Опция	Действия
	<p>b Перетащите <i><требуемый виджет></i> в правую часть экрана.</p> <p>c Отпустите <i><требуемый виджет></i> в <i><требуемом месте></i>.</p>
Удаление виджетов с главного экрана	<p>a Коснитесь и удерживайте <i><требуемый виджет></i>.</p> <p>b Коснитесь Удалить.</p>

10.3

Выбор зон и каналов

Зона — это группа каналов. Каждый канал можно запрограммировать с разными функциями для поддержки различных групп пользователей.

Чтобы узнать больше о зонах и каналах, нажмите на материал ниже.

Табл. 29 . Количество поддерживаемых зон и каналов

Зоны	Каналы	Каналов в зоне
250	1000	160

При возникновении ошибки канала в виджете управления радиостанцией отображаются следующие сообщения об ошибках.

Табл. 30 . Сообщения об ошибках канала



Тип	Описание
Не запрограммировано	Режим настроен на незапрограммированный канал.
Ошибка 001	Выбранный канал назначен неверному диапазону частот.

10.3.1

Выбор зоны

Процедура.



Выполните одно из следующих действий:

- Чтобы выбрать зону, коснитесь **виджета управления радиостанцией**→**Текущая зона**→*<требуемая зона>*→*<требуемый канал>*.
- Чтобы выбрать зону на вкладке "Недавний", коснитесь **виджета управления радиостанцией**→**Недавний**→*<требуемая зона и канал>*.
- Чтобы найти зону, коснитесь  **Еще**→  **Поиск канала**→*<требуемая зона>*→*<требуемый канал>*

10.3.2

Выбор канала**Процедура.**

Выполните одно из следующих действий:

- Чтобы выбрать канал, коснитесь **виджета управления радиостанцией**→<требуемого канала>.
- Чтобы выбрать канал на вкладке "Недавний", коснитесь **виджета управления радиостанцией**→Недавний→<требуемая зона и канал>.
- Чтобы найти канал, коснитесь  **Еще**→  **Поиск канала**→<требуемый канал>.
- Чтобы выбрать канал с помощью **ручки выбора каналов**, поверните **ручку выбора каналов** в нужное положение.

10.3.2.1

Сообщения об ошибках канала

При возникновении ошибки канала в виджете управления радиостанцией отображаются следующие сообщения об ошибках.

Тип	Описание
Не запрограммировано	Режим настроен на незапрограммированный канал.
Ошибка 001	Выбранный канал назначен неверному диапазону частот.

10.4

Прямая связь



Данная функция позволяет поддерживать связь, когда ретранслятор не работает или радиостанция находится за пределами радиуса действия ретранслятора, но в зоне приема других радиостанций.

При выключении питания заданная настройка прямой связи сохраняется.

10.4.1

Переключение между режимом ретранслятора и режимом прямой связи**Процедура.**

Выполните одно из следующих действий:

- В виджете управления радиостанцией коснитесь  **Быстрые настройки радиостанции**→"Ретранслятор" или "Без ретранслятора".
- В виджете с загрузчиком меню функций коснитесь  **Еще**→"Ретранслятор" или "Без ретранслятора".
- Нажмите запрограммированную кнопку **ретранслятора или прямой связи**.

10.5

Уровень мощности

Эта функция позволяет уменьшить мощность передачи в случаях, требующих более низкого уровня мощности.

Сниженный передаваемый уровень мощности не влияет на способность радиостанции принимать сигнал и не снижает функциональность передачи данных радиостанции.

Низкий уровень мощности уменьшает расстояние передачи и помогает экономить энергию.



Высокий уровень мощности позволяет увеличить расстояние передачи.

10.5.1

Регулировка уровня мощности

Процедура.

Выполните одно из следующих действий:

- В виджете управления радиостанцией коснитесь  **Быстрые настройки радиостанции**→**Мощность**.
- В виджете с загрузчиком меню функций коснитесь  **Еще**→**Мощность**.

10.6

Настройка светодиодного индикатора

Процедура.



В виджете с загрузчиком меню функций коснитесь  **Еще**→**LED**.

10.7

Настройка уровней шумоподавления

Процедура.

1 Выполните одно из следующих действий:

- В виджете управления радиостанцией коснитесь  **Быстрые настройки радиостанции**→**ШПД**.
- В виджете с загрузчиком меню функций коснитесь  **Еще**→**ШПД**.

2 Выполните одно из следующих действий:

- Чтобы установить нормальный уровень шумоподавления, коснитесь **Нормально**.
- Чтобы отфильтровать нежелательные вызовы или фоновый шум, коснитесь **Высок**.

10.8

Включение и выключение тональных сигналов для элементов управления и кнопок

Процедура.

- 1 На главном экране коснитесь  **Еще**.
- 2 Чтобы включить или выключить тональные сигналы элементов управления и кнопок, коснитесь **Тоны**.

Глава 11

Типы вызовов на радиостанции

Радиостанция может выполнять различные типы вызовов.





Тип вызова	Описание
Общий вызов	Общий вызов — это вызов с одной радиостанции на все радиостанции на выбранном сайте или все радиостанции группы сайтов. Общий вызов используется для передачи важных объявлений.
Широковещательный вызов	Широковещательный вызов — это односторонний голосовой вызов, инициируемый любым пользователем для установки соединения со всей разговорной группой. Функция широковещательного вызова позволяет осуществлять передачу в разговорной группе только пользователю, инициирующему вызов, при этом возможность ответа на вызов у получателей отсутствует.
Оповещение о вызове	Функция оповещения о вызове позволяет оповестить получателя о необходимости вызвать вас, когда у него будет такая возможность. Функцией оповещения о вызове можно воспользоваться, только если соответствующему абоненту присвоен псевдоним или идентификатор.
Групповой вызов	Групповой вызов — это вызов типа "точка-много точек". Для обмена данными радиостанция должна быть сконфигурирована как участник группы.
Вызов в режиме открытого голосового канала (OVCM)	Вызов в режиме OVCM позволяет радиостанции, которая не настроена для работы в определенной системе, и принимать, и передавать во время группового или индивидуального вызова.
Частный вызов	Частный вызов — это вызов одной радиостанции другой радиостанцией. Существуют два типа частного вызова: <ul style="list-style-type: none"> • Вызов с установкой соединения без выхода в эфир (OACSU) • Вызов с полной установкой соединения без выхода в эфир (FOACSU)
Выборочный вызов	Выборочный вызов — это вызов одной радиостанции другой радиостанцией. Это

Тип вызова	Описание
Неадресованный вызов	частный вызов, выполняемый в аналоговой системе. Неадресованный вызов — это групповой вызов одного из 16 предустановленных идентификаторов групп.

11.1

Выполнение вызовов**Процедура.**

Для совершения вызова выполните одно из следующих действий:

Опция	Действие
Выполнение вызовов из списка контактов	<p>a В меню коснитесь  M-Contacts → <требуемый контакт>.</p> <p>b Чтобы начать вызов, коснитесь РТТ.</p> <p>c Чтобы завершить вызов, коснитесь Завершить.</p>
Выполнение вызовов с помощью телефона	<p>a В меню коснитесь  M-Contacts →  плавающая кнопка действия → Телефон.</p> <p>b Введите <требуемый номер>.</p> <p>c Коснитесь  Еще → <требуемый тип вызова>.</p> <p>d Чтобы начать вызов, коснитесь РТТ.</p> <p>e Чтобы завершить вызов, коснитесь Завершить.</p>
Выполнение вызовов из списка недавних вызовов	<p>a В меню коснитесь  Еще → Недавние вызовы → <требуемый контакт>.</p> <p>b Чтобы начать вызов, коснитесь РТТ.</p> <p>c Чтобы завершить вызов, коснитесь Завершить.</p>
Выполнение вызовов с помощью ручки каналов и кнопки РТТ	<p>a Чтобы выбрать канал с активным идентификатором или псевдонимом, поверните ручку выбора канала.</p> <p>b Для вызова нажмите и удерживайте кнопку РТТ.</p>

Опция	Действие
	<p>c Дождитесь окончания тонального сигнала разрешения разговора, а затем говорите в микрофон.</p> <p>d Для прослушивания отпустите кнопку РТТ.</p>

11.2

Ответ на вызовы**Процедура.**

Выполните одно из следующих действий:

- Чтобы начать разговор, нажмите и удерживайте кнопку **РТТ**.
- Чтобы отклонить вызов, коснитесь **Отклонить**.
- Чтобы завершить текущий вызов, коснитесь **Завершить**.

Глава 12

Работа в экстренном режиме

Экстренные сигналы оповещения служат для уведомления о чрезвычайных обстоятельствах. Экстренный сигнал оповещения можно инициировать в любой момент и даже при наличии активности на текущем канале.

Кнопке экстренного режима можно назначить только один тип экстренного режима в каждой зоне. Радиостанция поддерживает следующие режимы экстренной связи:

Табл. 31 . Экстренные режимы

Экстренный режим	Описание
Экстренный сигнал оповещения	Экстренный сигнал оповещения не является голосовым вызовом. Это уведомление об экстренной ситуации, отправляемое на радиостанции, запрограммированные на прием таких сигналов.
Экстренный сигнал с вызовом	Радиостанция передает экстренный сигнал оповещения. После подтверждения экстренного сигнала оповещения группа радиостанций может поддерживать связь на назначенном экстренном канале. Для передачи голоса необходимо нажать и удерживать кнопку PTT .
Экстренный сигнал оповещения с последующей передачей голосового вызова	Радиостанция передает экстренный сигнал оповещения. После подтверждения экстренного сигнала оповещения микрофон радиостанции автоматически активируется. Этот режим работы называется "горячий микрофон". Микрофон радиостанции

Экстренный режим	Описание
	<p>позволяет поддерживать связь с группой радиостанций без нажатия кнопки РТТ.</p> <p> ПРИМЕЧАНИЕ:</p> <ul style="list-style-type: none"> • Если на радиостанции активирован режим экстренного цикла, то повторы периодов "горячего микрофона" и приема выполняются в течение заданного времени. • Если удерживать кнопку РТТ в течение запрограммированного периода приема, прозвучит тональный сигнал запрета. Этот сигнал означает, что необходимо отпустить кнопку РТТ. Радиостанция проигнорирует нажатие кнопки РТТ и останется в экстренном режиме. • Если подтверждение экстренного сигнала оповещения не будет получено, радиостанция не будет его повторять и напрямую войдет в режим "горячего микрофона".
Экстренный сигнал оповещения в беззвучном режиме	Передача экстренного уведомления не сопровождается звуковой или визуальной индикацией.
Беззвучный экстренный сигнал оповещения с вызовом	Передача экстренного уведомления не сопровождается звуковой или визуальной индикацией. Все звуковые и визуальные индикаторы экстренного режима будут подавляться, пока пользователь не нажмет и не будет удерживать кнопку РТТ для разговора.
Беззвучный экстренный сигнал оповещения с последующей голосовой передачей	<p>Передача экстренного уведомления не сопровождается звуковой или визуальной индикацией. После подтверждения экстренного сигнала оповещения активируется «горячий микрофон», позволяя поддерживать связь с группой радиостанций без нажатия кнопки РТТ.</p> <p> ПРИМЕЧАНИЕ: Индикация появится только после того, как пользователь нажмет кнопку РТТ.</p>



ПРИМЕЧАНИЕ:

Дилер может настроить функцию включения/выключения экстренного режима и длительность нажатия кнопки экстренного режима. Дополнительную информацию вы можете получить у дилера.

Дилер может запрограммировать тональный сигнал экстренного поиска. Если данная функция запрограммирована, прозвучит тональный сигнал экстренного поиска. Тональный сигнал не звучит, когда радиостанция выполняет передачу или прием голосовых данных, и отключается при выходе из экстренного режима.

12.1

Отправка экстренных сигналов оповещения

Процедура.

Нажмите запрограммированную кнопку **включения экстренного режима**.

Если сигнал отправлен успешно, на радиостанции появится следующая индикация:

- Прозвучит тональный сигнал экстренного режима.
- Для Saracity Max — светодиодный индикатор начнет мигать зеленым цветом.
- Для других систем — светодиодный индикатор начнет мигать красным.
- На дисплее появится сообщение `Сигн.отпр..`

Если сигнал не отправлен, несмотря на все повторные попытки, на радиостанции появится следующая индикация:

- Прозвучит тональный сигнал неуспешного действия.
- На дисплее появится сообщение `Сиг.не получ.`

12.2

Отправка экстренного сигнала оповещения с вызовом

Процедура.

- 1 Нажмите запрограммированную кнопку **включения экстренного режима**.

Если сигнал отправлен успешно, на радиостанции появится следующая индикация:

- Прозвучит тональный сигнал экстренного режима.
- Для Saracity Max — светодиодный индикатор начнет мигать зеленым цветом.
- Для других систем — светодиодный индикатор начнет мигать красным.
- На дисплее появится сообщение `Сигн.отпр..`

- 2 Для вызова нажмите и удерживайте кнопку **РТТ**.

- 3 Дождитесь окончания тонального сигнала разрешения разговора, а затем говорите в микрофон.

- 4 Для прослушивания отпустите кнопку **РТТ**.

Если в течение заданного периода времени радиостанция не обнаружит голосовую активность, вызов завершится.

12.3

Отправка экстренного сигнала оповещения с последующей голосовой передачей

Процедура.

- 1 Нажмите запрограммированную кнопку **включения экстренного режима**.
Если сигнал отправлен успешно, прозвучит тональный сигнал экстренного режима и включится горячий микрофон.
- 2 Говорите в микрофон, не нажимая кнопку **РТТ**.

Передача прекращается автоматически в следующих случаях:

- Когда истекает срок циклического повторения режимов горячего микрофона и приема вызовов (если включен экстренный циклический режим).
- Когда истекает период действия горячего микрофона (если экстренный циклический режим выключен).



12.4

Получение экстренного сигнала и ответ на него

При поступлении экстренного сигнала на радиостанции возникает следующая индикация:

- Прозвучит тональный сигнал.
- Светодиодный индикатор начнет мигать красным.
- Появится уведомление об экстренном сигнале и будет добавлено к недавним вызовам.
- На дисплее появится сообщение *Получен экстренный сигнал* и идентификатор отправителя.

Процедура.

- 1 Выполните одно из следующих действий.
 - Чтобы отклонить экстренный сигнал, коснитесь **ОТКЛОНИТЬ** в уведомлении.
 - Чтобы просмотреть детали экстренного сигнала, коснитесь  **Еще**→**Недавние вызовы**→<предпочтительный полученный экстренный сигнал>.
 - Чтобы перезвонить, коснитесь  **Еще**→**Недавние вызовы**→<предпочтительный полученный экстренный сигнал>→**РТТ**.



ПРИМЕЧАНИЕ:

При получении экстренного сигнала от отправителя из другой зоны или с другим каналом информация в разделе "Недавние вызовы" будет затенена и обратный вызов будет невозможен.

12.5

Выход из экстренного режима

Радиостанция автоматически выходит из экстренного режима в одном из следующих случаев:

- Получение подтверждения от системы (только при отправке экстренных сигналов оповещения).
- Завершение числа повторных попыток отправки сигнала.

- Выключение радиостанции. При включении радиостанции экстренный вызов не активируется повторно автоматически.
- Измените текущий канал на канал без экстренного режима.

Процедура.

Нажмите запрограммированную кнопку **выключения экстренного режима**.

При успешном выходе из экстренного режима на радиостанции отобразится следующая индикация:

- Тональный сигнал прекращен.
- Красный индикатор гаснет.

УПАВШИЙ ЧЕЛОВЕК

Функция "Упавший человек" позволяет экстренно оповестить других о внезапной потере работоспособности и опасности, угрожающей пользователю данной радиостанции.

Если радиостанция наклоняется под особым углом, двигается или остается неподвижной в течение определенного времени, сработает сигнал оповещения. Если не ответить на сигнал до истечения заданного таймера напоминания, радиостанция автоматически отправит экстренный сигнала оповещения или экстренный вызов.

Чтобы предотвратить отправку экстренного сигнала оповещения или экстренного вызова, можно выполнить следующие действия.

- Для сигнала тревоги при наклоне: необходимо привести радиостанцию в вертикальное положение.
- Для сигнала тревоги при перемещении: необходимо остановить перемещение радиостанции.
- Для сигнала тревоги при блокировке перемещения: необходимо переместить радиостанцию.

Если включено несколько сигналов тревоги "Упавший человек", радиостанция воспроизведет сигнал оповещения при обнаружении нарушения одного из указанных шаблонов движения радиостанции.



ПРИМЕЧАНИЕ:

В режиме резервирования сигналы тревоги "Упавший человек" не поддерживаются.

13.1

Включение и выключение функции "Упавший человек"

Включение функции "Упавший человек"

Процедура.

- 1 В виджете управления радиостанцией коснитесь  **Быстрые настройки радиостанции**.
- 2 Включите функцию **Упавший человек**.

Выключение функции "Упавший человек"

Процедура.

- 1 В виджете управления радиостанцией коснитесь  **Быстрые настройки радиостанции**.
- 2 Выключите функцию **Упавший человек**.

13.2

Выход из режима "Упавший человек"

Процедура.

Чтобы выйти из режима "Упавший человек", коснитесь **Отмена**.

Одинокий работник

Эта функция обеспечивает подачу экстренного сигнала в случае отсутствия активности со стороны пользователя радиостанции (нажатия любой кнопки или активации переключателя каналов) в течение заданного времени.

В случае отсутствия активности со стороны пользователя в течение заданного времени, радиостанция предупреждает об этом с помощью звукового индикатора и экранного уведомления на переднем и верхнем экранах по истечении таймера бездействия. При отмене уведомления таймер "Одинокий работник" сбрасывается. Сброс таймера не происходит при нажатии кнопки спящего режима и взаимодействии с сенсорным интерфейсом.

Если активность со стороны пользователя отсутствует, то по истечении заданного времени радиостанция переходит в экстренное состояние, если это предварительно запрограммировано дилером.

Глава 15

Конфиденциальность

Эта функция позволяет предотвратить несанкционированное прослушивание радиообмена на канале. Для этого используется скремблирование с программной реализацией. Сигналинг и идентификация пользователя в сеансе передачи не зашифрованы.

Активация функции конфиденциальности является обязательным условием ведения передач со скремблированием на канале, но для приема передач это не является обязательным. После активации функции конфиденциальности на канале по-прежнему можно принимать незашифрованные передачи.

Некоторые модели радиостанций не снабжены функцией конфиденциальности или предлагают другой способ ее реализации. Дополнительную информацию можно получить у дилера.



ПРИМЕЧАНИЕ:

Единовременно может быть назначен только один тип конфиденциальности.

Эта функция недоступна на каналах диапазона частот гражданской связи, которые находятся на такой же частоте.

Ниже описан тип конфиденциальности и параметры, которые отображаются на радиостанции.

Табл. 32 . Типы конфиденциальности и параметры

Тип	Настройка
Конфиденциальность AES	Кнф. AES
Базовая конфиденциальность	Конфиденциальность
Расширенная конфиденциальность	Расширенная конфиденциальность



Для дескремблирования зашифрованного вызова или передачи данных радиостанция должна быть запрограммирована таким образом, чтобы ее тип секретного ключа совпадал с типом секретного ключа передающей радиостанции. Если секретный ключ ИЛИ значение ключа и идентификатор ключа не совпадают, то пользователь услышит искаженный сигнал.

15.1

Включение и выключение функции конфиденциальности

Процедура.

Выполните одно из следующих действий:

- В виджете управления радиостанцией коснитесь  **Быстрые настройки радиостанции**→**Шифрование**.
- В виджете с загрузчиком меню функций коснитесь  **Еще**→**Шифрование**.
- Нажмите запрограммированную кнопку **конфиденциальности**.

Если функция конфиденциальности включена, на радиостанции отобразится следующая индикация:

- На верхнем дисплее появится сообщение ШИФР. ВКЛ.

- На верхнем дисплее и в виджете управления радиостанцией появится значок защищенной связи.

Если функция конфиденциальности выключена, на радиостанции отобразится следующая индикация:

- На верхнем дисплее появится сообщение ШИФР . ВЫКЛ.
- Значок защищенной связи исчезнет с верхнего дисплея и из виджета управления радиостанцией.

Глава 16

Настройки контактов LMR

Настройки контактов позволяют использовать функции адресной книги на радиостанции. Каждая запись соответствует определенному идентификатору и служит для совершения вызовов. Записи сортируются в алфавитном порядке и различаются в аналоговом и цифровом режимах.





Каждая запись списка контактов содержит следующую информацию:

- Псевдоним вызова
- ИД вызова
- Тип вызова
- Идентификатор системы

16.1

Значки контактов LMR

Табл. 33 . Значки контактов LMR



Значок	Описание
	Пропущенный вызов
	Экстренный вызов
	Частный вызов
	Оповещение о вызове

16.2

Доступ к параметрам контактов

Процедура.

- 1 В меню коснитесь  **M-Contacts**.
- 2 Выполните одно из следующих действий.

Опция	Действия
Просмотр раздела "Моя информация"	Перейдите к разделу Моя информация .
Доступ к телефону	Коснитесь  плавающей кнопки действия → Телефон
Поиск контактов	а Коснитесь  Поиск .

Опция	Действия
	<p>b Введите <i><имя требуемого контакта></i>.</p>
Создание новых контактов	<p>a Коснитесь  плавающей кнопки действия→Новый контакт.</p> <p>b Введите <i><имя требуемого контакта></i> и <i><номер требуемого контакта></i>.</p> <p>c Для изменения тонов выберите <i><соответствующий рингтон></i> и <i><соответствующее уведомление о сообщениях></i>.</p> <p>d Коснитесь  Сохранить.</p>
Просмотр деталей контакта	<p>a Коснитесь <i><требуемого контакта></i>.</p> <p>b Чтобы просмотреть дополнительную информацию, коснитесь  стрелки вниз.</p>
Изменение контактов	<p>a Коснитесь <i><требуемого контакта></i>→  Еще→Изменить контакт.</p> <p>b Внесите требуемые изменения.</p> <p> ПРИМЕЧАНИЕ: В аналоговом режиме можно редактировать только тоны.</p> <p>c Коснитесь  Сохранить.</p>
Удаление контактов	<p>Коснитесь <i><требуемого контакта></i>→  Еще→Удалить контакт.</p>

16.2.1

Быстрые действия

С помощью параметров контакта можно назначить следующие функции радиостанции в качестве **быстрых действий**.

Табл. 34 . Назначаемые функции радиостанции для отдельных контактов

Значок	Имя	Описание
	Вызов	Позволяет инициировать частный вызов требуемого контакта.







Значок	Имя	Описание
	Оповещение о вызове	Позволяет отправить оповещение о вызове требуемому контакту.
	Сообщение	Предоставляет доступ к функции текстовых сообщений в цифровом режиме и функции сообщений MDC в аналоговом режиме через меню радиостанции.
	Проверка радиостанции	Позволяет проверить, активна ли радиостанция в системе.
	Активация и деактивация радиостанции	Позволяет выполнить дистанционную активацию или деактивацию целевой радиостанции.



Табл. 35 . Назначаемые функции радиостанции для групповых контактов

Значок	Имя	Описание
	Вызов	Позволяет инициировать групповой вызов требуемого контакта.
	Сообщение	Предоставляет доступ к функции текстовых сообщений в цифровом режиме и функции сообщений MDC в аналоговом режиме через меню радиостанции.

16.2.1.1

Настройка быстрых действий

Процедура.

- 1 В меню коснитесь  **M-Contacts**.
- 2 Перейдите к *<требуемому контакту>*.
- 3 Коснитесь и удерживайте значок **быстрого действия**.
 **Вызов** установлен в качестве **быстрого действия** по умолчанию.
- 4 Выполните одно из следующих действий:
 - Коснитесь *<требуемой функции радиостанции>*.
 - Коснитесь  **Еще** → *<требуемая функция радиостанции>*.

16.2.1.2

Использование быстрых действий

Процедура.

- 1 В меню коснитесь  **M-Contacts**.
- 2 Перейдите к *<требуемому контакту>*.

3 Коснитесь назначенного быстрого действия.

- Если для **быстрого действия** требуется нажать кнопку **РТТ**, на радиостанции отобразится следующая индикация:
 - Цвет значка **быстрого действия** изменится на синий.
 - Появится уведомление о быстром действии.
- Если для **быстрого действия** не требуется нажатие кнопки **РТТ**, радиостанция запустит приложение для назначенного **быстрого действия**.

Глава 17

Фоновое беспроводное программирование

Служба фоновое беспроводное программирование позволяет программировать радиостанции и обновлять их по широкополосному соединению Wi-Fi/LTE во время использования радиостанции.

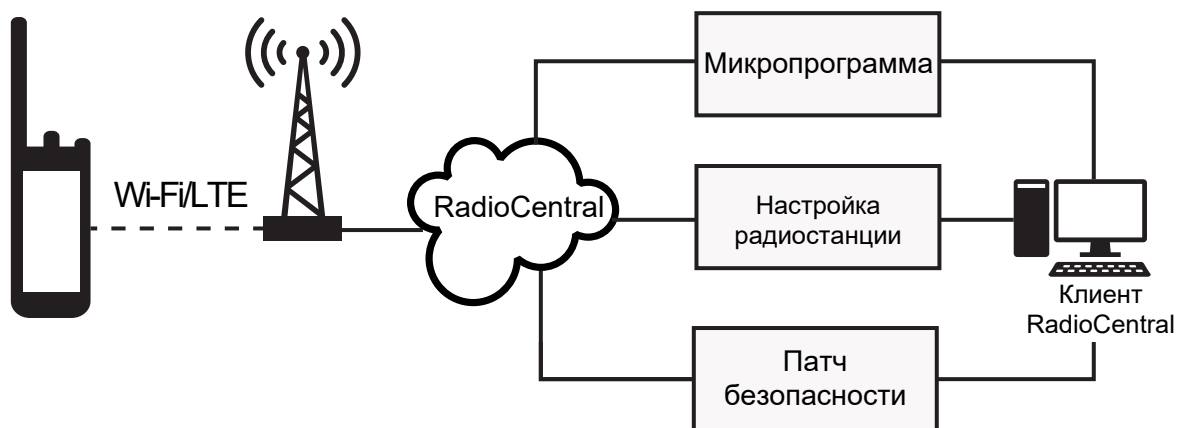

Системные администраторы радиостанций могут планировать фоновые обновления микропрограммы (полное и выборочное), конфигурации радиостанции и системы безопасности. В качестве пользователя вы можете выбрать немедленную установку или отложить ее на более позднее время.

С помощью функции фоновое беспроводное программирование можно применять программные функции к радиостанциям в любое время. После загрузки лицензии на новые функции программного обеспечения в RadioCentral можно запланировать задание на активацию этих функций через Wi-Fi/LTE. Поставщик услуг радиосвязи также может запланировать обновление программного обеспечения радиостанции.

Когда обновление доступно, радиостанция автоматически загружает пакет обновления. После загрузки пакета обновление можно установить сразу или позднее.

С помощью этой функции вы или поставщик услуг можете восстановить заводские настройки радиостанции.

Передача с голосовым управлением

Передача с голосовым управлением (VOX) позволяет инициировать вызовы на запрограммированном канале при помощи голосового управления (в режиме гарнитуры). При поступлении голосового сигнала на аксессуар с поддержкой VOX радиостанция автоматически выполняет передачу в течение запрограммированного периода времени.

Google Ассистент и голосовое управление являются взаимоисключающими по отношению к VOX.



ПРИМЕЧАНИЕ:

Если радиостанция подключена к каким-либо аксессуарам Bluetooth, функция VOX не может инициировать голосовые вызовы в режиме гарнитуры.

Эта функция недоступна на каналах диапазона частот гражданской связи, которые находятся на такой же частоте.



Для получения дополнительной информации о включении этой функции обратитесь к дилеру или администратору.

18.1

Настройка передачи с голосовым управлением

Процедура.

Выполните одно из следующих действий:

- В виджете управления радиостанцией коснитесь  **Быстрые настройки радиостанции**→VOX.
- В виджете с загрузчиком меню функций коснитесь  **Еще**→VOX.

Глава 19

Обмен текстовыми сообщениями













Эта функция позволяет быстро отправлять и получать сообщения непосредственно с помощью радиостанции. Максимальная длина текстового сообщения составляет 200 символов. В сообщениях указываются местные дата и время.





19.1

Доступ к текстовым сообщениям

Процедура.

Выполните одно из следующих действий.



Опция	Действия
Просмотр текстового сообщения	В меню коснитесь  M-Messenger → <требуемый разговор>.
Поиск текстового сообщения	Коснитесь  Поиск → <пользовательский ввод>.
Отправка текстового сообщения через M-Contacts	<p>a В меню коснитесь  M-Contacts → <требуемый контакт> → Сообщение.</p> <p>b Составьте сообщение и коснитесь  Отправить.</p>
Отправка текстового сообщения с помощью телефона	<p>a В меню коснитесь  M-Contacts →  плавающая кнопка действия → Телефон.</p> <p>b Введите <требуемый номер телефона> и коснитесь  Еще → Сообщение →  Коснитесь для перехода к сообщению.</p> <p>c Составьте сообщение и коснитесь  Отправить.</p>
Создание нового сообщения	<p>a В меню выберите  M-Messenger →  Добавить или  Новая беседа.</p> <p>b Выберите <требуемый контакт>.</p> <p>c Составьте сообщение и коснитесь  Отправить.</p>

Опция	Действия
<p>Ответ на текстовое сообщение с помощью быстрого текста</p>	<p>a В меню коснитесь  M-Contacts → <требуемый контакт> → Сообщение.</p> <p>b Нажмите запрограммированную кнопку Сообщение одним нажатием.</p>
<p>Пересылка сообщения</p>	<p>a В меню коснитесь  M-Messenger → <требуемый разговор>.</p> <p>b Коснитесь и удерживайте выбранное сообщение, коснитесь Переслать → <требуемый контакт> →  Отправить.</p>
<p>Копирование сообщения</p>	<p>a В меню коснитесь  M-Messenger → <требуемый разговор>.</p> <p>b Коснитесь и удерживайте выбранное сообщение, затем коснитесь Копировать.</p> <p>c Коснитесь и удерживайте поле ввода, затем коснитесь Вставить.</p>
<p>Удаление одного сообщения</p>	<p>a В меню коснитесь  M-Messenger → <требуемый разговор>.</p> <p>b Коснитесь и удерживайте выбранное сообщение, затем коснитесь Удалить → Удалить.</p>

19.2

Настройка тонального сигнала уведомлений о сообщениях

Процедура.

- 1 В меню коснитесь  **M-Contacts**.
- 2 Коснитесь <требуемого контакта> →  **Еще** → **Изменить контакт** → **Уведомления о сообщениях**.
- 3 Выберите предпочтительное уведомление о сообщениях:
 - Повторяющийся
 - Моментальный
- 4 Коснитесь  **Сохранить**.

Глава 20

Безопасность

Эта функция позволяет администратору или другому абоненту радиостанции перевести радиостанцию в нерабочее состояние, если она была утеряна или используется без авторизации. Радиостанция остается в этом состоянии независимо от изменения питания.







Чтобы разблокировать радиостанцию, необходимо получить команду разблокировки от администратора или другого абонента радиостанции.

20.1

Деактивация радиостанции

Процедура.

- 1 Выполните одно из следующих действий:





Опция	Действия
Деактивация радиостанции с помощью M-Contacts	<p>a В меню коснитесь  M-Contacts.</p> <p>b Коснитесь <требуемого контакта>  Еще→Деактив.р/с.</p>
Деактивация радиостанции с аутентификацией с помощью M-Contacts	<p>a В меню коснитесь  M-Contacts.</p> <p>b Коснитесь <требуемого контакта>  Еще→Деактив.р/с.→<подтвержденный PIN-код>  Сохранить.</p> <p> ПРИМЕЧАНИЕ: Применимо только к конвенциональным цифровым системам.</p>
Деактивация радиостанции с помощью программируемой функциональной кнопки	<p>a Нажмите запрограммированную кнопку активации / деактивации радиостанции.</p> <p>b Коснитесь <требуемого контакта>  вниз→Отключить.</p>

20.2

Активация радиостанции

Процедура.

- 1 Выполните одно из следующих действий:

Опция	Действия
<p>Активация радиостанции с помощью M-Contacts</p>	<p>a В меню коснитесь  M-Contacts.</p> <p>b Коснитесь <i><требуемого контакта></i> → Еще → Акт-ть.</p>
<p>Активация радиостанции с аутентификацией с помощью M-Contacts</p>	<p>a В меню коснитесь  M-Contacts.</p> <p>b Коснитесь <i><требуемого контакта></i> → Еще → Акт-ть → <i><подтвержденный PIN-код></i> →  Сохранить.</p> <p> ПРИМЕЧАНИЕ: Применимо только к конвенциональным цифровым системам.</p>
<p>Активация радиостанции с помощью программируемой функциональной кнопки</p>	<p>a Нажмите запрограммированную кнопку активации радиостанции.</p> <p>b Коснитесь <i><требуемого контакта></i> → вниз → Акт-ть.</p>

Глава 21





Настройки сигналов вызова

Данная настройка позволяет настраивать конфигурацию вызовов или звуковые сигналы текстовых сообщений.

21.1

Назначение типа звонка

Процедура.

- 1 На главном экране коснитесь  **Еще** →  **M-Contacts** → *<требуемый контакт>* →
 **Еще** → **Изменить контакт**.
- 2 Выполните одно из следующих действий:
 - Чтобы назначить рингтон, коснитесь **Рингтон** → *<требуемый тон>* → **ОК** → **Сохранить**.
 - Чтобы назначить уведомление о сообщении, коснитесь **Уведомления о сообщениях** → *<предпочтительное уведомление>* → **ОК** →  **Сохранить**.

Глава 22

Недавние вызовы на радиостанциях

В разделе "Недавние вызовы" можно просматривать пропущенные, отвеченные, исходящие частные вызовы, оповещения о вызовах и экстренные оповещения.

Список недавних вызовов упорядочен по возрастанию, начиная с самых недавних. В списке может храниться до 50 недавних вызовов, а самые давние удаляются автоматически.

Непросмотренные недавние вызовы будут выделены жирным шрифтом. Вы можете выполнить вызов прямо с экрана недавних вызовов.

Ниже показаны детали экрана "Недавние вызовы".

Рис. 2 . Экран недавних вызовов

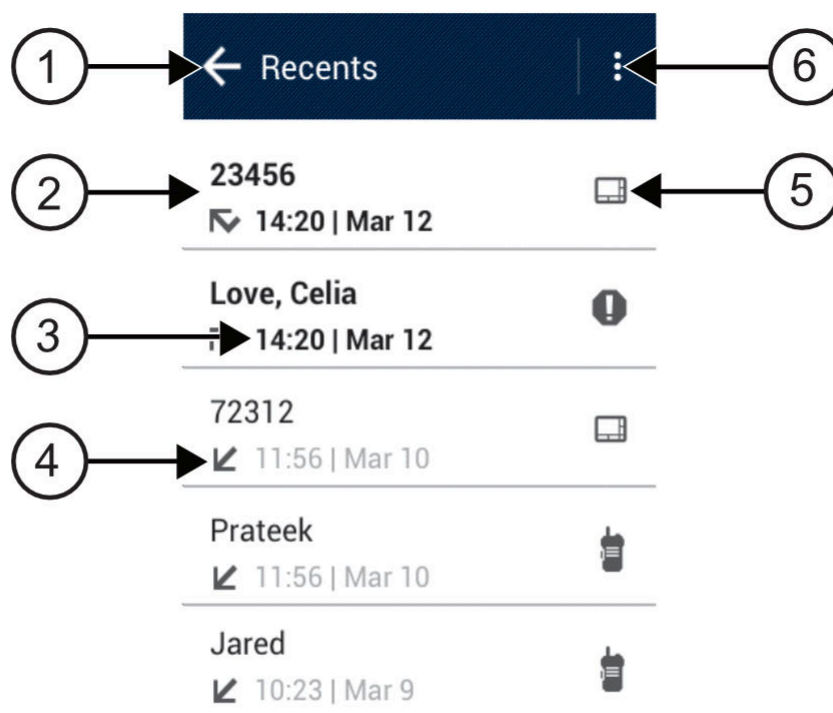









Номер	Описание
1	Возврат к предыдущему экрану
2	Набранный номер

Номер	Описание
3	Отметка времени
4	Значок типа вызова
5	Тип вызова
6	Параметры удаления

22.1

Доступ к недавним вызовам**Процедура.**

- 1 На главном экране коснитесь  **Еще**→**Недавние вызовы**.
- 2 Выполните одно из следующих действий:
 - Прокрутите список для просмотра недавних вызовов.
 - Чтобы удалить выбранный контакт, коснитесь  **Еще**→**Выбрать для удаления**→<требуемый контакт>→  **Удалить**→**Удалить**.
 - Чтобы удалить все контакты, коснитесь  **Еще**→**Удалить все**→**Удалить**.
 - Чтобы добавить новые контакты, коснитесь <требуемого контакта>→  **Еще**→**Добавить контакт**→<контактная информация>→  **Сохранить**.
 - Чтобы изменить существующий контакт, коснитесь <требуемого контакта>→  **Еще**→<обновленная информация>→  **Сохранить**.
 - Чтобы выполнить вызов контакта, коснитесь <требуемого контакта>→**РТТ**.

Постановка вызова в очередь

При отсутствии доступных ресурсов для обработки вызова функция постановки вызова в очередь позволяет поместить запрос на вызов в очередь ожидания доступного ресурса.

23.1

Прием вызова из очереди

Процедура.

Нажмите и удерживайте кнопку **РТТ**.

Прозвучит тональный сигнал, и на верхнем дисплее появится сообщение *Вызов в очереди*.

Если прием вызова прошел успешно, на радиостанции отобразится следующая индикация:

- Прозвучит тональный сигнал успешного действия.
- Зеленый светодиодный индикатор начнет мигать.
- На дисплее появится значок типа вызова, идентификатор или псевдоним.
- У вас будет не более 4 секунд для нажатия кнопки **РТТ**, чтобы начать голосовую передачу.

Если произошел сбой при приеме вызова из очереди, на радиостанции возникнет следующая индикация:

- Прозвучит тональный сигнал неуспешного действия.
- На дисплее появится окно с оповещением о сбое.
- Радиостанция завершит вызов и выйдет из режима настройки вызова.

Глава 24

Приоритетный вызов

Функция приоритетного вызова приостанавливает текущий неприоритетный вызов и принимает вызов с высоким приоритетом, если все каналы заняты.

Если все каналы заняты вызовами с высоким приоритетом, система не приостанавливает ни один из вызовов. При этом поступающий вызов с высоким приоритетом переходит в очередь. Если системе не удастся перенести входящий вызов с высоким приоритетом в очередь, происходит сбой.

Настройки функции приоритетного вызова уже заданы в системе. При использовании следующих функций уровень приоритета вызовов автоматически сбрасывается до значений по умолчанию.

- Все голосовые вызовы
- Текстовое сообщение DMR III/текстовое сообщение

24.1

Переключение уровня приоритета вызова

Процедура.

Нажмите запрограммированную кнопку **Переключить уровень приоритета вызова**.

Если включен высокий приоритет, на радиостанции появится следующая индикация:

- На дисплее появится сообщение *Следующий вызов: Высок.приоритет.*
- На главном экране появится значок высокого приоритета вызова.

Если включен стандартный приоритет, на радиостанции отобразится следующая индикация:

- На дисплее появится сообщение *Следующий вызов: Станд.приоритет.*
- На главном экране исчезнет значок высокого приоритета вызова.

Сканирование

В зависимости от поддерживаемой системы, доступной на радиостанции, радиостанция может работать в разных режимах сканирования.

Сканирование разговорных групп

Сканирование разговорных групп доступно для Capacity Max.

Если сканирование включено, радиостанция включает звук для любого участника в списке групп приема. Если сканирование отключено, радиостанция не принимает передачи ни от одного участника списка группы приема, кроме общих вызовов и передач от постоянных и выбранных разговорных групп.

Сканирование каналов

Сканирование каналов доступно для других систем.

При запуске сканирования радиостанция начнет сканировать запрограммированный для текущего канала список сканирования на наличие голосовой активности. Если вы находитесь на цифровом канале, а радиостанция фиксируется на аналоговом канале, она автоматически переключается с цифрового на аналоговый режим во время вызова. То же самое происходит при нахождении на аналоговом канале.

Табл. 36 . Методы сканирования

Метод	Описание
Полное сканирование каналов (ручное)	Радиостанция сканирует все каналы или группы каналов из списка сканирования. В зависимости от настроек радиостанция может автоматически начать сканирование с последнего сканированного "активного" канала или группы каналов, а также с канала, на котором было инициировано сканирование.
Автосканирование (автоматическое)	Радиостанция начинает сканирование автоматически при выборе вами канала или группы каналов, для которых активировано автосканирование.



ПРИМЕЧАНИЕ:

Если радиостанция присоединяется к вызову участника зоны списка сканирования из другой зоны и таймер ожидания вызова истекает до того, как вы успели ответить, для того чтобы ответить на вызов, необходимо перейти к зоне и каналу участника списка сканирования и инициировать новый вызов.

Если вы пропустили вызов разговорной группы или канала из списка сканирования, это может быть связано со следующими обстоятельствами:



- Функция сканирования не включена.
- Участник списка сканирования отключен через меню.
- Вы уже участвуете в вызове.
- В многосайтовой системе ни один из участников сканированной группы не зарегистрирован на данном сайте.²

25.1

Включение и выключение функции сканирования

Процедура.

Выполните одно из следующих действий:

- В виджете управления радиостанцией коснитесь  **Быстрые настройки радиостанции** → **Сканирование**.
- В виджете с загрузчиком меню функций коснитесь  **Еще** → **Сканирование**.
- Нажмите запрограммированную кнопку **сканирования**.

25.2

Ответ при сканировании

Если радиостанция присоединяется к вызову во время сканирования из выбираемого группового списка сканирования и кнопка **PTT** нажата при сканировании вызова, работа радиостанции зависит от состояния функции "Ответ при сканировании" — была ли она активирована при программировании радиостанции или нет.

Табл. 37 . Состояние ответа при сканировании

Тип	Описание
Ответ при сканирования отключен	При нажатии кнопки PTT во время сканируемого вызова этот вызов прерывается, и запускается новый вызов.
Ответ при сканирования включен	При нажатии кнопки PTT во время сканируемого вызова можно ответить на этот вызов.



ПРИМЕЧАНИЕ:

Если сканируемый вызов находится на канале, не относящемся к вашей текущей зоне, и вызов завершается, переключите радиостанцию на предыдущую отсканированную зону и канал для ответа на вызов группы сканирования.

25.3

Мешающие каналы

Мешающий канал — это канал, по которому непрерывно поступают нежелательные вызовы.

Вы можете временно удалить нежелательный канал из списка сканирования и восстановить его позже. Эта функция не применяется к каналу, назначенному в качестве выбранного.

25.3.1

Удаление мешающих каналов

Предварительные требования.

При сканировании радиостанция фиксируется на мешающем канале.

² Применимо только к Capacity Max.

Процедура.

- 1 Нажмите запрограммированную кнопку **Удаление помех** и удерживайте ее, пока не услышите тональный сигнал.
- 2 Отпустите запрограммированную кнопку **Удаление помех**.

Мешающий канал будет удален.

25.3.2

Восстановление мешающего канала

Процедура.

Выполните одно из следующих действий:

- Выключите и снова включите радиостанцию.
- Выключите, а затем снова включите сканирование.
- Смените канал.
- Смените зону.

25.4

Мониторинг приоритета

Мониторинг приоритета позволяет радиостанции принимать передачу от разговорных групп с более высоким приоритетом во время другого группового вызова. Эта функция применима только к участникам списка групп приема.

Приоритетными разговорными группами являются группы со статусом "Приоритет 1" (**P1**) и "Приоритет 2" (**P2**). Радиостанция принимает передачу в следующем порядке приоритета.

- 1 Экстренный вызов для разговорной группы P1.
- 2 Экстренный вызов для разговорной группы P2.
- 3 Экстренный вызов для разговорной группы без приоритета в списке группы приема.
- 4 Общий вызов.
- 5 Вызов разговорной группы P1.
- 6 Вызов разговорной группы P2.
- 7 Разговорная группа без приоритета в списке группы приема.

25.5

Список групп приема

Параметр списка групп приема позволяет создавать и назначать участников в списке сканирования разговорной группы. В списке может быть не более 16 участников.

В системе Saracity Max, если радиостанция запрограммирована на редактирование списка сканирования, можно выполнить следующие действия.

- Добавлять, удалять и изменять приоритет для разговорных групп.
- Добавлять, удалять и изменять присоединение разговорной группы.

В других системах, если радиостанция запрограммирована на редактирование списка сканирования, можно выполнить следующие действия.

- Добавлять или удалять разговорные группы.
- Добавлять, удалять и изменять приоритет для разговорных групп.

- Добавлять, удалять и изменять присоединение разговорной группы.
- Заменять существующий список сканирования новым списком сканирования.

Если разговорная группа запрограммирована как постоянная разговорная группа, вы не можете редактировать ее в списке сканирования.

25.6

Списки сканирования

В списках сканирования можно создавать и назначать отдельные каналы или группы. Радиостанция выполняет поиск голосовой активности путем циклического сканирования каналов или групп каналов в последовательности, определяемой списком сканирования, соответствующим текущему каналу или группе каналов.

Радиостанция поддерживает до 250 списков сканирования, каждый из которых может содержать до 16 участников. Каждый список сканирования одновременно поддерживает как аналоговые, так и цифровые каналы.

Значок приоритета слева от идентификатора участника указывает, в какой список каналов включен этот участник — "Приоритет 1" или "Приоритет 2". Если текущей настройкой приоритета является **Нет**, значок не отображается.



ПРИМЕЧАНИЕ:

Эта функция недоступна в системе Capacity Plus.

25.6.1

Доступ к списку сканирования

Процедура.

1

В виджете с загрузчиком меню функций коснитесь **Список сканирования** или **Еще** → **Список сканирования**. 





ПРИМЕЧАНИЕ:

Если значок списка сканирования в загрузчике меню функций выделен серым цветом, то доступ к списку сканирования невозможен.

2 Выполните одно из следующих действий:

Опция	Действия
Назначение активного списка сканирования	<p>а Выполните одно из следующих действий:</p> <ul style="list-style-type: none">• Если активный список сканирования отсутствует, коснитесь Просмотреть/изменить список сканирования → <i><предпочтительный список сканирования></i>.• Чтобы перейти к новому активному списку сканирования, коснитесь <i><текущего списка сканирования></i> → Назначить активный список сканирования → <i><предпочтительный список сканирования></i>.
Просмотр списка сканирования	Прокрутка списка участников.
Добавление приоритетов	<p>а Выберите требуемую вкладку в зависимости от системы.</p>

Опция	Действия
	<ul style="list-style-type: none"> В системе Saracity Max можно выбрать участников списка сканирования на вкладке "Список сканирования" или "Разговорная группа". В других системах можно выбрать участников списка сканирования на вкладке "Список сканирования" или "Канал". <p>b Коснитесь <требуемого участника списка сканирования>→<требуемого приоритета>.</p> <p> ПРИМЕЧАНИЕ: Если приоритет 1 не установлен, то приоритет 2 выделен серым цветом.</p>
Удаление участника списка сканирования	Коснитесь <требуемого участника списка сканирования>→<Убрать из сканирования>.
Поиск списка сканирования	Коснитесь  Поиск→<введите данные>.



ПРИМЕЧАНИЕ:

Когда список сканирования заполнен, в него невозможно добавить участников, и он выделен серым цветом. Если список сканирования пуст, в виджете управления радиостанцией отображается Пустой список сканирования.

25.7

Адаптивный список приема

Функция адаптивного списка приема позволяет создавать и назначать участников в списке разговорной группы приема.

Радиостанция поддерживает не более 16 участников в списке.

25.7.1

Доступ к адаптивному списку приема

Процедура.

- 1 В виджете с загрузчиком меню функций коснитесь **Список сканирования** или **Еще**→**Список сканирования**. 
- 2 На вкладке "Разговорная группа" выберите требуемого участника и выполните одно из следующих действий:

- Чтобы добавить участника, коснитесь  **Добавить**→**Добавить в список**
- Чтобы удалить участника, нажмите  **Список сканирования**→**Убрать из списка**

25.8

Регистрация с несколькими разговорными группами

Радиостанция может быть настроена для работы с семью разговорными группами на сайте.

Семь из 16 разговорных групп из списка группы приема можно назначить в качестве регистрируемых разговорных групп. Выбранная разговорная группа и приоритетные разговорные группы регистрируются автоматически.

25.8.1

Добавление присоединения разговорной группы

Процедура.

В виджете с загрузчиком меню функций коснитесь **Список сканирования** или **Еще** → **Разговорная группа** → *<требуемая разговорная группа>* → **Добавить в список**. 

25.8.2

Удаление регистрации с разговорной группой

Процедура.

В виджете с загрузчиком меню функций коснитесь **Список сканирования** или **Еще** → **Разговорная группа** → *<требуемая разговорная группа>* → **Убрать из списка**. 

Местоположение

Глобальная навигационная спутниковая система (GNSS) объединяет данные из системы глобального позиционирования (GPS) и глобальной навигационной спутниковой системы (ГЛОНАСС) для определения приблизительного географического местоположения радиостанции.

26.1

Включение и выключение определения местоположения

Включение определения местоположения

Процедура.

Выполните одно из следующих действий:

- Потяните панель уведомлений вниз и коснитесь **Местоположение**.
- В меню  **Настройки** коснитесь **Местоположение**→**Использовать определение местоположения**→**Вкл.**

Выключение определения местоположения

Процедура.

Выполните одно из следующих действий:

- Потяните панель уведомлений вниз и коснитесь **Местоположение**.
- В меню  **Настройки** коснитесь **Местоположение**→**Использовать определение местоположения**→**Выкл.**

26.2

Отслеживание в помещении

Функцию отслеживания в помещении можно использовать для отслеживания местоположения пользователей радиостанций. Если функция отслеживания в помещении активирована, радиостанция работает в ограниченном режиме обнаружения. Для поиска радиостанции и определения ее местоположения используются специальные радиомаяки.

26.2.1

Включение и выключение функции отслеживания в помещении

Предварительные требования.

Убедитесь, что функция отслеживания в помещении включена в RadioCentral.

Включение функции отслеживания в помещении

Предварительные требования.

Убедитесь, что на радиостанции включена функция Bluetooth.

Процедура.

В меню  **Настройки** коснитесь **Местоположение**→**Местоположение маячка в помещении**→**Вкл.**

На панели уведомлений появится сообщение **Местоположение маячка в помещении включено.**

Выключение функции отслеживания в помещении

Процедура.

Выполните одно из следующих действий:

- Потяните панель уведомлений вниз и коснитесь **Bluetooth**, чтобы выключить эту функцию.
- Потяните панель уведомлений вниз и коснитесь сообщения **"Местоположение маячка в помещении включено"**→**Местоположение маячка в помещении**→**Выкл.**
- В меню  **Настройки** коснитесь **Местоположение**→**Местоположение маячка в помещении**→**Выкл.**

Глава 27

Шумоподавление в конвенциональном режиме

Эта функция отфильтровывает нежелательные вызовы с низкой мощностью сигнала или каналы с более высоким, чем обычно, уровнем фонового шума.

Аналоговые параметры

Тональная частная линия, цифровая частная линия и параметр подавления несущей предоставлены (предварительно запрограммированы) для каждого канала.

Опция	Результат
Подавление несущей	Пользователь слышит все, что происходит на канале.
Тональная или цифровая частная линия	Радиостанция реагирует только на ваши сообщения.

Цифровые параметры

Один или несколько следующих параметров могут быть предварительно запрограммированы на радиостанции. Дополнительную информацию вы можете получить у дилера или администратора.

Опция	Результат
Цифровое подавление несущей	Пользователь слышит любую цифровую активность.
Стандартное подавление	Пользователь слышит любую цифровую активность при наличии правильного кода доступа к сети.
Выборочное переключение	Пользователь слышит любую цифровую активность при наличии правильного кода доступа к сети и принадлежности к соответствующей разговорной группе.

Глава 28

Использование функции подавления ЧЛ

Эта функция позволяет блокировать любое закодированное шумоподавление, предварительно запрограммированное на канале. Радиостанция также передает на динамик любые цифровые сигналы на цифровом канале. Когда эта функция включена, на дисплее отображается индикатор состояния подавления несущей.

Процедура.

Переведите предварительно запрограммированный переключатель **подавления ЧЛ** в активное положение.

Произойдет одно из следующих действий:

- Радиостанция воспроизведет активную передачу на канале.
- Если активность отсутствует, звук радиостанции выключится

Напоминание о домашнем канале

Эта функция обеспечивает напоминание, если радиостанция не настроена на домашний канал в течение определенного периода времени.

Если эта функция активирована с помощью RadioCentral, и ваша радиостанция не настроена на домашний канал в течение определенного времени, периодически возникают следующие индикации.

- Звучит тональный сигнал и напоминание о домашнем канале.
- На верхнем дисплее появляется сообщение **НЕДОМАШНИЙ КАНАЛ**.
- Радиостанция получает уведомление **Недомашний канал**.

При появлении напоминания можно выполнить следующие действия:

- Вернуться на домашний канал.
- Временно отключить звук напоминания.
- Установить новый домашний канал.

29.1

Отключение звука напоминания о домашнем канале

Когда работает звуковой сигнал напоминания о домашнем канале, можно временно отключить его звук.

Процедура.

Коснитесь **Отклонить** в уведомлении **Недомашний канал**.

29.2

Установка нового домашнего канала

Процедура.

- 1 Коснитесь **виджета управления радиостанцией**.
- 2 Коснитесь **<требуемого канала>** и удерживайте, пока не прозвучит тональный сигнал.

Глава 30

Функция мониторинга

Эта функция позволяет убедиться перед передачей, что канал свободен.

30.1

Мониторинг канала

Процедура.

- 1 Нажмите и удерживайте запрограммированную кнопку **мониторинга**.
На радиостанции отображается следующая индикация:
 - Вы услышите активность на радиостанции.
 - Загорается желтый индикатор.
 - На дисплее появится значок **мониторинга**.
- 2 Для вызова нажмите и удерживайте кнопку **РТТ**.
- 3 Для прослушивания отпустите кнопку **РТТ**.

30.2

Постоянный мониторинг

Функция постоянного мониторинга служит для непрерывной проверки выбранного канала на наличие активности.

30.2.1

Включение постоянного мониторинга

Процедура.

Нажмите и удерживайте запрограммированную кнопку **постоянного мониторинга**.

При переходе в этот режим на радиостанции отобразится следующая индикация:

- Прозвучит тональный сигнал оповещения.
- На дисплее появится сообщение **ПОСТОЯНН.МОН. ВКЛ.** и значок мониторинга.

30.2.2

Выключение постоянного мониторинга

Процедура.

Нажмите и удерживайте запрограммированную кнопку **постоянного мониторинга**.

При выходе из этого режима на радиостанции отобразится следующая индикация:

- Прозвучит тональный сигнал оповещения.
- На дисплее появится сообщение **ПОСТОЯНН.МОН. ВЫКЛ.**

Управление транкинговой системой

Эта функция позволяет радиостанции передавать информацию о статусе транкинга на транкинговом канале

Радиостанция может передавать различные типы статусов транкинга.

Табл. 38 . Типы статусов транкинговой системы

Типы	Описание
Вне зоны действия	<ul style="list-style-type: none">• Если радиостанция выходит за пределы диапазона, она не может зафиксироваться на управляющем канале.• Звучит низкий сигнал и/или на дисплее отображается выбранная в данный момент комбинация зон или каналов, а также уведомление "Вне зоны приема". Радиостанция остается вне зоны приема до тех пор, пока не будет зафиксирована на управляющем канале или выключена.
Транкинг сайта ³	<ul style="list-style-type: none">• Если транкинговый контроллер теряет связь с каким-либо сайтом, он переключается в режим транкинга сайта. В этой ситуации пользователь может устанавливать связь только с другими радиостанциями в пределах транкингового сайта.
Сбой присоединения	<ul style="list-style-type: none">• Сбой присоединения происходит, когда радиостанция успешно фиксируется и регистрируется на сайте, но не может присоединиться к УКР.• На дисплее радиостанции отображается сообщение об ошибке, псевдоним сайта и псевдоним УКР.
Регистрация отклонена	<ul style="list-style-type: none">• Данный статус возникает, если регистрация радиостанции на сайте отклонена.• На дисплее радиостанции отображается сообщение об ошибке и псевдоним УКР.

³ Доступно только в системе Capacity Max.

31.1

Просмотр значения RSSI

Процедура.

Пять раз нажмите **программируемую функциональную кнопку с 2 точками**.

На верхнем дисплее отобразится значение RSSI.

Динамическое переназначение разговорных групп

Динамическое переназначение разговорных групп (DGNA) — это функция, которая позволяет сторонней консоли динамически назначать и удалять разговорную группу с радиостанции по беспроводному радиоканалу.

Когда консоль назначает радиостанции DGNA, радиостанция переходит в режим DGNA, и отображается следующая индикация:

- Прозвучит тональный сигнал.
- На верхнем дисплее появится сообщение `DGNA НАЗНАЧЕНО`.
- На дисплее появится сообщение `<псевдоним разговорной группы DGNA> назначено`.
- На верхнем дисплее и в виджете управления радиостанцией появится значок DGNA.
- На верхнем дисплее и в виджете управления радиостанцией отобразится псевдоним разговорной группы DGNA.

Когда консоль удаляет DGNA с радиостанции, радиостанция восстанавливает предыдущую разговорную группу, и отображается следующая индикация:

- Прозвучит тональный сигнал.
- На верхнем дисплее появится сообщение `DGNA УДАЛЕНО`.
- На дисплее появится сообщение `<псевдоним разговорной группы DGNA> удалено`.
- Значок DGNA исчезнет с верхнего дисплея и из виджета управления радиостанцией.
- На верхнем дисплее и в виджете управления радиостанцией отобразится псевдоним предыдущей разговорной группы.

В зависимости от программных настроек вашей радиостанции можно просматривать, редактировать и прослушивать каналы в исходном списке сканирования и разговорные группы, не относящиеся к DGNA.

Когда радиостанция находится в режиме DGNA, нажатие и удержание кнопки **РТТ** позволяет устанавливать связь только с текущей разговорной группой DGNA. Для связи с предыдущей разговорной группой, не относящейся к DGNA, запрограммируйте кнопку **доступа одним нажатием**.



ПРИМЕЧАНИЕ:

Чтобы узнать запрограммированные настройки радиостанции, обратитесь к дилеру или системному администратору.

32.1

Выполнение вызовов DGNA

Предварительные требования.

Радиостанция находится в режиме DGNA.

Процедура.

Для вызова нажмите и удерживайте кнопку **РТТ**.

На радиостанции отображается следующая индикация:

- Прозвучит сигнал DGNA.
- На верхнем дисплее и в виджете управления радиостанцией появится значок DGNA.
- На верхнем дисплее и в виджете управления радиостанцией отобразится псевдоним разговорной группы DGNA.

**ПРИМЕЧАНИЕ:**

Если радиостанция не находится в режиме DGNA и нажата запрограммированная кнопка **доступа одной кнопкой**, прозвучит тональный сигнал неуспешного действия, оповещающий об ошибке. Дисплей остается без изменений.

32.2

Выполнение вызовов, не относящихся к DGNA**Процедура.**

Выполните одно из следующих действий.

Опция	Действия
Если радиостанция находится в режиме DGNA,	Нажмите запрограммированную кнопку доступа одним нажатием .
Если радиостанция не находится в режиме DGNA,	Нажмите и удерживайте кнопку РТТ .

На радиостанции отображается следующая индикация:

- Прозвучит тональный сигнал успешного действия.
- Прозвучит голосовое объявление.
- На верхнем дисплее и в виджете управления радиостанцией ненадолго отобразится <Псевдоним разговорной группы> и указание **Нажать РТТ**.

**ПРИМЕЧАНИЕ:**

Если радиостанция не находится в режиме DGNA и нажата кнопка **доступа одним нажатием**, прозвучит тональный сигнал неуспешного действия, оповещающий об ошибке. Дисплей остается без изменений.

Когда на радиостанции отображается главный экран, нажатие кнопки РТТ выполняет вызов разговорной группы DGNA.

32.3

Прием и ответ на вызовы DGNA

При поступлении вызова DGNA на радиостанции возникает следующая индикация:

- Прозвучит сигнал DGNA.
- На верхнем дисплее и в виджете управления радиостанцией появится значок DGNA.
- Радиостанция активирует звуковые сигналы, и звук входящего вызова прозвучит в динамике радиостанции.

Процедура.

- 1 Для вызова нажмите и удерживайте кнопку **РТТ**.
- 2 Для прослушивания отпустите кнопку **РТТ**.

Автоматический роуминг

В зависимости от системы радиосвязи эта функция позволяет радиостанции осуществлять роуминг на требуемый сайт.

Канал в многосайтовом режиме имеет функцию автоматического роуминга, если он подключен к списку поиска сайтов.

Радиостанция может осуществлять роуминг на различные сайты с помощью поиска сайтов.

Табл. 39 . Типы поиска сайтов



Типы	Описание
Пассивный поиск сайтов (PassiveSS)	Если функция фиксации сайта отключена, PassiveSS сканирует доступные сайты и выбирает наиболее сильный сигнал в качестве домашнего.
Активный поиск сайтов (ActiveSS)	ActiveSS отправляет на ретранслятор запросы на включение.

33.1

Включение и выключение фиксации сайта

Включение фиксации сайта



Процедура.

- 1 В виджете с загрузчиком меню функций коснитесь  Еще→  Роуминг.
- 2 Включите **Фиксация сайта**.

Радиостанция зафиксируется на текущем сайте и прекратит автоматический роуминг. Значок роуминга исчезнет.

Выключение фиксации сайта

Процедура.



- 1 В виджете с загрузчиком меню функций коснитесь  Еще→  Роуминг.
- 2 Включите **Фиксация сайта**.

На радиостанции активируется автоматический роуминг. Появится значок роуминга.

33.2

Доступ к активному поиску сайтов

Процедура.

В виджете с загрузчиком меню функций коснитесь  Еще →  **Роуминг** → **Активный поиск**.

Радиостанция выполнит поиск сайта.

- Если сайт найден, на радиостанции отобразится сообщение с псевдонимом сайта, и в виджете управления радиостанцией обновится псевдоним сайта.
- Если сайт не найден, на дисплее радиостанции отобразится временное сообщение об ошибке.



33.3

Доступ к информации о текущем сайте

Когда и где использовать.

Эта функция доступна только для систем Capacity Plus и Capacity Max.

Процедура.

В виджете с загрузчиком меню функций коснитесь  Еще →  **Роум** → **Фикс.**
текущего сайта.



33.4

Доступ к сведениям о соседнем сайте

Когда и где использовать.

Эта функция доступна только для системы Capacity Max.

Процедура.

В виджете с загрузчиком меню функций коснитесь  Еще →  **Роум** → **Сведения о соседнем сайте.**

Проверка радиостанции

Эта функция позволяет проверить активность другой радиостанции в системе, не оповещая об этом пользователя этой радиостанции. При этом на целевой радиостанции отсутствует звуковая или визуальная индикация выполняемого действия.





Эта функция работает только для идентификаторов абонентских терминалов.

34.1

Отправка сигнала проверки радиостанции

Процедура.

- 1 В меню коснитесь  **M-Contacts**.
- 2 Выполните одно из следующих действий:

Опция	Действия
<p>Отправка сигнала проверки радиостанции с помощью сохраненных контактов</p>	<p>a Перейдите к <i><требуемому контакту></i>.</p> <p>b Коснитесь и удерживайте значок быстрого действия.</p> <p>c Коснитесь  Еще →  Проверка р/с.</p>
<p>Отправка сигнала проверки радиостанции с помощью функции телефона</p>	<p>a Коснитесь  плавающей кнопки действия → Телефон.</p> <p>b Введите <i><номер требуемого контакта></i>.</p> <p>c Коснитесь  Еще → Проверка р/с.</p>

Глава 35

Инициирование прерывания передачи

Процедура.

Текущий вызов прерывается при выполнении следующих действий:

- Нажмите кнопку **РТТ**.
- Нажмите кнопку **экстренного режима**.
- В системе, отличной от Caracity Max, выполните передачу данных.
- В системе, отличной от Caracity Max, нажмите запрограммированную кнопку **Дистанционное прерывание передачи**.

На дисплее принимающей радиостанции отобразится **ВЫЗОВ ПРЕРВАН**.

Система автоматического оповещения

Функцию системы автоматического оповещения (ARTS) поддерживают только аналоговые линии связи. Она используется для информирования пользователя о нахождении его радиостанции вне зоны действия других радиостанций с поддержкой ARTS.

Радиостанции с поддержкой ARTS время от времени посылают и принимают сигналы, позволяющие удостовериться, что они находятся в радиусе действия друг друга.

На радиостанции появляется следующая индикация:

Табл. 40 . Индикация системы автоматического оповещения

Индикация	Описание
Первое оповещение	<ul style="list-style-type: none">• Прозвучит тональный сигнал.
Оповещение "ARTS-в зоне приема"	<ul style="list-style-type: none">• Прозвучит тональный сигнал, если данная функция запрограммирована.
Оповещение "ARTS-вне зоны приема"	<ul style="list-style-type: none">• Прозвучит тональный сигнал.• Светодиодный индикатор начнет быстро мигать красным.• На переднем дисплее появится сообщение ARTS вне диапазона.• На верхнем дисплее появится сообщение ARTS ВНЕ ДИАПАЗОНА.

Глава 37

Приложения















В данном разделе содержится информация о приложениях, доступных на радиостанции. Доступ к этим приложениям можно получить через главный экран или провести пальцем вверх от нижнего края главного экрана, чтобы открыть окно меню приложений.



ПРИМЕЧАНИЕ:

Не используйте кабель для передачи данных (PMKN4230_) в среде HazLoc.

Табл. 41 . Приложения

Значок	Имя	Описание
	Калькулятор	Позволяет выполнять базовые и научные арифметические действия.
	Календарь	Позволяет назначать события и встречи.
	Камера	Позволяет делать фотографии и видео.
	Google Chrome	Быстрый, простой и безопасный просмотр веб-страниц с помощью Google Chrome.
	Часы	Позволяет устанавливать будильник, секундомер или таймер.
	Контакты	Позволяет управлять контактной информацией.
	Google Диск	Доступ ко всем файлам с любого смартфона, планшета или компьютера. В любое время.
	Google Duo	Будьте рядом с теми, кто сейчас далеко. Не упустите ни одного мгновения.
	Файлы	Просмотр файлов и управление ими.
	Галерея	Позволяет просматривать фотографии или видео.
	Gmail	Электронная почта от Google: безопасность, умные функции и простота в использовании.
	Google	Оставайтесь в курсе событий с помощью приложения Google.
	Заметки Кеер	Позволяет создавать, сохранять и классифицировать заметки, списки, напоминания, изображения, аудио и многое другое.
	Google Карты	Исследуйте мир с помощью Google Карт. Находите места, которые вам нравятся, связывайтесь с интересующими вас компаниями и получайте информацию о дорожной обстановке в режиме реального времени.
	Сообщения	Позволяет отправлять и получать сообщения.

Значок	Имя	Описание
	Google Фото	Хранилище ваших воспоминаний.
	Google Play Фильмы и ТВ	Самые новые релизы и все ваши любимые программы на любом экране.
	Google Play	Google Play предоставляет доступ к развлекательному контенту.
	Настройки	Содержит параметры для настройки устройства.
	Звукозапись	Позволяет записывать звуки.
	YouTube	Будьте в курсе популярных трендов на YouTube.
	YouTube Music	Откройте для себя всю музыку на YouTube, которой больше нигде нет: доступно приложение и версия для браузера.

37.1





Камера

Приложение "Камера" можно использовать для съемки фотографий или записи видео.

37.1.1

Съемка фотографий



Процедура.

- 1 В меню коснитесь  **Камера**.
- 2 Выполните одно из следующих действий:
 - Чтобы сделать фотографию с помощью основной камеры, коснитесь  **Камера**.
 - Чтобы сделать фотографию с помощью фронтальной камеры, коснитесь  **Переключить камеру** →  **Камера**.
- 3 Для увеличения или уменьшения масштаба сведите или разведите два пальца на экране. На экране появятся элементы управления масштабированием.

37.1.2

Видеозапись

Процедура.

- 1 В меню коснитесь  **Камера** →  **Видео**.
Видеозапись запущена.
- 2 Чтобы приостановить видео, коснитесь  **Пауза**.
- 3 Коснитесь остановки записи, затем коснитесь  **Остановить запись**.
- 4 Для увеличения или уменьшения масштаба сведите или разведите два пальца на экране. На экране появятся элементы управления масштабированием.

37.2

Галерея

С помощью приложения "Галерея" можно управлять альбомами, фотографиями и видео.



ПРИМЕЧАНИЕ:

Устройство поддерживает следующие форматы изображений: JPEG, GIF, PNG, HEIC и BMP.

Раздел "Фото" можно использовать для выполнения следующих действий:

- Просмотр альбомов, фотографий и видео
- Воспроизведение видео
- Базовое редактирование альбомов, фотографий и видео
- Установка фотографий в качестве обоев
- Установка фотографий в качестве фото контактов
- Общий доступ к фотографиям и видео

Приложение "Галерея" содержит все альбомы, фотографии и видео, сохраненные на карте microSD и во внутренней памяти.

37.2.1

Просмотр галереи



Процедура.

- 1 В меню коснитесь  **Галерея**.
- 2 Выполните одно из следующих действий:
 - Коснитесь альбома, который хотите выбрать.
 - Коснитесь фотографии.
 - Чтобы просмотреть следующую или предыдущую фотографию в альбоме, проведите пальцем влево или вправо.
 - Для отображения элементов управления коснитесь фотографии.
 - Для увеличения или уменьшения масштаба дважды коснитесь фотографии, либо сведите или разведите два пальца на экране.
 - Чтобы просмотреть части, которые не отображаются, перетащите фотографию.

37.2.2

Общий доступ к фотографиям

Процедура.

- 1 В меню коснитесь  **Галерея**.
- 2 Чтобы предоставить общий доступ к элементам, коснитесь **<требуемого элемента>** →  **Поделиться** → **<требуемое приложение>**.

37.2.3

Удаление элементов из галереи



Процедура.

- 1 В меню коснитесь  **Галерея**.
- 2 Чтобы удалить элементы, коснитесь *<требуемого элемента>*  **Удалить** → **ОК**.

37.2.4

Обрезка фотографий

Процедура.

- 1 В меню коснитесь  **Галерея**.
- 2 Чтобы обрезать фотографии, коснитесь *<нужной фотографии>*  **Изменить** →  **Обрезать**.
Появится сетка обрезки.
- 3 Выполните одно из следующих действий:





Опция	Действия
Обрезка фотографий вручную	a Чтобы выбрать часть фотографии для обрезки, настройте границы.
Выбор автоматических размеров обрезки	a Коснитесь 1:1 . b Чтобы просмотреть исходную фотографию, коснитесь Оригинал .

- 4 Для подтверждения коснитесь  **Да**.
- 5 Чтобы сохранить, коснитесь **СОХРАНИТЬ**.

37.2.5

Поворот фотографий



Процедура.

- 1 В меню коснитесь  **Галерея**.
- 2 Чтобы повернуть фотографию, коснитесь *<требуемой фотографии>*  **Редакт** →  **Обрезать** →  **Повернуть**.
Фотография поворачивается на 90° по часовой стрелке. При каждом касании фотография поворачивается еще на 90°.
- 3 Для подтверждения коснитесь **СОХРАНИТЬ**.

37.2.6

Просмотр видео

Процедура.

- 1 В меню коснитесь  **Галерея**.
- 2 Для просмотра видео коснитесь **Видео**→<требуемое видео>→ 
Воспроизведение→<требуемое приложение>.
- 3 Чтобы быстро просмотреть видео или продолжить с того места, где вы остановились в прошлый раз, перетащите индикатор воспроизведения на соответствующее место.
- 4 Чтобы вернуться на предыдущий экран, коснитесь  **Назад**.

37.3



Добавление контактов на Android



ПРИМЕЧАНИЕ:

На радиостанции не поддерживаются сотовые вызовы. Контакт можно использовать только для передачи данных, например для обмена сообщениями, электронной почты или других приложений.

Процедура.

- 1 Коснитесь  **Контакты**→  **Добавить**.
- 2 Заполните необходимую информацию и коснитесь **Сохранить**.

37.4

Сканирование штрихкода или QR-кода

Можно выполнить сканирование штрихкода и QR-кода в соответствующем приложении, сохраняющем декодированный штрихкод с помощью приложения Scandit™ Keyboard Wedge (приложение базы данных штрихкодов).

Предварительные требования.

При первой активации выполните следующие действия:

- 1 Запросите QR-код активации у дилера или Scandit.
- 2 Сообщите дилеру о назначении **Keyboard Wedge - Сканирование штрихкода** одной из программируемых кнопок.
- 3 Загрузите Scandit Keyboard Wedge из Google Play.
- 4 Активируйте приложение с помощью QR-кода активации.
- 5 Выберите Scandit Keyboard Wedge в качестве клавиатуры.

Процедура.

- 1 Запустите приложение базы данных штрихкодов.
- 2 Чтобы изменить текущую клавиатуру, коснитесь  **Клаватура**→**Scandit Keyboard Wedge**.
- 3 Нажмите запрограммированную кнопку **Keyboard Wedge - Сканирование штрихкода**.

- 4 Наведите камеру на штрихкод или QR-код.



ПРИМЕЧАНИЕ:

Убедитесь, что штрихкод или QR-код находится в прямоугольной рамке.

Штрихкод или QR-код сканируется и декодируется. Результат декодирования отображается в текстовом поле.

37.5

Включение фонарика



Процедура.



Потяните панель уведомлений вниз и коснитесь  **Фонарик**.



37.6

Просмотр файлов

Процедура.

- 1 В меню коснитесь  **Файлы**.
- 2 Чтобы выбрать типы файлов, коснитесь  **Меню**.
- 3 Выберите один из следующих элементов.
 - Недавний
 - Изображения
 - Видео
 - Аудио
 - Загрузки
- 4 Выполните одно из следующих действий:

Опция	Действия
Просмотр файла	Коснитесь <i><требуемого элемента></i> .
Общий доступ к файлу	<p>a Коснитесь <i><требуемого элемента></i> и удерживайте его.</p> <p>b Чтобы предоставить общий доступ к загруженному элементу, коснитесь  Поделиться → Поделиться с помощью → <i><требуемое приложение></i>.</p>
Поиск файла	<p>a Коснитесь  Поиск.</p> <p>b Введите требуемые данные.</p>
Удаление файла	<p>a Коснитесь <i><требуемого элемента></i> и удерживайте его.</p> <p>b Чтобы удалить, коснитесь  Удалить → ОК</p>

Опция	Действия
Поиск с помощью Google Lens	а Коснитесь <требуемого элемента> →  Google Lens.
Для отображения дополнительных опций	Коснитесь  Еще.

Перечень авторизованных аксессуаров

Для повышения эффективности радиостанции компания Motorola Solutions предлагает использовать одобренные аксессуары.

Дополнительные сведения об аксессуарах, поддерживаемых радиостанцией, см. в руководстве (номер по каталогу: **MN006920A01**) на веб-сайте <https://learning.motorolasolutions.com/lon>.

Правовые положения и заявления о соответствии стандартам

Декларация о соответствии требованиям поставщика

Декларация о соответствии требованиям поставщика

Согласно FCC CFR 47, часть 2, раздел 2.1077(a)



Ответственная сторона

Название: Motorola Solutions, Inc.

Адрес: 2000 Progress Pkwy, Schaumburg, IL. 60196

Номер телефона: 1-800-927-2744

Настоящим заявляется, что изделие:

Наименование модели: **MSLB-MKZ900**

соответствует следующим нормативам:

Правила FCC, часть 15, подраздел В, раздел 15.107(a), 15.107(d) и 15.109(a)

Цифровое устройство класса В

В качестве периферийного устройства для персонального компьютера данное устройство соответствует требованиям части 15 Правил FCC. Работа устройства подчиняется следующим двум условиям:

1 Данное устройство не может являться причиной помех.

- 2 Данное устройство принимает любые внешние помехи, включая помехи, которые могут вызвать сбои в работе устройства.



ПРИМЕЧАНИЕ:

Настоящее оборудование было проверено и признано соответствующим ограничениям для цифровых устройств класса В в соответствии с частью 15 Правил FCC. Данные ограничения предназначены для обеспечения надлежащей защиты от вредных помех при установке в жилых зонах. Данное изделие генерирует, использует и может излучать электромагнитные волны в радиодиапазоне, и, если оно установлено и используется с отклонением от требований инструкций, может стать источником вредных помех для радиосвязи. Однако отсутствие помех в каждой конкретной установке не гарантируется.

Если оборудование вызывает помехи теле- и радиоприема, наличие которых определяется путем включения и выключения оборудования, пользователь может попытаться скорректировать влияние помех, выполнив следующие действия.

- Изменить направление или местоположение приемной антенны.
- Увеличить расстояние между оборудованием и приемником.
- Подключить оборудование к электросети, контур которой отличается от контура подключения приемника.
- Обратиться за помощью к дилеру или опытному техническому специалисту по радио и телевидению.

Возможность выбора кода страны (устройства WLAN)



ПРИМЕЧАНИЕ:

Возможность выбора кода страны предусмотрена только в моделях, не предназначенных для рынка США. Во всех моделях, предназначенных для рынка США, эта возможность недоступна. В соответствии с нормативами FCC все изделия с функциональностью Wi-Fi, распространяемые на рынке США, должны иметь фиксированные для США рабочие каналы.

Заявление Министерства промышленности Канады о WLAN



ВНИМАНИЕ:

- 1 Устройства, работающие в диапазоне 5150–5250 МГц, следует использовать только в помещениях, чтобы снизить возможность помех на мобильных спутниковых системах, работающих на том же канале.
- 2 Максимальное усиление антенны, разрешенное для устройств в диапазонах 5250–5350 МГц и 5470–5725 МГц, должно быть таким, чтобы оборудование соответствовало ограничению эквивалентной изотропной излучаемой мощности.
- 3 Максимальное усиление антенны, разрешенное для устройств в диапазоне 5752–5850 МГц, должно быть таким, чтобы оборудование соответствовало ограничениям эквивалентной изотропной излучаемой мощности, указанным для работы в режиме "точка-точка" и в других режимах.
- 4 Худшие из возможных углы наклона, соответствующие требованиям к маске возвышения эквивалентной изотропной излучаемой мощности, изложенным в Разделе 6.2.2 (3), должны быть четко указаны.
- 5 Также необходимо учитывать, что высокоомощные радары являются основными (т. е. приоритетными) пользователями диапазонов 5250–5350 МГц и 5650–5850 МГц, они могут быть причиной помех и/или повредить устройства LE-LAN.

Уведомление для пользователей (FCC)

Данное устройство соответствует требованиям части 15 Правил FCC и нижеследующим условиям:

- Данное устройство не может являться причиной помех.
- Данное устройство принимает любые внешние помехи, включая помехи, которые могут вызвать сбои в работе устройства.
- Изменения или модификации данного устройства, не одобренные непосредственно компанией Motorola Solutions, могут привести к лишению прав на эксплуатацию данного оборудования.

Уведомление для пользователей (Министерство промышленности Канады)

Работа радиостанции Motorola Solutions регулируется Законом о радиокommunikациях и должна соответствовать правилам и нормам Министерства промышленности Канады федерального правительства. Министерство промышленности Канады требует, чтобы все операторы, использующие частоты частных наземных передвижных систем, получали лицензию на использование радиооборудования перед его эксплуатацией.

Отказ от ответственности

Обратите внимание, что определенные функции, оборудование и возможности, описанные в настоящем документе, могут не подходить или не быть лицензированы для использования в определенных системах, а также могут зависеть от характеристик определенного абонентского терминала или конфигурации определенных параметров. Обратитесь к представителю компании Motorola Solutions для получения дополнительной информации.

Авторские права на компьютерное программное обеспечение

Описанные в данном руководстве изделия Motorola Solutions могут содержать защищенные авторскими правами компьютерные программы Motorola Solutions, хранящиеся на полупроводниковых ЗУ или других носителях. Законы США и некоторых других стран обеспечивают определенные эксклюзивные права компании Motorola Solutions в отношении защищенных авторским правом компьютерных программ, включая, помимо прочего, эксклюзивное право на копирование и воспроизведение в любой форме защищенных авторским правом компьютерных программ. В связи с этим никакие компьютерные программы компании Motorola Solutions, которые содержатся в изделиях Motorola Solutions, описанных в настоящем руководстве, не разрешается копировать, воспроизводить, изменять, подвергать инженерному анализу для создания аналога или распространять каким бы то ни было способом без явного письменного разрешения компании Motorola Solutions. Кроме того, приобретение изделий Motorola Solutions не приведет прямо, косвенно, процессуально или каким-либо иным образом к передаче лицензии на авторские права, патенты или запатентованные приложения Motorola Solutions, кроме обычной неисключительной лицензии на использование, которая возникает по закону при продаже изделия.

Авторские права

Описанные в данном руководстве изделия Motorola Solutions могут содержать защищенные авторскими правами компьютерные программы Motorola Solutions. Законы США и некоторых других стран обеспечивают определенные эксклюзивные права компании Motorola Solutions в

отношении защищенных авторским правом компьютерных программ. В связи с этим любые защищенные авторским правом компьютерные программы Motorola Solutions, содержащиеся в изделиях Motorola Solutions, которые описаны в настоящем документе, запрещается копировать или воспроизводить каким бы то ни было способом без явного письменного разрешения компании Motorola Solutions.

© 2020 Motorola Solutions, Inc. Все права защищены

Запрещается воспроизведение, передача, хранение в поисковых системах или перевод на любой язык, в том числе машинный, любой части настоящего документа в любой форме, любыми средствами и для любых целей без письменного разрешения компании Motorola Solutions, Inc.

Кроме того, приобретение изделий Motorola Solutions не приводит прямо, косвенно, процессуально или каким-либо иным образом к предоставлению какой-либо лицензии в отношении авторских прав, патентов или запатентованных приложений Motorola Solutions, за исключением обычной неисключительной лицензии на использование без уплаты роялти, которая возникает по закону при продаже продукта.

Отказ от ответственности

Обратите внимание, что определенные функции, оборудование и возможности, описанные в настоящем документе, могут не подходить или не быть лицензированы для использования в определенных системах, а также могут зависеть от характеристик определенного мобильного абонентского терминала или конфигурации определенных параметров. Обратитесь к представителю компании Motorola Solutions для получения дополнительной информации.

Товарные знаки

MOTOROLA, MOTO, MOTOROLA SOLUTIONS и логотип в виде стилизованной буквы M являются товарными знаками или зарегистрированными товарными знаками Motorola Trademark Holdings, LLC и используются по лицензии. Google, Android, Google Play, Youtube и другие товарные знаки являются товарными знаками компании Google LLC. Все прочие товарные знаки являются собственностью соответствующих владельцев.

Продукт с открытым исходным кодом

Данное изделие содержит ПО с открытым исходным кодом, используемое по лицензии. Полную информацию о правовых положениях и авторских правах на ПО с открытым исходным кодом можно найти на установочном носителе продукта.

Директива по утилизации электрического и электронного оборудования (WEEE) Европейского союза (ЕС)



■ В соответствии с директивой WEEE Европейского союза продукция, поступающая в страны ЕС, должна иметь ярлык со значком перечеркнутой мусорной корзины на продукте (в некоторых случаях — на упаковке).

Согласно директиве WEEE такой ярлык с перечеркнутой мусорной корзиной означает, что покупатели и конечные пользователи в странах ЕС не должны выбрасывать электрическое и электронное оборудование или аксессуары к нему вместе с бытовыми отходами.

Покупатели или конечные пользователи в странах ЕС должны обратиться в местное представительство поставщика оборудования или в центр обслуживания, чтобы получить информацию о пунктах переработки.

Важная информация по безопасности

Сведения о безопасности и воздействии излучаемой радиочастотной энергии для портативных приемопередающих радиостанций

**ВНИМАНИЕ:**

Данная радиостанция предназначена только для профессиональной эксплуатации. Прежде чем использовать ее, ознакомьтесь с буклетом "Сведения о безопасности и воздействии излучаемой радиочастотной энергии для портативных приемопередающих радиостанций". Он содержит важные инструкции по эксплуатации и технике безопасности, а также информацию по воздействию радиочастотной энергии и контролю соответствия применимым стандартам и нормативам.

Любые модификации, не одобренные непосредственно компанией Motorola Solutions, могут привести к лишению прав на эксплуатацию данного оборудования.

Согласно требованиям министерства промышленности Канады данный радиопередатчик может использовать антенну только такого типа и максимального (или меньшего) усиления сигнала, который одобрен министерством промышленности Канады. Для сокращения воздействия возможных радиочастотных помех в работе других пользователей тип и усиление антенны следует выбирать таким образом, чтобы ее эквивалентная изотропная излучаемая мощность (EIRP) не превышала уровня, необходимого для обеспечения нормальной связи.

Данный радиопередатчик одобрен министерством промышленности Канады к применению с антеннами, рекомендованными компанией Motorola Solutions, для каждой из которых указано максимально допустимое значение усиления и сопротивления. Типы антенн, не включенные в этот список и имеющие значение усиления, превышающее максимально допустимое значение для данного типа, запрещены к использованию с данным устройством.

Гарантия на аккумуляторы и зарядные устройства

Гарантия качества изготовления

Гарантия качества изготовления охватывает дефекты изготовления при нормальной эксплуатации и обслуживании.

Все аккумуляторы MOTOTRBO	См. гарантийное обязательство для вашего региона.
Зарядные устройства IMPRES (одноместные и многоместные, с дисплеем)	12 месяцев

Гарантия емкости

Гарантия емкости гарантирует 80% номинальной емкости в течение гарантийного срока. См. гарантийное обязательство для вашего региона.

Ограниченная гарантия

КОММУНИКАЦИОННЫЕ ИЗДЕЛИЯ MOTOROLA SOLUTIONS

I. РАСПРОСТРАНЕНИЕ И ПЕРИОД ДЕЙСТВИЯ ГАРАНТИИ

Компания Motorola Solutions Inc. ("Motorola Solutions") гарантирует отсутствие в перечисленных ниже коммуникационных изделиях, изготовленных компанией Motorola Solutions ("Изделие"), дефектов материалов и производственного брака при нормальной эксплуатации и обслуживании в течение указанного ниже периода времени со дня покупки.

Портативные радиостанции	Два (2) года
Аксессуары изделия	1 (один) год

Компания Motorola Solutions по собственному выбору отремонтирует изделие (с помощью новых или восстановленных частей), заменит его (новым или восстановленным изделием) или вернет стоимость покупки изделия в течение гарантийного периода, предоставленного для возврата в соответствии с условиями данного гарантийного соглашения. Замененные части или платы имеют гарантийный период, подобранный с учетом применимого исходного гарантийного периода. Все замененные части Изделия являются собственностью компании Motorola Solutions.

Эта ограниченная гарантия распространяется компанией Motorola Solutions только на первоначальных конечных пользователей. Она не предоставляется и не передается какой-либо другой стороне. Это полная гарантия на Изделие, изготовленное компанией Motorola Solutions. Компания Motorola Solutions не несет никаких обязательств или ответственности за дополнения или изменения данной гарантии, если они не представлены в письменном виде и не подписаны официальным представителем компании Motorola Solutions.

Компания Motorola Solutions не предоставляет гарантию на установку, техническое обслуживание и ремонт Изделия, если между компанией Motorola Solutions и первоначальным конечным пользователем не заключено отдельное соглашение.

Компания Motorola Solutions не может нести никакой ответственности за какое-либо дополнительное оборудование, не предоставленное компанией Motorola Solutions, подключенное к Изделию или используемое в соединении с Изделием, а также за работу Изделия с каким-либо дополнительным оборудованием; любое такое оборудование явным образом исключается из данной гарантии. В связи с тем, что каждая система, использующая Изделие, уникальна, по условиям данной гарантии компания Motorola Solutions не несет ответственности за диапазон дальности, покрытие и функционирование системы в целом.

II. ОБЩИЕ ПОЛОЖЕНИЯ

Данная гарантия в полной мере выражает ответственность компании Motorola Solutions относительно Изделия. Ремонт, замена или возмещение стоимости покупки по выбору компании Motorola Solutions являются исключительными средствами. ДАННАЯ ГАРАНТИЯ ПРЕДОСТАВЛЯЕТСЯ С ЦЕЛЬЮ ЗАМЕНЫ ВСЕХ ДРУГИХ ЯВНЫХ ГАРАНТИЙ. ПОДРАЗУМЕВАЕМЫЕ ГАРАНТИИ, ВКЛЮЧАЯ, БЕЗ ОГРАНИЧЕНИЙ, ПОДРАЗУМЕВАЕМЫЕ ГАРАНТИИ КОММЕРЧЕСКОЙ ВЫГОДЫ И ПРИГОДНОСТИ ДЛЯ КОНКРЕТНЫХ ЦЕЛЕЙ, ОГРАНИЧЕНЫ СРОКОМ ДАННОЙ ГАРАНТИИ. НИ ПРИ КАКИХ ОБСТОЯТЕЛЬСТВАХ КОМПАНИЯ MOTOROLA SOLUTIONS НЕ НЕСЕТ ОТВЕТСТВЕННОСТИ ЗА УБЫТКИ, ПРЕВЫШАЮЩИЕ СТОИМОСТЬ ПОКУПКИ ИЗДЕЛИЯ, УЩЕРБ, СВЯЗАННЫЙ С ПОТЕРЕЙ ВОЗМОЖНОСТИ ИСПОЛЬЗОВАНИЯ, ВРЕМЕНИ, НЕУДОБСТВОМ, КОММЕРЧЕСКИЕ УБЫТКИ, ПОТЕРЮ ПРИБЫЛИ ИЛИ СБЕРЕЖЕНИЙ, А ТАКЖЕ ЗА ДРУГИЕ СПЕЦИАЛЬНЫЕ, СЛУЧАЙНЫЕ

ИЛИ КОСВЕННЫЕ УБЫТКИ, КАКИМ-ЛИБО ОБРАЗОМ ОТНОсяЩИЕСЯ К ИЗДЕЛИЮ ЛИБО СЛЕДУЮЩИЕ ИЗ ПОКУПКИ ИЛИ ИСПОЛЬЗОВАНИЯ ИЗДЕЛИЯ В ПОЛНОМ СООТВЕТСТВИИ С ПРИМЕНИМЫМ ЗАКОНОМ.

III. ПРАВА СОГЛАСНО ГОСУДАРСТВЕННЫМ ЗАКОНОДАТЕЛЬНЫМ НОРМАМ

В НЕКОТОРЫХ ГОСУДАРСТВАХ ЗАПРЕЩАЕТСЯ ИСКЛЮЧЕНИЕ ИЛИ ОГРАНИЧЕНИЕ СЛУЧАЙНЫХ ИЛИ КОСВЕННЫХ УБЫТКОВ ИЛИ ОГРАНИЧЕНИЕ ПРОДОЛЖИТЕЛЬНОСТИ ПОДРАЗУМЕВАЕМОЙ ГАРАНТИИ, ПОЭТОМУ ПЕРЕЧИСЛЕННЫЕ ВЫШЕ ОГРАНИЧЕНИЯ ИЛИ ИСКЛЮЧЕНИЯ МОГУТ НЕ ПРИМЕНЯТЬСЯ.

Данная гарантия предоставляет определенные юридические права и другие права, которые могут различаться в разных государствах.

IV. ГАРАНТИЙНОЕ ОБСЛУЖИВАНИЕ

Для получения гарантийного обслуживания необходимо предоставить доказательства покупки (с указанием даты покупки и серийного номера изделия) и доставить или отправить изделие (с предоплатой транспортировки и страховки) в сертифицированный центр гарантийного обслуживания. Гарантийное обслуживание предоставляется компанией Motorola Solutions в одном из сертифицированных центров гарантийного обслуживания. Если вы сначала обратитесь в организацию, которая продала вам Изделие (т.е. к дилеру или провайдеру услуг связи), он сможет помочь организовать гарантийное обслуживание. Вы можете также позвонить в компанию Motorola Solutions по телефону 1-800-927-2744.

V. НЕРАСПРОСТРАНЕНИЕ ГАРАНТИИ

- 1 Дефекты или повреждения, возникшие в результате использования Изделия ненадлежащим или нестандартным образом.
- 2 Дефекты или повреждения, возникшие в результате неправильного использования, аварии, воздействия воды или неосторожности.
- 3 Дефекты или повреждения, возникшие при неправильной проверке, работе, обслуживании, установке, изменении, регулировке или настройке.
- 4 Поломка или повреждение антенн, за исключением повреждений, связанных непосредственно с дефектами материалов.
- 5 Изделие, подвергшееся несертифицированным изменениям, несанкционированной разборке или ремонту (включая, без ограничений, добавление в Изделие компонентов оборудования, поставленных не компанией Motorola Solutions), которые неблагоприятно влияют на производительность Изделия или мешают выполнению стандартной гарантийной проверки компании Motorola Solutions и тестированию Изделия для подтверждения претензии по гарантии.
- 6 Изделия с удаленным или неразборчивым серийным номером.
- 7 Аккумуляторы, если:
 - любая из пломб на защитном корпусе аккумуляторов разрушена или существуют доказательства фальсификации этих пломб;
 - повреждение или дефект вызваны зарядкой или использованием аккумулятора в оборудовании, отличном от Изделия, для которого он предназначен.
- 8 Транспортные расходы по перевозке Изделия в сервисный центр.
- 9 Изделие, не работающее в соответствии с опубликованными техническими характеристиками вследствие несанкционированного или несертифицированного изменения

программного/микропрограммного обеспечения в Изделии или согласно положениям на этикетке сертификации Изделия Федеральной комиссией по связи (FCC) во время первоначального распространения Изделия компанией Motorola Solutions.

- 10 Царапины или другие косметические повреждения поверхности Изделия, не влияющие на функционирование Изделия.
- 11 Обычный и пользовательский износ оборудования.

VI. ПРЕДОСТАВЛЕНИЕ ПАТЕНТОВ И ПРОГРАММНОГО ОБЕСПЕЧЕНИЯ

Компания Motorola Solutions за свой счет предоставит защиту в ходе любого судебного иска против конечного пользователя, в случае претензий о нарушении изделием или компонентами каких-либо патентных прав США. Компания Motorola Solutions будет оплачивать расходы и убытки, отнесенные на счет конечного пользователя, которые могут быть отнесены к таким претензиям, однако такая защита и платежи будут предоставлены при выполнении следующих условий:

- 1 компания Motorola Solutions будет заблаговременно уведомлена в письменной форме покупателем о каких-либо претензиях;
- 2 компания Motorola Solutions будет по собственному усмотрению управлять защитой на таких процессах и вести все переговоры по их разрешению; и
- 3 если Изделие или его компоненты становятся или, по мнению компании Motorola Solutions, могут стать предметом нарушения законодательства о патентах США, покупатель предоставит разрешение компании Motorola Solutions по своему выбору и за свой счет либо обеспечить право на продолжение использования Изделия покупателем или на замену или изменение Изделия и его компонентов таким образом, чтобы исключить нарушение, либо предоставить этому покупателю возможность оформления Изделия или компонентов как изношенных и дать согласие на их возврат. Снижение стоимости будет равно ежегодной сумме с учетом срока службы Изделия или компонентов, установленного компанией Motorola Solutions;

Компания Motorola Solutions не несет ответственности по каким-либо претензиям, связанным с нарушением патентов, которые основаны на комбинировании Изделия или компонентов с программным обеспечением, аппаратурой или устройствами, не имеющими отношения к компании Motorola Solutions. Кроме того, компания Motorola Solutions не несет ответственности за использование дополнительного оборудования или программного обеспечения, не имеющего отношения к компании Motorola Solutions, которое подключено или используется совместно с Изделием. Вышеупомянутые положения представляют собой все обязательства компании Motorola Solutions по нарушениям патентов на Изделие или любые компоненты.

Законы США и некоторых других стран обеспечивают компании Motorola Solutions некоторые эксклюзивные права в отношении защищенных авторским правом компьютерных программ Motorola Solutions, например эксклюзивные права на создание копий и распространение копий программного обеспечения Motorola Solutions. Программное обеспечение Motorola Solutions может использоваться только в Изделии, для которого оно изначально предназначалось. Запрещается воспроизводить, копировать, распространять или изменять каким-либо способом программное обеспечение либо использовать его для действий, вытекающих из перечисленных. Запрещены любые действия, включая, без ограничений, изменение, модификацию, воспроизведение, распространение или структурный анализ программного обеспечения Motorola Solutions либо осуществление прав в рамках такого ПО Motorola Solutions. Лицензия или права на нее не предоставляются явно или другим способом в рамках патентных прав Motorola Solutions или авторских прав.

VII. РЕГУЛИРУЮЩЕЕ ЗАКОНОДАТЕЛЬСТВО

Данная гарантия регулируется законодательством штата Иллинойс, США.

VIII. Только для Австралии

Настоящая гарантия выдана подразделением Motorola Solutions Australia Pty Limited (ABN 16 004 742 312), размещенным по адресу Tally Ho Business Park, 10 Wesley Court. Burwood East, Victoria.

Наши товары поставляются с гарантиями, не подлежащими исключению согласно австралийскому закону о защите прав потребителей. Вы имеете право на замену или возмещение стоимости изделия в случае серьезной неисправности, а также на компенсацию любого другого обоснованно прогнозируемого ущерба или повреждения. Вы также имеете право на ремонт товаров или их замену в случае ненадлежащего качества изделия и не слишком серьезной неисправности.

Ограниченная гарантия подразделения Motorola Solutions Australia дополняет любые права и возмещения, положенные вам согласно австралийскому закону о защите прав потребителей. В случае возникновения вопросов свяжитесь с подразделением Motorola Solutions Australia по телефону +1-800-457-439. Вы также можете посетить веб-сайт: http://www.motorolasolutions.com/XA-EN/Pages/Contact_Us, чтобы ознакомиться с последними обновлениями условий гарантии.

İçindekiler

Bölüm 1 : Önce Beni Oku.....	9
1.1 Yazılım Sürümü.....	10
Bölüm 2 : Telsiz Bakımı.....	11
2.1 Teknik Özellikler.....	11
Bölüm 3 : Telsize Genel Bakış.....	18
3.1 Programlanabilir Düğmeler.....	19
3.2 Sesli Kontrol.....	21
Bölüm 4 : Sisteme Genel Bakış.....	25
4.1 Capacity Max.....	25
4.2 Standart Analog ve Dijital Modlar.....	25
4.3 IP Saha Bağlantısı.....	25
4.4 Capacity Plus.....	26
4.5 Doğrudan Mod veya Çift Kapasiteli Doğrudan Mod.....	26
Bölüm 5 : Başlarken.....	28
5.1 MicroSD Kartı Takma veya Çıkarma.....	28
5.2 SIM Kartı Takma veya Çıkarma.....	28
5.3 Pili Takma veya Çıkarma.....	28
Pili Takma.....	28
Pili Çıkarma.....	29
5.4 Aksesuar Konektörü Kapağını Takma veya Çıkarma.....	29
Aksesuar Konektörü Kapağını Takma.....	29
Aksesuar Konektörü Kapağını Çıkarma.....	29
5.5 Anteni Takma veya Çıkarma.....	29
Anteni Takma.....	29
Anteni Çıkarma.....	29
5.6 Pili Şarj Etme.....	29
5.7 Telsizi Açma veya Kapatma.....	31
Telsizi Açma.....	31
Telsizi Kapatma.....	31
5.8 Ses İletirken Telsizinizi Tutma.....	31
5.9 Sesi Ayarlama.....	31
5.10 Kamera Lensi Koruyucu Kapağını Çıkarma.....	32
5.11 Taşıma Kılıfını Kullanma.....	32
Telsizi Taşıma Kılıfına Takma.....	32
Telsizi Taşıma Kılıfından Çıkarma.....	32

5.12 Ekran Klavyesine Genel Bakış.....	32
5.13 Dokunmatik Ekranda Gezinme.....	34
Bölüm 6 : Ana Ekran Genel Bakış.....	36
6.1 Vardiya Yöneticisi Pencere Ögesi.....	37
6.1.1 Kullanıcı Oturumu özelliği.....	38
6.1.1.1 Otomatik Kayıt Hizmetinde Oturum Açma.....	38
6.1.1.2 Otomatik Kayıt Hizmeti Oturumunu Kapatma.....	38
6.1.2 Çalıřma Durumunu Yönetme.....	38
6.1.3 Durum Çağırısı Gönderiliyor.....	39
6.2 Durum Göstergeleri.....	39
6.2.1 Durum Simgeleri.....	39
6.2.2 Telsiz Kontrol Pencere Ögesi Simgeleri.....	40
6.2.3 LED Göstergeleri.....	41
6.2.4 Arka Aydınlatma Göstergeleri.....	42
6.2.5 Iřık Çubuđu Göstergeleri.....	43
Bölüm 7 : Genel Telsiz Ayarları.....	44
7.1 Telsiz Ayarlarına Eriřme.....	44
7.2 Telsiz Ayarlarını Ana Ekranda Kısayol Olarak Oluřturma.....	44
7.3 Ekran Parlaklıđını Ayarlama.....	44
7.4 Koyu Temayı Açma veya Kapatma.....	44
7.5 Saati Ayarlama.....	45
7.6 Ön Ekran Sayacını Ayarlama.....	45
7.7 Ekran Kilidi.....	45
7.7.1 Ekran Kilidini Açma.....	45
7.8 Dilleri Ayarlama.....	46
7.9 Ses Ayarları.....	46
7.9.1 Rahatsız Etme Özelliđini Açma veya Kapatma.....	46
Rahatsız Etme Özelliđini Açma.....	46
Rahatsız Etme Özelliđini Kapatma.....	46
7.9.1.1 Rahatsız Etme Özelliđini Ayarlama.....	47
7.9.2 Telsiz Ses Ayarlarına Eriřme.....	47
7.9.2.1 Ses Tercihini Ayarlama.....	48
7.10 Uçak Modu.....	49
7.10.1 Uçak Moduna Girme.....	49
7.11 USB Desense.....	49
7.12 Pil.....	50
7.12.1 Pil IMPRES 2 Bilgilerini Görüntüleme.....	50
7.12.1.1 Pil Bilgileri.....	50
7.12.2 Pil Tasarrufunu Ayarlama.....	50

7.12.3 Pil Yüzdesini Açma veya Kapatma.....	51
Pil Yüzdesini Açma.....	51
Pil Yüzdesini Kapatma.....	51
Bölüm 8 : Cihaz Hakkında.....	52
8.1 Çevrimiçi Hızlı Başvuru Kılavuzuna Erişim.....	52
8.2 Gelişmiş Telsiz Ayarlarına Erişme.....	53
8.2.1 Mevzuat Etiketine Erişme.....	53
Bölüm 9 : Bağlantı.....	54
9.1 LTE.....	54
9.2 Wi-Fi Kullanımı.....	54
9.2.1 Wi-Fi Özelliğini Açma veya Kapatma.....	55
Wi-Fi Özelliğini Açma.....	55
Wi-Fi Özelliğini Kapatma.....	55
9.2.2 Ağa Erişme.....	55
9.3 Bluetooth®.....	56
9.3.1 Bluetooth Modunu Açma veya Kapatma.....	56
Bluetooth Modunu Açma.....	56
Bluetooth Modunu Kapatma.....	56
9.3.2 Bluetooth Cihazlarına Bağlanma.....	56
9.3.3 Bluetooth Cihazlarının Bağlantısını Kesme.....	57
9.3.4 Cihaz Ayrıntılarını Görüntüleme.....	57
9.3.5 Cihaz Adını Düzenleme.....	57
9.3.6 Cihaz Adını Silme.....	57
9.3.7 Bluetooth Profilleri.....	57
Bölüm 10 : Temel Telsiz İşlemi.....	59
10.1 Bildirimleri Yanıtlama.....	59
10.2 Ana Ekran Pencere Öğelerini Yönetme.....	59
10.3 Bölge ve Kanal Seçimleri.....	60
10.3.1 Bölge Seçme.....	60
10.3.2 Kanal Seçme.....	60
10.3.2.1 Kanal Hata Mesajları.....	61
10.4 Talkaround.....	61
10.4.1 Yineleyici ve Talkaround Modu Arasında Geçiş Yapma.....	61
10.5 Güç Seviyesi.....	61
10.5.1 Güç Seviyesini Ayarlama.....	62
10.6 LED Göstergesini Ayarlama.....	62
10.7 Susturucu Seviyelerini Ayarlama.....	62
10.8 Kontrol ve Düşme Tonlarını Açma veya Kapatma.....	62
Bölüm 11 : Telsiz Çağrısı Türleri.....	63

11.1 Çağrı Yapma.....	64
11.2 Çağrılarını Yanıtlama.....	65
Bölüm 12 : Acil Durum İşlemi.....	66
12.1 Acil Durum Alarmları Gönderme.....	67
12.2 Çağrı ile Acil Durum Alarmları Gönderme.....	67
12.3 Ses Takipli Acil Durum Alarmları Gönderme.....	68
12.4 Acil Durum Çağrısı Alma ve Yanıtlama.....	68
12.5 Acil Durum Modundan Çıkma.....	68
Bölüm 13 : Yaralanma.....	70
13.1 Yaralanma Özelliğini Açma veya Kapatma.....	70
Yaralanma Özelliğini Açma.....	70
Yaralanma Özelliğini Kapatma.....	70
13.2 Yaralanma Modundan Çıkma.....	70
Bölüm 14 : Yalnız Çalışan.....	71
Bölüm 15 : Gizlilik.....	72
15.1 Gizliliği Açma veya Kapatma.....	72
Bölüm 16 : LMR Kişiler Ayarları.....	73
16.1 LMR Kişiler Simgeleri.....	73
16.2 Kişi Ayarlarına Erişme.....	73
16.2.1 Hızlı İşlemler.....	74
16.2.1.1 Hızlı İşlem Ayarlama.....	75
16.2.1.2 Hızlı İşlemi Kullanma.....	75
Bölüm 17 : Sorunsuz Kablosuz Programlama.....	76
Bölüm 18 : Eller Serbest Kullanım.....	77
18.1 Eller Serbest Kullanımı Ayarlama.....	77
Bölüm 19 : Yazılı Mesaj.....	78
19.1 Metin Mesajlarına Erişme.....	78
19.2 Mesaj Uyarı Tonunu Ayarlama.....	79
Bölüm 20 : Güvenlik.....	80
20.1 Telsizi Devre Dışı Bırakma.....	80
20.2 Telsizi Etkinleştirme.....	80
Bölüm 21 : Çağrı Göstergesi Ayarları.....	82
21.1 Zil Stilleri Atama.....	82
Bölüm 22 : Son Çağrılar.....	83
22.1 Son Çağrılara Erişme.....	84
Bölüm 23 : Çağrı Kuyruğu.....	85
23.1 Çağrı Kuyruğu Alma.....	85

Bölüm 24 : Öncelikli Çağrı.....	86
24.1 Öncelikli Çağrı Seviyesini Değiştirme.....	86
Bölüm 25 : Tarama.....	87
25.1 Taramayı Açma veya Kapatma.....	88
25.2 Taranan Çağrıya Cevap Verme.....	88
25.3 İstenmeyen Kanallar.....	88
25.3.1 İstenmeyen Kanalları Silme.....	88
25.3.2 İstenmeyen Kanalı Geri Yükleme.....	89
25.4 Öncelikli İzleme.....	89
25.5 Alım Grubu Listesi.....	89
25.6 Tarama Listeleri.....	90
25.6.1 Tarama Listesine Erişim.....	90
25.7 Esnek Alma Listesi.....	91
25.7.1 Esnek Alma Listesine Erişme.....	91
25.8 Konuşma Grubu Bağlantısı.....	91
25.8.1 Konuşma Grubu Bağlantısı Ekleme.....	91
25.8.2 Konuşma Grubu Bağlantısını Kaldırma.....	92
Bölüm 26 : Konum.....	93
26.1 Konumu Açma veya Kapatma.....	93
Konumu Açma.....	93
Konumu Kapatma.....	93
26.2 İç Konum.....	93
26.2.1 İç Konum Özelliğini Açma veya Kapatma.....	93
İç Konum Özelliğini Açma.....	93
İç Konum Özelliğini Kapatma.....	94
Bölüm 27 : Standart Susturucu İşlemi.....	95
Bölüm 28 : PL Erteleme özelliğini kullanma.....	96
Bölüm 29 : Ana Kanal Hatırlatıcısı.....	97
29.1 Ana Kanal Hatırlatıcısını Sessize Alma.....	97
29.2 Yeni Ana Kanal Ayarlama.....	97
Bölüm 30 : İzleme Özelliği.....	98
30.1 Kanal İzleme.....	98
30.2 Devamlı İzleme	98
30.2.1 Devamlı İzleme Özelliğini Açma.....	98
30.2.2 Devamlı İzleme Özelliğini Kapatma.....	98
Bölüm 31 : Birleştirme Sistemi Kontrolü.....	99
31.1 RSSI Değerini Görüntüleme.....	99
Bölüm 32 : Dinamik Grup Numarası Atama.....	100

32.1 DGNA Çağrılarını Yapma.....	100
32.2 DGNA Olmayan Çağrılar Yapma.....	101
32.3 DGNA Çağrılarını Alma ve Yanıtlama.....	101
Bölüm 33 : Otomatik Dolaşım.....	102
33.1 Saha Kilidini Açma veya Kapatma.....	102
Saha Kilidini Açma.....	102
Saha Kilidini Kapatma.....	102
33.2 Etkin Saha Aramasına Erişme.....	103
33.3 Geçerli Saha Bilgilerine Erişme.....	103
33.4 Komşu Saha Bilgisine Erişme.....	103
Bölüm 34 : Telsiz Kontrolü.....	104
34.1 Telsiz Kontrolü Gönderme.....	104
Bölüm 35 : İletim Kesintisi İşlemini Başlatma.....	105
Bölüm 36 : Otomatik Menzilli Aktarıcı Sistemi.....	106
Bölüm 37 : Uygulamalar.....	107
37.1 Kamera.....	108
37.1.1 Fotoğraf Çekme.....	108
37.1.2 Video Kaydetme.....	108
37.2 Galeri.....	109
37.2.1 Galeriye görüntüleme.....	109
37.2.2 Fotoğraflardan Öğe Paylaşma.....	109
37.2.3 Galeriden Öğe Silme.....	110
37.2.4 Fotoğrafları Kırpma.....	110
37.2.5 Fotoğrafları Döndürme.....	110
37.2.6 Videoları İzleme.....	111
37.3 Android'de Kişi Ekleme.....	111
37.4 Barkod veya QR Kodu tarama.....	111
37.5 Flaşı Açma.....	112
37.6 Dosyaları Arama.....	112
Bölüm 38 : Onaylı Aksesuarlar Listesi.....	113
Yasalar ve Uyumluluk ile İlgili Beyanlar.....	114
Tedarikçi Uygunluk Beyanı.....	114
Industry Canada WLAN Açıklaması.....	115
Kullanıcı Bildirimi (FCC).....	115
Kullanıcı Bildirimi (Industry Canada).....	115
Sorumluluk Reddi Beyanı.....	115
Bilgisayar Yazılımı Telif Hakları.....	115
Telif Hakları.....	116

Önemli Güvenlik Bilgileri.....	117
Pil ve Şarj Cihazı Garantisi.....	118
İşçilik Garantisi.....	118
Kapasite Garantisi.....	118
Sınırlı Garanti.....	119
MOTOROLA SOLUTIONS İLETİŞİM ÜRÜNLERİ.....	119
I. BU GARANTİNİN KAPSAMI VE SÜRESİ:.....	119
II. GENEL HÜKÜMLER.....	119
III. EYALET YASALARI:.....	120
IV. GARANTİ SERVİSİNDEN YARARLANMA.....	120
V. BU GARANTİ'NİN KAPSAMI DIŞINDA KALANLAR:.....	120
VI. PATENT VE YAZILIM HÜKÜMLERİ.....	120
VII. GEÇERLİ YASA.....	121
VIII. Sadece Avustralya için.....	121

Bölüm 1

Önce Beni Oku

Bu kullanım kılavuzu, telsizlerinizin temel işlemlerini içermektedir.

Bu Kılavuzda Kullanılan Simgeler

Bu yayındaki metin boyunca **Uyarı**, **Dikkat** ve **Not** ifadelerinin kullanıldığını göreceksiniz. Bu ifadeler, güvenlik tehlikelerinin olduğunu vurgulamak için kullanılmaktadır; gerekli dikkat gösterilmeli veya gözetilmelidir.



UYARI:

Dikkatli edilmemesi halinde yaralanma veya ölümlerle sonuçlanabilecek bir çalışma prosedürü, uygulama veya durum vb.



DİKKAT:

Dikkatli edilmemesi halinde ekipmanda hasara neden olabilecek bir çalışma prosedürü, uygulama veya durum vb.



UYARI:

Vurgulanması gereken bir çalışma prosedürü, uygulama veya durum vb.

Özel İfadeler

Belirli bilgileri veya öğeleri vurgulamak için metin boyunca aşağıdaki özel ifadeler kullanılır:

Tablo 1 :Özel İfadeler

Örnek	Açıklama
Menü tuşu veya PTT düğmesi	Kalın fontlu sözcükler; bir tuşun, düğmenin veya yazılım menüsü öğesinin adını belirtir.
Telsizinizde Bluetooth Açık bilgisi görüntülenir.	Daktilo fontlu sözcükleri, MMI dizelerini veya telsizinizde görüntülenen mesajları gösterir.
<i><gerekli kimlik></i>	Courier, kalın, italik fontlar ve köşeli parantezler kullanıcı girdisini belirtir.
Kurulum → Ton → Tüm Tonlar	Aralarında ok bulunan kalın fontlu sözcükler, menü öğelerindeki gezinme yapısını belirtir.

Özellik ve Hizmet Kullanılabilirliği

Bayınız ya da yöneticiniz, telsizinizi özel ihtiyaçlarınız doğrultusunda özelleştirmiş olabilir.



UYARI:

Kılavuzdaki tüm özellikler telsizinizde mevcut değildir. Daha fazla bilgi için bayinize veya yöneticinize danışın.

Aşağıdaki sorulara yanıt bulmak için bayinize ya da sistem yöneticinize danışabilirsiniz:

- Her bir düğmenin işlevleri nelerdir?
- İhtiyaçlarınıza uyabilecek isteğe bağlı aksesuarlar nelerdir?
- Etkili bir iletişim için telsizinizi en iyi nasıl kullanabilirsiniz?
- Hangi bakım prosedürleri telsiz ömrünü uzatır?

1.1

Yazılım Sürümü

Aşağıdaki bölümlerde açıklanan tüm özellikler **R01.00.00** numaralı yazılım sürümleri veya daha ileri sürümler tarafından desteklenmektedir.

Daha fazla bilgi için bayinize veya yöneticinize danışın.

Bölüm 2

Telsiz Bakımı

Bu bölümde telsizin temel kullanım önlemleri açıklanmaktadır.



DİKKAT:

Telsizinizi parçalarına ayırmayın. Aksi takdirde, telsizin sızdırmazlığı zarar görebilir ve telsizin içine doğru su sızıntısı yolları açılabilir. Telsizin bakım işleri yalnızca telsizin sızdırmazlığının test edilip değiştirilebileceği donanıma sahip servis deposunda yapılmalıdır.

- Telsiziniz suya batırıldığında hoparlör ızgarasından ve mikrofon yuvasından içeri giren suyu çıkarmak için telsizi iyice sallayın. Telsizin içinde kalan su performansını düşürebilir.
- Telsizinizin pil temas bölgesi ıslanırsa pili telsize takmadan önce hem pilin hem de telsizinizin pil temas noktalarını temizleyip kurulayın. Bu bölgelerin ıslak kalması telsize kısa devre yaptırabilir.
- Telsiziniz aşındırıcı sıvıların (ör. tuzlu su) içine batırılırsa telsizi ve pili temiz suyla durulayıp kurulayın.
- Telsizinizin dış yüzeylerini temizlemek için temiz suda seyreltilmiş az miktarda yumuşak bir bulaşık deterjanı (ör. yaklaşık dört litre suya bir çay kaşığı deterjan) kullanın.
- Telsiziniz maksimum 2 metre derinliğe kadar, en fazla 120 dakika boyunca suda kalabilecek şekilde tasarlanmıştır. Maksimum sınırın aşılması, telsizinizin zarar görmesine neden olabilir.

2.1

Teknik Özellikler

Genel Özellikler

Tablo 2 :IP Derecelendirmesi

IP Derecelendirmesi	Açıklama
IP68	Telsizinizi iki metre su altında iki saat boyunca arıza yapmadan korumasının yanı sıra su damlaları, kar, kir, yağ gibi olumsuz saha koşullarına veya diğer yüzey kaynaklı kirlenici atıklara karşı telsizinizin dayanmasını sağlar.

Tablo 3 :Yazılım

Parametre	Değer
İşletim Sistemi	Android™ 10
Google™ Sertifikaları	Google Mobil Hizmetleri Android Enterprise Recommended

Tablo 4 :Donanım

Parametre	Değer
Ana Ekran	4,0 inç renkli ekran, 480 x 800 piksel Gorilla Glass Kapasitif Dokunmatik Ekran

Parametre	Değer
	4 mm kalınlığa kadar eldivenlerle kullanılabilir
	Temiz veya tuzlu su, kar, kir veya yağdan kaynaklanan yanlış çalıştırmaya karşı dayanıklıdır
Üst Ekran	1,05 inç Tek Renkli LCD
Bellek	RAM: 4 GB
	Dahili Depolama: 32 GB
	Genişletilebilir Depolama (Harici): 128 GB microSD™ kart
Kart Yuvası	Kuzey Amerika (NA): eSIM
	1 Nano SIM
	1 Micro SD
Kamera	Arka: 13 MP
	Otomatik Odak
	Yüksek Çıkışlı LED Flaş
	8x Dijital Zoom
Sensör Platformu	Hall Sensörü
	Ortam Işığı Sensörü
	İvmeölçer
	Barometre
	Jiroskop
	E-Pusula
Kullanıcı Arayüzü	Yüksek Hızlı Kullanıcı Arayüzü: Büyük Dokunmatik Hedefler, Basit Menü Hiyerarşisi, Bir Bakışta Ana Ekran Bilgisi, Entegre Android Uygulamaları
Görev Açısından Kritik Düğmeler	Özel Bas Konuş (PTT) düğmesi
	Özel Acil Durum düğmesi
	Üç Programlanabilir Düğme
	Açma/Kapatma/Ses Düzeyi topuzu
	Ekran Uyku/Uyandırma düğmesi
	Kanal Seçim topuzu

Tablo 5 :Ses

Parametre	Değer
Nominal Ses Çıkış Gücü	1 W (%1) bozulma
Maksimum Ses Çıkış Gücü	3 W
Sesli Yanıt (EIA)	+1, -3 dB
Uğultu ve Gürültü	-40 dB (12,5 kHz kanal)
	-45 dB (25 kHz kanal)

Parametre	Değer
Temaslı İstenmeyen İşaret Yayınları (TIA603D)	-57 dBm
Ses Özellikleri	Uyarlanabilir Hoparlör Eşitlemesi Uyarlanabilir Çift Mikrofonlu Gürültü Engelleme Yoğunluğu Uyarlanabilir Kazanç Kontrolü Uyarlanabilir Rüzgar Gürültüsü Azaltma Uyarlanabilir Akustik Geri Besleme Engelleyici Akıllı Ses IMPRES™ Ses Mikrofon Bozulma Kontrolü Kullanıcı Seçimli Ses Profilleri Titrek Ses İyileştirme
Sesli Etkileşim	Özelleştirilebilir Sesli Anonslar Sesli Kontrol: Sezgisel Komutlu 13 Eylem

Tablo 6 :Medya

Parametre	Değer
Desteklenen Biçimler	H.263, H.264, MPEG-4 SP, VP8, JPEG (.jpg), GIF (.gif), PNG (.png), BMP (.bmp), WebP, (.webp) biçimleri desteklenir
Desteklenen Dosya Türleri	3GPP (.3gp), MPEG-4 (.mp4), WebM (.webm), (.mkv)
Video Kayıt Kalitesi	Saniyede 30 karede 1080p (FHD)

Tablo 7 :Sağlamlık

Parametre	Değer
Giriş Koruması	IP68 (2 metre, 2 saat)

Tablo 8 :Güvenlik

Parametre	Değer
Kök Algılama	Standart
Çok Faktörlü Kimlik Doğrulama	İsteğe bağlı
Bütünlük İzleme	Standart
Kötü Amaçlı Yazılım Engelleme	Standart
Güvenli Önyükleme	Standart

Parametre	Değer
Özel Mobil Sanal Ağ	İsteğe bağlı

Tablo 9 :Yönetim

Parametre	Değer
Cihaz Yönetimi	RadioCentral™



UYARI:

Tehlikeli Ortam Koruması

Motorola UL Onaylı pil ile uygun şekilde donatıldığında MOTOTRBO Ion, Tehlikeli Ortamlar, Bölüm 1, Sınıf I, II, III, Grup C, D, E, F, G; Bölüm 2, Sınıf 1, Grup A, B, C, D, T3C'de kullanım için TIA-4950'ye göre UL Onaylıdır. Tort = -20°C - +60°C.

Bağlantı Özellikleri

Tablo 10 :LTE Bağlantısı

Parametre	Değer
Desteklenen Bantlar	Kuzey Amerika (NA): B2, B4, B5, B7, B12, B13, B14, B17, B30, B48 (Özel Bant)
	Uluslararası: 1, 2, 3, 4, 5, 7, 8, 20, 28, 38, 39, 40, 41
	Uluslararası için UMTS1: 850 MHz, 900 MHz, 1700 MHz, 1900 MHz, 2100 MHz
Cihaz Sınıfı	4
Sertifikalar	NA: Verizon, AT&T, Bell Mobility
	Uluslararası: Kore için TTA IoT

Tablo 11 :DMR (MOTOTRBO)

Parametre	Değer
İşletim Sistemleri	Dijital ve Analog Standart
	Çift Kapasiteli Doğrudan Mod
	IP Saha Bağlantısı
	Capacity Plus Tek veya Çoklu Saha
	Capacity Max
Frekans Bantları	UHF (400 – 527 MHz)
	1000 Kanala kadar
	250 Bölgeye kadar

Tablo 12 :DMR Alıcısı

Parametre	Değer
Analog Hassasiyeti (12 dB SNR)	0,16 uV

Parametre	Değer
Dijital Hassasiyet (%5 BER)	0,14 uV
İntermodülasyon (TIA603D)	70 dB
Yan Kanal Seçiciliği (TIA603A)-1T	60 dB (12,5 kHz kanal) 70 dB (25 kHz kanal ¹)
Yan Kanal Seçiciliği (TIA603D)-2T	45 dB (12,5 kHz kanal) 70 dB (25 kHz kanal ¹)
İstenmeyen Yayın Bastırması (TIA603D)	70 dB

Tablo 13 :DMR Vericisi

Parametre	Değer
RF Çıkış Gücü	Yüksek: 4 W Düşük: 1 W
4FSK Dijital Modülasyon	12,5 kHz Veri: 7K60F1D ve 7K60FXD 12,5 kHz Ses: 7K60F1E ve 7K60FXE 12,5 kHz Ses ve Veri Kombinasyonu: 7K60F1W
Dijital Protokol	ETSI TS 102 361
İletilen/Yayılan Emisyonlar (ETSI)	-36 dBm < 1 GHz -30 dBm > 1 GHz
Yan Kanal Gücü	60 dB (12,5 kHz kanal) 70 dB (25 kHz kanal ¹)
Frekans Kararlılığı	± 0,5 ppm

Tablo 14 :Wi-Fi Bağlantısı

Parametre	Değer
Desteklenen Standartlar	802.11a/b/g/n/ac
Frekans Aralığı	2,4 GHz, 5 GHz
Güvenlik	WPA, WEP, WPA-2, WPA-3
Kapasite	20 SSID'ye kadar

Tablo 15 :Bluetooth Bağlantısı

Parametre	Değer
Sürüm	5.0 + LE + BR/EDR
Aralık	Sınıf 1.5, ≤ 33 ft (10 m)

¹ Amerika Birleşik Devletleri'nde (ABD) mevcut değildir.

Parametre	Değer
Eş Zamanlı Bağlantılar	1 adet ses aksesuarı ve 1 adet veri cihazı

Tablo 16 :GNSS ve Konum İzleme Bağlantısı

Parametre	Değer
İlk Düzeltmeye Kadar Olan Zaman, Soğuk Başlatma	< 50 sn
İlk Düzeltmeye Kadar Olan Zaman, Sıcak Başlatma	< 5 sn
Yatay Doğruluk	< 16,5 ft (< 5 m)
GNSS	Dahili GNSS (GPS/GLONASS/BEIDOU/GALILEO/AGPS) İç Mekan Konumlandırma

Pil Özellikleri

Tablo 17 :Enerji

Parametre	Değer
Teknoloji	IMPRES 2 Akıllı Pil
IMPRES 2 Akıllı Pil Teknolojisi Kapasitesi	Standart: 2820 mAh Standart HazLoc: 2900 mAh Yüksek Kapasiteli HazLoc: 4400 mAh

Tablo 18 :Fiziksel

Parametre	Değer
Standart Pil Takılıyken Boyutlar (Y x G x D)	5,6 inç x 2,8 inç x 1,2 inç (143 mm x 70 mm x 29 mm)
Standart HazLoc Pil takılıyken boyutlar (Y x G x D)	5,6 inç x 2,8 inç x 1,5 inç (143 mm x 70 mm x 38 mm)
Yüksek Kapasiteli Pil Takılıyken Boyutlar (Y x G x D)	5,6 inç x 2,8 inç x 1,6 inç (143 mm x 70 mm x 41 mm)
Standart Pil Takılıyken Ağırlık	15 oz (414 gr)
Standart Hazloc Pil Takılıyken Ağırlık	15 oz (439 gr)
Yüksek Kapasiteli Pil Ağırlığı	17 oz (478 gr)

Tablo 19 :Düzenleyici Hükümler

Parametre	Değer
FCC Kimliği	AZ489FT7133

Parametre	Değer
IC Kimliği	109U-89FT7133



UYARI:

Yasal düzenleme yalnızca Kuzey Amerika için geçerlidir.

Bölüm 3

Telsize Genel Bakış



Tablo 20 :Telsize Genel Bakış

Etiket	Ad	Açıklama
1	Acil Durum düğmesi	Acil Durum işlemlerini açmanızı veya kapatmanızı sağlar.
2	Kanal Seçim topuzu	Kanal seçmenizi sağlar.
3	LED Göstergesi	Çalışma durumunu sağlar.
4	Açma/Kapatma/Ses Düzeyi topuzu	Telsizi açıp kapatmanızı ve ses düzeyini ayarlamanızı sağlar.
5	Üst Ekran	Bir etkinlik veya olay hakkında bildirim sağlar.
6	Tutucu Yakalama Özelliği	Tutucuyu telsize sabitlemenizi sağlar.
7	Bas Konuş (PTT) düğmesi	Sesli işlemler (ör. Grup Çağrısı ve Özel Çağrı) gerçekleştirmenizi sağlar.
8	3 Noktalı Programlanabilir Özellik düğmesi	Atanabilir telsiz işlevinin programlanabilir düğmesi.

Etiket	Ad	Açıklama
9	1 Noktalı Programlanabilir Özellik düğmesi	Atanabilir telsiz işlevinin programlanabilir düğmesi.
10	2 Noktalı Programlanabilir Özellik düğmesi	Atanabilir telsiz işlevinin programlanabilir düğmesi.
11	Tutucu Rayı	Tutucu ve telsiz yerleşimi için kılavuz sağlar.
12	Ön Mikrofon	PTT veya sesli işlemler etkin olduğunda sesinizin gönderilmesini sağlar.
13	Dokunmatik Ekran	Telsiz ekranı.
14	Ekran Uyku/Uyandırma düğmesi	Telsizi Uyku veya Uyandırma moduna almanızı sağlar.
15	Hoparlör	Telsiz tarafından üretilen tüm tonları ve sesleri (ör. tuş takımı tonları ve duyulabilir ses gibi özellikleri) dışarı verir.
16	Anten	Verme veya alma sırasında gereken RF amplifikasyonunu sağlar.
17	Aksesuar Konektörü	Telsizinize aksesuar bağlamanızı sağlar.
18	Arka Mikrofon	Gürültü Önleyici Mikrofon.
19	LED Flaş	Flaş ışığı işlevi sağlar.
20	Kamera	Fotoğraf ve video çekmenizi veya QR kodu taramanızı sağlar.
21	Pil Mandalı	Pili telsize kilitlemenizi veya pilin kilidini açmanızı sağlar.
22	Pil	Telsizinize güç kaynağı sağlar.
23	Şarj Temas Noktaları	Pil şarj noktası.

3.1

Programlanabilir Düğmeler

Programlanabilir düğmeleri, RadioCentral (RC) aracılığıyla aşağıdaki telsiz işlevlerine kısayol olarak programlayabilirsiniz.



UYARI:

Daha fazla bilgi için bayinize danışın.

Tablo 21 :Atanabilir Telsiz İşlevleri

İşlev	Açıklama
Etkin Saha Arama	Etkin bir saha aramanızı sağlar.
Çağrı Uyarısı	Kişi listesine doğrudan erişmenizi ve çağrı uyarısı göndermek üzere gerekli kişiyi seçmenizi sağlar.
Kanal Topuzu	Kanalı değiştirmenize olanak sağlar.
Kişiler	Kişi listesine doğrudan erişim sağlar.
Geçerli Saha Bilgileri	Geçerli saha bilgilerini görüntülemenizi sağlar.

İşlev	Açıklama
Esnek Rx Listesi	Bir dinamik Rx listesini etkinleştirmenizi veya devre dışı bırakmanızı sağlar. Konuşma grubu üyelerini ekleme veya kaldırma esnekliği sunar.
Yüksek/Düşük Güç	Yüksek ve düşük güç arasında geçiş yapmanızı sağlar.
Akıllı Ses	Akıllı ses özelliğini açıp kapatmanızı sağlar.
Klavye Kredi Kartı Okuyucusu - Barkod Tarama	Scandit Keyboard Wedge uygulamasını başlatmanızı sağlar.
Yaralanma	Yaralanma alarmlarını açıp kapatmanızı sağlar.
Özel Çağrı İçin Manuel Çevirme	Abone kimliğini girerek Özel Çağrı başlatmanızı sağlar.
Manuel Saha Dolaşımı	Manuel saha aramasını başlatmanızı sağlar.
Mesaj	Telsiz menüsü üzerinden Dijital modda Metin Mesajı özelliğine ve Analog modunda MDC Mesajı özelliğine erişmenizi sağlar (yalnızca Ekranlı modelde geçerlidir).
Mik AGC	Dahili mikrofونun otomatik kazanç kontrolünü (AGC) açıp kapatmanızı sağlar.
İzleme	Bir kanalı izlemenizi sağlar.
Komşu Saha Bilgileri	Komşu Saha bilgilerine erişmenizi sağlar.
İstenmeyen Kanal Silme	Seçili Kanal haricinde istenmeyen bir kanalı tarama listesinden geçici olarak kaldırmanızı sağlar. İstenmeyen ve silinen kanal, örneğin telsizin gücü kapatılıp tekrar açıldığında tarama listesine geri yüklenir.
Tek Tuşla Erişim	Önceden tanımlanmış çağrı özelliklerine doğrudan erişmenizi sağlar.
Devamlı İzleme	İşlev devre dışı bırakılana kadar seçili kanalın tüm telsiz trafiğini izlemenizi sağlar.
Gizlilik	Gizliliği açıp kapatmanızı sağlar.
Telsiz Kontrolü	Telsizin sistemde etkin olup olmadığını kontrol etmenizi sağlar.
Telsiz Etkin veya Devre Dışı	Bir hedef telsizin uzaktan etkinleştirilmesini veya devre dışı bırakılmasını sağlar.
Telsiz Adı	Telsiz ekranında telsiz diğer adını görüntüler.
Son Çağrılar	Son çağrıları görüntülemenizi sağlar.
Yineleyici veya Talkaround	Yineleyici kullanma ve başka bir telsizle doğrudan iletişim kurma arasında geçiş yapmanızı sağlar.
Zil Uyarı Türü	Zil Uyarı Türü ayarına doğrudan erişmenizi sağlar.
Tarama	Taramayı açık veya kapalı olarak değiştirmenizi sağlar.

İşlev	Açıklama
Saha Kilidi	Saha kilidini yalnızca geçerli sahada arama yapmak üzere etkinleştirmenizi veya diğer sahalarda da arama yapmak için saha kilidini devre dışı bırakmanızı sağlar.
Durum	Durumlar listesi menüsünü seçmenizi sağlar.
Hoparlör Değiştirme	Harici ses özelliğini açık kapatmanızı sağlar. Harici Ses, hoparlör sesini takılı Aksesuardan dahili hoparlöre yeniden yönlendirir.
Hassas/Normal Susturucu	Hassas ve normal susturucu arasında geçiş yapmanızı sağlar (yalnızca Analog modu için geçerlidir).
AF Engelleyiciyi Değiştirme	AF Engelleyici özelliğini Açık veya Kapalı olarak değiştirmenizi sağlar (yalnızca Dijital modda kullanılabilir).
Çağrı Önceliği Seviyesini Değiştirme	Telsizinizin Çağrı Önceliklendirme Seviyesi Yüksek veya Normal'e girmesini etkinleştirmenizi sağlar.
Titrek Ses İyileştirme	Titrek Ses İyileştirmeyi açık kapatmanızı sağlar.
TX Kesme Uzaktan Devre Dışı Bırakma	Yayın gönderen telsizi devre dışı bırakarak bir giden ses çağrısını durdurmanızı ya da kanalı boşaltmak için yineleyici çağrı kalma süresini sonlandırmanızı sağlar.
Atanmamış	Düğme işlevinin henüz atanmadığını gösterir.
Sesli Kontrol Etkinleştirme	Sesli Kontrol komutlarını başlatmanızı sağlar.
Eller Serbest Kullanım (VOX)	VOX'u açık kapatmanızı sağlar.
Bölge Seçimi	Bölge listesinden seçim yapmanızı sağlar.

3.2

Sesli Kontrol

Sesli Kontrol, telsizinizi yönetmenize ve sesli komutları kullanarak bilgi aramaları yapmanıza olanak tanır. Bu özellik daha iyi iletişim için özel olarak tasarlanmıştır ve programlanmış **Sesli Kontrol** düğmesini basılı tutup komutları söylediğinizde etkinleşir.



UYARI:

- Bu özellik yalnızca Kuzey Amerika'da kullanılabilir.
- Sesli Kontrol yalnızca İngilizce dilinde mevcuttur.

Aşağıdaki komutları kullanarak telsizi sesinizle çalıştırabilirsiniz.

Tablo 22 :Sesli Kontrol Komutları

Özellik	Örnekler
Bölge ve Kanal	Geçerli bölge ve kanalınızı belirlemek için aşağıdaki komutları söyleyin: <ul style="list-style-type: none">• "Zone and channel"

Özellik	Örnekler
	<ul style="list-style-type: none">• "What is my zone and channel"• "Current zone and channel"• "What is my current zone and channel" <hr/> <p>Yeni bir bölge ve kanala geçmek için aşağıdaki komutları söyleyin:</p> <ul style="list-style-type: none">• "Zone <Zone Name>, channel <Channel Name>"• "Zone <Zone Name> and channel <Channel Name>"• "Zone to <Zone Name>, channel to <Channel Name>"• "Zone to <Zone Name> and channel to <Channel Name>"• "Change zone to <Zone Name>, channel to <Channel Name>"• "Change zone to <Zone Name> and channel to <Channel Name>"• "Change zone to <Zone Name>, channel <Channel Name>"• "Change to zone <Zone Name>, channel <Channel Name>"• "Change to zone <Zone Name> and channel <Channel Name>"• "Go to zone <Zone Name>, channel <Channel Name>"• "Go to zone <Zone Name> and channel <Channel Name>"• "Switch zone to <Zone Name>, channel to <Channel Name>"• "Switch zone to <Zone Name> and channel to <Channel Name>"• "Switch to zone <Zone Name>, channel <Channel Name>"• "Switch to zone <Zone Name> and channel <Channel Name>"
Bölge	<p>Geçerli bölgenizi belirlemek için aşağıdaki komutları söyleyin:</p> <ul style="list-style-type: none">• "Zone"• "What is my zone"• "Current zone"• "What is my current zone" <hr/> <p>Yeni bir bölgeye geçmek için aşağıdaki komutları söyleyin:</p> <ul style="list-style-type: none">• "Zone <Zone Name>"• "Change zone to <Zone Name>"• "Change to zone <Zone Name>"• "Go to zone <Zone Name>"• "Switch zone to <Zone Name>"• "Switch to zone <Zone Name>"

Özellik	Örnekler
Kanal	<p>Geçerli kanalınızı belirlemek için aşağıdaki komutları söyleyin:</p> <ul style="list-style-type: none">"Channel""What is my channel""Current channel""What is my current channel" <hr/> <p>Yeni bir kanala geçmek için aşağıdaki komutları söyleyin:</p> <ul style="list-style-type: none">"Channel <Channel Name>""Change channel to <Channel Name>""Change to channel <Channel Name>""Go to channel <Channel Name>""Switch channel to <Channel Name>""Switch to channel <Channel Name>"
Ses Düzeyi	<p>Telsizinizin ses seviyesini belirlemek için aşağıdaki komutları söyleyin:</p> <ul style="list-style-type: none">"Volume""What is my volume""Current volume" <hr/> <p>Telsizinizin ses seviyesini değiştirmek için "Volume <Volume Level>" deyin. Kullanılabilir komutlar ve bunların ilgili ses seviyeleri aşağıdaki gibidir:</p> <ul style="list-style-type: none"><Low>, <min> veya <minimum> – %10<Medium> – %50<High>, <max> veya <maximum> – %100<1> ila <10> – %10 ila %100
Pil	<p>Pil seviyenizi belirlemek için aşağıdaki komutları söyleyin:</p> <ul style="list-style-type: none">"Battery""What is my battery""Battery check""Battery level""What is my battery level""Battery status""What is my battery status"
Saat	<p>Geçerli saati belirlemek için aşağıdaki komutları söyleyin:</p> <ul style="list-style-type: none">"Time""Current time""Time check""What is the time"

Özellik	Örnekler
Ana Kanal	<ul style="list-style-type: none">"What time is it" Ana kanalınıza geçmek için aşağıdaki komutları söyleyin: <ul style="list-style-type: none">"Home channel""Change to home channel""Go to home channel""Switch to home channel"
Tarama	Taramayı başlatmak veya durdurmak için aşağıdaki komutları söyleyin: <ul style="list-style-type: none">"Start scan""Stop scan""Start scanning""Stop scanning"
Son Komutu İptal Etme	Önceki komutunuzu iptal etmek için "Cancel" deyin.  UYARI: İptal komutu, son komuttan sonra beş saniyelik bir aralıkta çalışır.

Bölüm 4

Sisteme Genel Bakış

Sisteme genel bakış, telsizde bulunan sistem türlerini ve modları açıklar.

4.1

Capacity Max

Capacity Max, MOTOTRBO kontrol kanalı tabanlı birleştirilmiş telsiz sistemidir.

MOTOTRBO dijital telsiz ürünleri, Motorola Solutions tarafından öncelikli olarak kurumsal ve endüstriyel kullanıcılara pazarlanmaktadır. MOTOTRBO, 12,5 kHz kanalında (6,25 kHz eşdeğeri) aynı anda ses veya veri paketlemek için iki yuvalı Zaman Bölümlü Çoklu Erişim (TDMA) standardı olan Avrupa Telekomünikasyon Standartları Enstitüsü (ETSI) Dijital Mobil Telsiz (DMR) standardını kullanır.

4.2

Standart Analog ve Dijital Modlar

Telsizinizdeki her kanal, standart analog veya standart dijital kanal olarak yapılandırılabilir.

Bazı özellikler dijitalden analog moda geçerken kullanılamaz, bazılarıysa her ikisinde de kullanılabilir.

Her özelliğin çalışmasında ufak tefek farklılıklar vardır ancak bu farklılıklar telsizinizin performansını etkilemez.

4.3

IP Saha Bağlantısı

Bu özellik sayesinde telsizinizi, bir İnternet Protokolü (IP) ağı kullanarak farklı mevcut sahalarla bağlayıp standart iletişimi tek bir sahanın kapsama alanının ötesine taşıyabilirsiniz.

Telsiz bir sahanın menzilinden diğerinin menziline hareket ettiğinde, çağrılarını veya veri iletimlerini göndermek veya almak için yeni sahanın yineleyicisine bağlanır. Bu işlem, ayarlarınıza bağlı olarak otomatik bir şekilde veya elle yapılır.

Bir otomatik saha aramasında telsiz, mevcut sahanın sinyali zayıf olduğunda ya da telsiz mevcut sahada hiçbir sinyal tespit edemediğinde kullanılabilir sahaların tümünü tarar. Telsiz, daha sonra, Alınan Sinyal Güç Göstergesi (RSSI) değeri en güçlü olan yineleyiciye kilitletlenir.

Manuel saha aramada, telsiz o an için menzilde olan dolaşım listesindeki bir sonraki sahayı arar, ancak bu saha en güçlü sinyale sahip olmayabilir ve telsiz yineleyiciye kilitletlenir.



UYARI:

Her kanalda ya Tarama ya da Dolaşım etkindir; her ikisi aynı anda etkin olamaz.

Bu özelliğin etkin olduğu kanallar belirli bir dolaşım listesine eklenebilir. Telsiz en iyi sahanın yerini saptamak için otomatik dolaşım işlemi sırasında dolaşım listesindeki kanalları arar. Bir dolaşım listesi, seçili kanal dahil en fazla 16 kanalı destekler.



UYARI:

Dolaşım listesine manuel olarak giriş ekleyemez ve listeden giriş silemezsiniz. Daha fazla bilgi için bayinize danışın.

4.4

Capacity Plus

Capacity Plus, uygun maliyetli ve giriş seviyesi bir dijital birleştirilmiş sistemdir. Kapasiteyi artırır ve tek ve çoklu sahaların kapsamını genişletir. Tek ve çoklu saha dinamik birleştirme, daha iyi kapasite ve kapsama alanı sunar.



UYARI:

Capacity Plus – Tek Saha veya Capacity Plus – Çoklu Saha için geçerli olmayan bir özelliğe programlanabilir bir düğme kullanarak erişmeye çalışırsanız olumsuz bir gösterge tonu duyarsınız.

Capacity Plus - Tek Saha

Capacity Plus - Tek Saha, yüzlerce kullanıcıyı ve 254'e kadar grubu desteklemek için bir kanal havuzu kullanan MOTOTRBO telsiz sistemi tek saha birleştirme yapılandırmasıdır.

Bu yapılandırma, telsizinizin Yineleyici Modundayken mevcut programlanmış kanallardan verimli bir şekilde yararlanmasına olanak sağlar.

Telsiziniz standart dijital modda, IP Saha Bağlantısı'nda ve Capacity Plus'ta kullanılabilen özelliklere sahiptir.

Capacity Plus - Çoklu Saha

Capacity Plus - Çoklu Saha, MOTOTRBO telsiz sisteminin en iyi Capacity Plus ve IP Saha Bağlantısı yapılandırmalarını bir araya getiren çoklu kanal birleştirme yapılandırmasıdır. Bağlantılı Capacity Plus olarak da bilinir.

Bir IP ağıyla bağlı farklı mevcut sahalarla bağlanarak telsizinizin ortak kullanımlı haberleşmeyi tek bir saha kapsama alanının ötesine genişletmesini sağlar. Ayrıca, her mevcut saha tarafından desteklenen birleştirilmiş mevcut programlanmış kanallardan verimli biçimde yararlanarak kapasitede de artış sağlar.

Telsiziniz, sahanın kapsama alanının dışına çıkıp başka bir telsizin kapsama alanına girdiğinde çağrı ya da veri yayınlarını göndermek veya almak için yeni sahanın yineleyicisine bağlanır. Bu işlem, ayarlarınıza bağlı olarak otomatik ya da manuel olarak gerçekleştirilir.

Otomatik olarak

Telsiziniz, mevcut sahadan gelen sinyal zayıf olduğunda veya herhangi bir sinyali algılayamadığında mevcut tüm sahaları tarar ve en güçlü RSSI değerine sahip yineleyiciye kilitletlenir.

Manuel olarak

Telsiziniz o an menzilde olan dolaşım listesindeki bir sonraki sahayı arar (ancak bu saha en güçlü sinyale sahip olmayabilir) ve bu sahaya kilitletlenir.

Capacity Plus - Çoklu Saha özelliğinin etkin olduğu kanallar bir dolaşım listesine eklenebilir. Telsiziniz en iyi sahanın yerini saptamak için otomatik dolaşım işlemi sırasında bu kanalları arar.



UYARI:

Dolaşım listesine manuel olarak giriş ekleyemez ve listeden giriş silemezsiniz.

4.5

Doğrudan Mod veya Çift Kapasiteli Doğrudan Mod

Herhangi bir sistem kullanıcısı, müşterinin gerekli kapsama alanı içindeyse taşınabilir veya mobil telsizlerindeki vericinin çıkış gücüyle diğer tüm sistem kullanıcılarıyla doğrudan iletişim kurabilir, ardından bir doğrudan mod veya çift kapasiteli doğrudan mod sistemi kullanılabilir.

Doğrudan Mod veya Çift Kapasiteli Doğrudan Mod (DCDM), yineleyici kullanmayan sistemler için doğrudan telsizden telsize iletişimdir. Doğrudan mod veya çift kapasiteli doğrudan modda çalıştığında telsizler her zaman aynı frekansta yayın iletir ve alır. Doğrudan mod ve çift kapasiteli doğrudan mod,

son kullanıcılara benzer hizmetler sunar. Aralarındaki fark, çift kapasiteli doğrudan modun yalnızca dijital modda kullanılabilmesi ve 12,5 kHz bant genişliği kanalında iki eş zamanlı ses veya veri yolu desteklemesidir (doğrudan mod yalnızca bir ses veya veri yolu destekler). Başka küçük farklılıklar da vardır. Örneğin, çift kapasiteli doğrudan mod kanalları GPS dönüştürme kanalları olarak kullanılamaz.

Telsizler tek bir doğrudan mod/çift kapasiteli doğrudan mod frekansı ile sınırlı değildir. Bunlar, kanal seçim topuzuyla seçilebilen farklı frekanslara sahip olacak şekilde programlanabilir.

Doğrudan mod veya çift kapasiteli doğrudan modlar, sesli çağrılar için kablosuz kalma süresine gerek duymaz. Telsiz dahili bir çağrı ("yanıt verme") zamanlayıcısına sahiptir. Telsiz hala etkin bir çağrının üyesi olduğu için çağrı zamanlayıcısının süresi dolmadan önce kullanılan kanal erişim yöntemi kontrolsüz yöntemdir. Bu, çağrı başlatma için Kanal Erişimi seçiminden bağımsızdır (kontrollü veya kontrolsüz).

Bölüm 5

Başlarken

Bu bölüm, telsizinizi kullanıma hazırlama konusunda talimatlar içerir.

5.1

MicroSD Kartı Takma veya Çıkarma

Prosedür:

- 1 Pil mandalını kilit açık pozisyonuna kaydırın.
- 2 Pili telsizin alt kısmındaki yuvadan çıkarın.
- 3 MicroSD kart kapağını ve microSD kart tepsisini çıkarın.
- 4 Aşağıdaki işlemlerden birini gerçekleştirin:
 - Takmak için microSD kartı tepsiye yerleştirin.
 - Çıkarmak için microSD kartı tepside çıkarın.

5.2

SIM Kartı Takma veya Çıkarma



UYARI:

Bu görev eSIM için uygun değildir.

Telsiziniz özel veya genel SIM kartı destekler.

Prosedür:

- 1 Pil mandalını kilit açık pozisyonuna kaydırın.
- 2 Pili telsizin alt kısmındaki yuvadan çıkarın.
- 3 SIM kartı, SIM kart tepsisinden çıkarın.
- 4 Aşağıdaki işlemlerden birini gerçekleştirin:
 - Takmak için SIM kartı tepsiye yerleştirin.
 - Çıkarmak için SIM kartı tepside çıkarın.

5.3

Pili Takma veya Çıkarma

Pili Takma

Prosedür:

- 1 Pili telsizin alt kısmındaki yuvaya yerleştirin.
- 2 Mandal yerine oturana kadar pilin üzerine bastırın.

Pili Çıkarma

Prosedür:

- 1 Pil mandalını kilit açık pozisyonuna kaydırın.
- 2 Pili telsizin alt kısmındaki yuvadan çıkarın.

5.4

Aksesuar Konektörü Kapağını Takma veya Çıkarma

Aksesuar konektörünün hasar görmesini önlemek için kullanılmadığında konektörü konektör kapağıyla koruyun.

Aksesuar Konektörü Kapağını Takma

Prosedür:

- 1 Kapağın çengelli ucunu, konektörün üzerindeki yuvaya sokun.
- 2 Kapağın üst kısmını bastırarak yuvaya oturtun.
- 3 Kapağı sıkamak için kelebek vidayı saat yönünde döndürün.

Aksesuar Konektörü Kapağını Çıkarma

Prosedür:

- 1 Kelebek vidayı telsizden ayrılana kadar saat yönünün tersine döndürün.
- 2 Dışa doğru döndürün ve konektör kapağını kaldırarak telsizden ayırın.

5.5

Anteni Takma veya Çıkarma

Anteni Takma

Prosedür:

- 1 Anteni yuvaya yerleştirin.
- 2 Anteni saat yönünde çevirin.

Anteni Çıkarma

Prosedür:

- 1 Anteni saat yönünün tersine çevirin.
- 2 Anteni yuvasından çıkarın.

5.6

Pili Şarj Etme

Telsiziniz şarj sırasında ön veya üst ekranda şarj oluyor simgesi veya LED göstergesi göstermiyor. Şarj temelli tahmin %25'lik ayrıntı düzeyine sahiptir (%5, %25, %50, %75, %100). Telsiz açıldığında telsizin ön ekranında %50 şarj oluyor bilgisi görüntülenir ve senkronizasyon tamamlandıktan sonra normal pil yüzdesi göstergesine geri döner.

Prosedür:

- 1 Telsizi kapatın.
- 2 Telsizi Motorola Solutions onaylı bir şarj cihazına yerleştirin.



Şarj cihazı LED'i yanar.



UYARI:

- Şarj cihazı LED'i şarj sırasında kırmızı renkte yanıp sönüyorsa telsizinizi yeniden takın.
- Şarj cihazı yeni IMPRES pili algılasa otomatik olarak başlatma işlemini başlatır. Başlatma, IMPRES pilin ilk kalibrasyon ve yenileme işlemidir. Motorola Solutions onaylı şarj cihazı hakkında daha fazla bilgi için bkz. Kılavuz Parça Numarası: **MN006348A01** <https://learning.motorolasolutions.com/>.

- 3 Telsizi şarj cihazından çıkarmak için yukarı doğru çekin.



UYARI:

- Telsiziniz şarj cihazından çıkarıldığında pil bilgilerinin güncellenmesi yaklaşık altı ila on saniye sürer.
- Daha fazla bilgi için bkz. [Pil Bilgileri](#) , .sayfa 50 .

5.7

Telsizi Açma veya Kapatma

Telsizi Açma

Prosedür:

Açma/Kapatma Ses Düzeyi topuzunu "klik" sesini duyana kadar saat yönünde döndürün.

Telsizi Kapatma

Prosedür:

Açma/Kapatma Ses Düzeyi topuzunu "klik" sesini duyana kadar saat yönünün tersine döndürün.

5.8

Ses İletirken Telsizinizi Tutma

Prosedür:

- 1 Ses seviyesi yüksekken telsizinizi üst mikrofon ağzınızdan 5-10 cm uzakta olacak şekilde dikey olarak tutun.
- 2 Üst taraftaki mikrofonu konuşun.



UYARI:

Telsizinizin alt veya arka tarafına bakacak şekilde konuşmayın.

- 3 Hoparlörden dinleyin.
- 4 Anteni başınızdan ve vücudunuzdan en az 2,5 cm uzakta tutun.

Aşağıda, ses iletirken telsizinizi doğru tutma biçimi gösterilmektedir.



5.9

Sesi Ayarlama

Prosedür:

- 1 Aşağıdaki işlemlerden birini gerçekleştirin:
 - Sesi yükseltmek için **Açma/Kapatma/Ses Düzeyi** topuzunu saat yönünde çevirin.

- Sesi azaltmak için **Açma/Kapatma/Ses Düzeyi** topuzunu saatin tersi yönünde çevirin.



UYARI:

Telsiziniz, en düşük ses ofsetinde çalışacak şekilde programlanabilir; böylece ses seviyesi programlanan en düşük sesin altına düşürülemez.

Ses düzeyi eylemlerinin ayarlanması hem Uzun Süreli Gelişim (LTE) hem de Kara Mobil Telsizi (LMR) ses düzeyi kontrolü için geçerlidir.

5.10

Kamera Lensi Koruyucu Kapağını Çıkarma

Prosedür:

Koruyucu filmi kamera lensinden çıkarın.

5.11

Taşıma Kılıfını Kullanma

Telsizi Taşıma Kılıfına Takma

Prosedür:

- 1 Telsizi, ekranı taşıma kılıfına bakacak şekilde yerleştirin.
- 2 Telsizi yerine oturana kadar taşıma kılıfına doğru itin.

Telsizi Taşıma Kılıfından Çıkarma

Prosedür:

- 1 Telsizi taşıma kılıfından çıkarmak için tırnağa basın.
- 2 Telsizi taşıma kılıfından çıkarın.

5.12

Ekran Klavyesine Genel Bakış

Telsizinize alfasayısal metin girmek için klavyeyi dikey veya yatay yönde kullanın. Klavye, Mesajlaşma özelliğinde otomatik büyük harf ve sözcük önerilerini destekler.

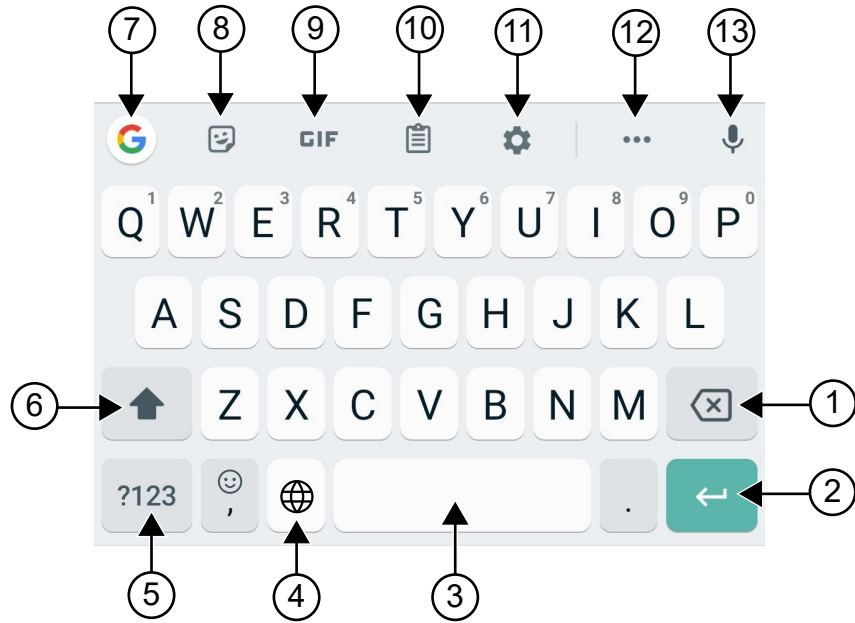

Tablo 23 :Ekran Klavyesine Genel Bakış

No.	Ad	Açıklama
1	Backspace	Bir karakteri silmek için.
2	Enter	Sonraki satıra geçmek için.
3	Boşluk tuşu	Boşluk eklemek için dokununuz. Nokta eklemek için çift dokununuz.
4	Dünya	Klavye dilini değiştirmek için.  UYARI: Yalnızca telsizinizde birden fazla dil varsa geçerlidir.
5	?123	Sayı, noktalama işareti veya sembol girmek için dokununuz.
6	Büyük Harf Kilidi	Büyük harfle yazmak için dokununuz. Büyük harf kilidi için çift dokununuz.
7	Google Arama	Chrome'u kullanarak Google araması gerçekleştirmek için dokununuz.
8	Çıkartmalar	Çıkartmalara erişmek için dokununuz.
9	GIF	GIF'lere erişmek için dokununuz.
10	Pano	Kopyalanan metinler otomatik olarak burada gösterilir.
11	Ayarlar	Gboard Ayarlarına erişmek için dokununuz.
12	Diğer	Daha fazla özellik görüntülemek için dokununuz.

No.	Ad	Açıklama
13	Konuşma Sentezleyici	Konuşma Sentezleyici özelliğine erişmek için dokunun.





UYARI:

Telsizinizin dil ayarlarına bağlı olarak alternatif karakterler girmek için bir karaktere dokunup basılı tutabilirsiniz.

5.13

Dokunmatik Ekranda Gezinme

Tablo 24 :Dokunmatik Ekran İşlemleri

İşlem	Sonuçlar
Dokunma 	Öğelere dokunarak aşağıdaki işlemleri gerçekleştirebilirsiniz: <ul style="list-style-type: none">• Ekrandaki öğeleri seçme• Ekrandaki klavyeyi kullanarak harfleri ve sembolleri girme• Ekrandaki düğmelere basma
Basılı tutma 	Öğeleri basılı tutarak aşağıdaki işlemleri gerçekleştirebilirsiniz: <ul style="list-style-type: none">• Bir uygulamayı yeni bir konuma taşımak veya kaldırmak için ana ekrana sürükleme• Ana ekranda bir uygulamanın kısayolunu oluşturma• Duvar kağıtlarını, pencere öğelerini ve Ana ekran ayarlarını seçmek üzere bir menüyü başlatmak için ana ekranın boş bir alanını basılı tutma
Kaydırma 	Parmağınızı ekranda yukarı, aşağı, sola veya sağa hareket ettirerek aşağıdaki işlemleri gerçekleştirebilirsiniz: <ul style="list-style-type: none">• Ekranın kilidini açma• Ek ana ekranları görüntüleme• Launcher penceresindeki ek uygulama simgelerini görüntüleme• Bir uygulama ekranında daha fazla bilgi görüntüleme
İki kez dokunma	Yakınlaştırmak ve uzaklaştırmak için web sayfasına, haritaya veya başka ekranlara iki kez dokunabilirsiniz.

İşlem

Sonuçlar



Parmakları sıkıştırma



Bazı uygulamalarda iki parmağınızı ekrana yerleştirip bir araya getirerek (uzaklaştırma) veya birbirinden uzaklaştırarak (yakınlaştırma) görüntüyü yakınlaştırıp uzaklaştırabilirsiniz.

Bölüm 6

Ana Ekran Genel Bakış

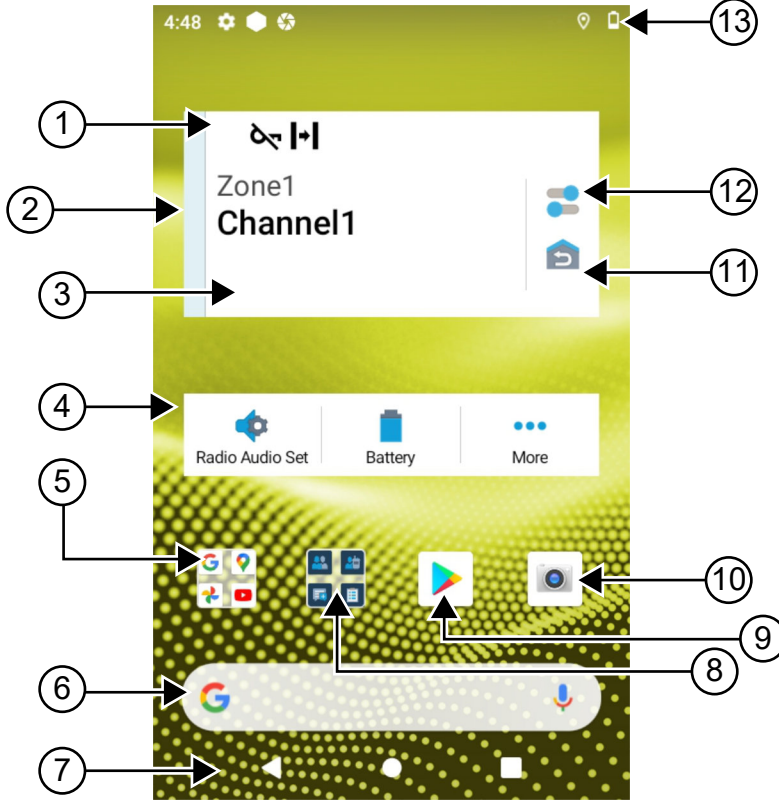

Tablo 25 :Ana Ekran Genel Bakış

No.	Ad	Açıklama
1	Kanal Durumu Simgeleri	Seçili kanala özel bilgi veya durum sağlar.
2	Işık Çubuğu	Telsizin etkin çağrı durumunu yansıtır.
3	Telsiz Kontrolü Pencere Öğesi	Kanal hatalarını, birleştirme durumlarını, çağrı durumlarını ve bildirimleri görüntüler. Ana ekrandan, bölge ve kanalı değiştirmenizi sağlar.
4	Menü Özelliği Başlatıcı Pencere Öğesi	RadioCentral™'da sağlanan en yüksek önceliğe sahip üç özelliği görüntüler. RadioCentral'da üçten fazla öncelikli özellik sağlanırsa Diğer seçeneği görüntülenir.

No.	Ad	Açıklama
		 Diğer seçeneği, diğer tüm programlanmış menü öğelerini içerir.
5	Google Klasörü	Tüm Google uygulamalarının bulunduğu klasördür.
6	Google Arama çubuğu	Google Chrome'u kullanarak Google araması gerçekleştirmek için kullanılan bir kısayol pencere öğesidir.
7	Geri düğmesi	Önceki ekrana dönmenizi veya uygulama pencerelerinden çıkmanızı sağlar.
	Ana ekran düğmesi	Ana ekrana geri dönmenizi sağlar.
	Genel bakış düğmesi	Telsizinizde o anda etkin olan uygulamaların listesini görüntülemenizi sağlar.
8	M-Apps Klasörü	M-Apps klasörü Motorola Solutions uygulamalarını içerir: <ul style="list-style-type: none">• M-Kişiler• M-Çevirici• M-Menü• M-Mesajlaşma• M-Telsiz Kontrolü• M-Vardiya Yöneticisi Başka bir uygulama açarsanız M-Apps otomatik olarak kapanır. Genel Bakış yazılım tuşuna basarsanız Genel Bakışta M-Apps görünmez.
9	Google Play	Google Play, eğlence sınırlarınızın kalktığı yerdir.
10	Kamera	Fotoğraf ve video çekmenizi sağlar.
11	Ana Kanala Dönme	Ana Kanala veya Konuşma Grubuna geri dönmenizi sağlar.
12	Hızlı Telsiz Ayarları	Telsiz iletişim ayarları arasında hızlı bir şekilde geçiş yapmanızı sağlar. Ayarlar kanala özeldir.
13	Durum Çubuğu	Durum simgeleri, cihaz durumunu ve özellik bildirimlerini sağlamak için durum çubuğunda görüntülenir.

6.1

Vardiya Yöneticisi Pencere Öğesi

Vardiya Yöneticisi Pencere Öğesi, Oturum Açma Kimliği ile telsizin durumunu görüntüler. Bu pencere öğesi, çalışma durumunu doğrudan ana ekrandan göndermenizi sağlar.

Şekil 1 : Vardiya Yöneticisi Pencere Öğesi

Durumum
Toplantıda



Oturum açma kimliğinizle oturumu açıp kapatabilir ve pencere öğesindeki durumu görüntüleyebilirsiniz. Bu durum, yalnızca geçerli kanalınız durum listesinin atandığı Capacity Max sistemlerini kullanıyorsa mevcuttur. Oturum açma işlemi başarılı olduğunda pencere öğesinin ilk satırında kullanıcının diğer adı veya kimliği görüntülenirken ikinci satırında kullanıcının geçerli durumu görüntülenir.

Güvenli oturum açma etkinleştirildiğinde kullanıcı oturumu kimliği veya diğer adı, güvenlik nedeniyle pencere ögesinde görünmez.

6.1.1



Kullanıcı Oturumu özelliği

Telsizde oturum açma kimliğinizle oturum açabilir ve gerekli kişilerinize durum bilgisi gönderebilirsiniz. Geçerli kullanıcı siz değilseniz oturumu kapatıp kendi oturum açma kimliğinizle oturum açabilirsiniz.

6.1.1.1

Otomatik Kayıt Hizmetinde Oturum Açma

Prosedür:

- 1  **Vardiya Yöneticisi Başlatıcı**→**Kullanıcı Oturumu** ögesine dokunun.
- 2 Aşağıdaki işlemlerden birini gerçekleştirin:
 - Mevcut bir kimlikle oturum açmak için kimliğinize dokunun.
 - Yeni bir kimlikle oturum açmak için **Yeni kimlikle oturum açın**→<tercih edilen *Kullanıcı Oturumu Kimliği*>→  **Bitti** ögesine dokunun.
- 3 Oturum açma işlemi devam ederken **Gizle** ögesine dokunun.

Oturum açma işlemi tamamlandığında, Oturum Açma Başarılı mesajı gösterilir ve **Vardiya Yöneticisi Pencere Ögesi** oturum açma kimliğini gösterir.

Güvenli oturum açma etkinleştirilmişse oturum açma kimliği güvenlik amacıyla pencere ögesinde görünmez.

6.1.1.2

Otomatik Kayıt Hizmeti Oturumunu Kapatma

Prosedür:

- 1  **Vardiya Yöneticisi Başlatıcı**→<Kimliğiniz>→**Evet** ögesine dokunun.
- 2 Aşağıdaki işlemlerden birini gerçekleştirin:
 - Özel verileri temizlemek için **Evet** ögesine dokunun.
 - Özel verilerinizi tutmak için **Hayır** ögesine dokunun.

6.1.2

Çalışma Durumunu Yönetme

Prosedür:

- 1  **Vardiya Yöneticisi Başlatıcı** ögesine dokunun.
- 2 Kullanılabilir durumu seçin.

Ekranında, Durum Gönderiliyor bilgisi görüntülenir.

Onay alındığında, ekranında Onay Alındı bilgisi görüntülenir ve Vardiya Yöneticisi Pencere Ögesindeki durum güncellenir.

Sistemde durum reddedildiğinde, ekranda **Reddedilen Durum** bilgisi görüntülenir ve son onaylanan durum Vardiya Yöneticisi Pencere Öğesinde kalır.



UYARI:



Durum reddedildiğinde, Reddedilen Durum ekranında **Tekrar Denemek İçin Dokunun** seçeneğine dokunun veya ekrandan çıkmak için **Kapat** öğesine dokunun.

6.1.3

Durum Çağrısı Gönderiliyor

Prosedür:

Aşağıdaki işlemlerden birini gerçekleştirin:

Seçenek	İşlemler
Bir kişiye durum gönderme	a  Vardiya Yöneticisi Başlatıcı →Durumum→<gerekli durum>→<gerekli kişi> öğesine dokunun.
M-Kişiler aracılığıyla durum gönderme	a Menüden  M-Kişiler öğesine dokunun. b <Gerekli kişi>→Durum→<gerekli durum> öğesine dokunun.
M-Çevirici aracılığıyla durum gönderme	a Menüden  M-Çevirici öğesine dokunun. b <Gerekli numaralar>'ı girin ve Diğer Seçenekler →Durum→ Kapat öğesini seçin. c Durum→<gerekli durum> öğesine dokunun.

6.2

Durum Göstergeleri

Durum Göstergeleri, telsizinizde kullanılan Simgeleri ve LED göstergelerini açıklar.

6.2.1



Durum Simgeleri



Bu simgeler, cihaza özel bilgi veya durum sağlamak için durum çubuğunda görüntülenir.



UYARI:

Telsizinizde aşağıdaki simgeler görünmüyorsa telsiz  Ayarları'ndan etkinleştirin.





Simge	Ad	Açıklama
 (Ön ekran)	Pil	Telsizin kalan pil seviyesini gösterir. Pil seviyesi %10 veya daha düşük bir seviyeye indiğinde simge yanıp söner.
 (Üst ekran)		













Simge	Ad	Açıklama
	Bluetooth Açık	Sabit: Bluetooth açık ve Bluetooth bağlantısı için hazır. Dönüştürülmüş: Bluetooth harici bir Bluetooth cihazına bağlı.
	Konum	Konum etkin ve sinyal var.
	SIM yok	SIM kart takılı değil veya algılanmadı.
	LTE Ağ Gücü	Telsiz bir LTE ağına bağlı. Çubuk sayısı, LTE ağının sinyal gücünü gösterir.
	LTE Servis Yok	Telsiz bir LTE ağına bağlı değil.
	Veri Devre Dışı	Telsiz bir LTE ağına bağlı ancak veri devre dışı.
	Bildirim (Yalnızca üst ekran)	Telsiz bir etkinlik veya olay hakkında bildirim alıyor.
	Saat	Geçerli saati gösterir.
	Wi-Fi	Telsiz bir Wi-Fi ağına bağlı. Çubuk sayısı, Wi-Fi ağının sinyal gücünü gösterir.

6.2.2

Telsiz Kontrol Pencere Ögesi Simgeleri

Bu simgeler, LMR'ye özgü özellikler hakkında bilgi veya durum bilgisi sağlamak için Telsiz Kontrol Pencere Ögesinde görüntülenir.

Simge	Ad	Açıklama
	Yüksek Öncelikli Çağrı	Sistemin devam eden öncelikli olmayan bir çağrıyı durdurmasına ve tüm kanallar meşgul olduğunda istekte bulunan yüksek öncelikli çağrıyı başlatmasına izin verir.
	Dinamik Grup Numarası Ataması (DGNA)	Konsolun telsizinizden kablosuz olarak yeni bir konuşma grubu atamasını veya kaldırmasını sağlar.
	Doğrudan	Telsiz, standart çalışmada doğrudan telsizden telsize iletişim için yapılandırılmıştır.
	Yüksek Hacimli Veri	Telsiz yüksek hacimde veri almaktadır ve kanal meşguldür.
	İzleme	Seçili kanal, şu anda standart çalışmada izleniyor.

Simge	Ad	Açıklama
	Güç Seviyesi	Kapalı: Telsiz yüksek güce ayarlıdır. Açık: Telsiz düşük güce ayarlıdır.
	Yanıt Engelleme	Telsizinizin gelen yayınlara yanıt vermesini engeller.
	Yayın Alınıyor	Telsiz, çağrı veya veri alıyor.
	Alınan Sinyal Güç Göstergesi (RSSI)	Çubuk sayısı, birleştirme ve standart modda geçerli sahanın alınan sinyal gücünü gösterir.
	Dolaşım	Saha Dolaşımı özelliği etkindir.
	Yayın Engelleme	Telsiz tüm yayınları engellemektedir.
	Tarama	Telsiz, bir tarama listesini tarıyor.
	Tarama Önceliği 1 veya Tarama Önceliği 2	Yanıp Sönen Nokta - Telsiz Tarama Önceliği 1'dedir. Sabit Nokta - Telsiz Tarama Önceliği 2'dedir.
	Güvenli	Yanıp sönme: Telsiz, şifreli bir sesli çağrı alıyor. Sabit: Telsiz, güvenli bir kanalda çalışıyor.
	Paylaşılan Frekans	Telsiz kilitlidir ve kontrol kanalının paylaşılmasına olanak tanır.
	Yayın Gönderiliyor	Telsiz, çağrı veya veri iletiyor.
	Güvenli Değil	Telsiz, güvenli olmayan bir kanalda çalışıyor.
	Eller Serbest Kullanım (VOX)	Programlanmış bir kanalda ellerinizi kullanmadan, sesle etkinleştirilmiş çağrılar başlatmanıza olanak tanır.

6.2.3

LED Göstergeleri

LED, telsizinizin davranış türlerini gösterir.



LED Davranışı	Açıklama
Yanıp Sönen Kırmızı	Telsiz düşük pil durumunda yayın yapıyordur veya pil uyuşmazlığı uyarısı veriyordur.
İki Kez Yanıp Sönen Kırmızı	Telsiz, bir acil durum yayını almaktadır.

LED Davranışı	Açıklama
Hızlı Yanıp Sönen Kırmızı	Telsiz açıldıktan sonra otomatik testte başarısız olmuştur ve kapsama alanı dışındadır.
Aralıksız Yeşil	Telsiz açılıyor ve yayın yapıyordur.
Yanıp Sönen Yeşil	Telsiz yazılımı başarıyla yükseltildi.
İki Kez Yanıp Sönen Yeşil	Telsiz, gizliliği etkinleştirilmiş bir çağrı veya veri alıyordur.
Aralıksız Sarı	Telsiz, Sürekli İzleme durumuna giriyordur.
Yanıp Sönen Sarı	Telsiz tarama gerçekleştiriyordur.
Hızlı Yanıp Sönen Sarı	Telsiz, Çağrı Uyarısı alıyordur.

6.2.4

Arka Aydınlatma Göstergeleri

Üst ekran arka aydınlatması, telsizinizin davranış türlerini gösterir. Arka aydınlatma zamanlayıcısı ayarlarını tercih ettiğiniz zamana göre yapılandırabilir veya devre dışı bırakabilirsiniz.

Arka Aydınlatma Davranışı	Açıklama
Beyaz 	Telsiz Kablosuz etkinliğini veya kanal seçim topuzunu çevirme gibi kullanıcı girişini aldığı anda ve PTT ya da yan düğmeye basıldıktan sonra.
Turuncu 	Telsiz Acil Durum Alarmı veya Çağrısı başlattığında veya aldığı anda.
Kırmızı 	Telsizde aşağıdaki kritik uyarılar varken: <ul style="list-style-type: none">• Düşük Pil• Kapsama Alanı Dışında• Sistemle tam bağlantı kurulamıyor.• Sistemde kimlik doğrulama veya kayıt yapılamıyor.• GPS sinyali kesildi veya GPS işlevi başarısız oldu.
Yeşil	Telsiz aşağıdaki çağrıları aldığı anda: <ul style="list-style-type: none">• Özel Çağrı• Çağrı Uyarısı

Arka Aydınlatma Davranışı

Açıklama



- Seçici Çağrı
- Geofence'e Girme

6.2.5

Işık Çubuğu Göstergeleri

Işık Çubuğu Göstergesi, telsizin etkin çağrı durumunu gösterir.

Renk

Çağrı Durumu

Açık Mavi

Açık/Beklemede

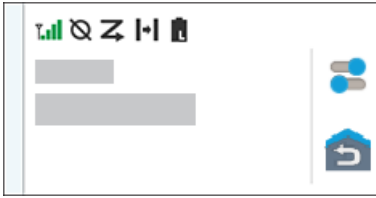

Sarı

Çağrı Alınıyor



Kırmızı

Çağrı İletiliyor

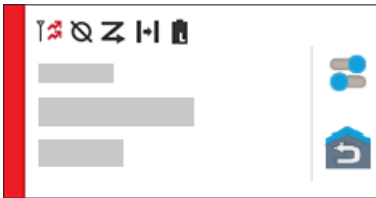

Gri

Programlanmamış

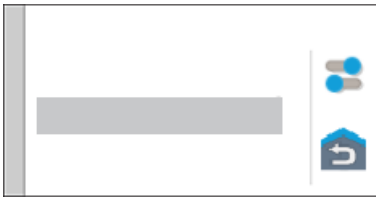

Bölüm 7

Genel Telsiz Ayarları

Bu bölümde telsizinizde ayarlayabileceğiniz genel ayarlar açıklanmaktadır.

7.1

Telsiz Ayarlarına Erişme



Prosedür:

- 1 Telsiz ayarlarına erişmek için aşağıdaki işlemlerden birini gerçekleştirin:
 - Ana ekranı yukarı kaydırın.
 - Bildirim panelini aşağı kaydırın.
- 2  **Ayarlar** ögesine dokununuz.

7.2

Telsiz Ayarlarını Ana Ekranda Kısayol Olarak Oluşturma

Prosedür:

- 1  **Ayarlar**'ı bulun.
- 2  **Ayarlar**'a uzun basın ve ana ekrana sürükleyin.

7.3

Ekran Parlaklığını Ayarlama

Prosedür:



- Bildirim panelini aşağı kaydırın ve aşağıdaki işlemlerden birini gerçekleştirin:
- Özel bir parlaklık seviyesi ayarlamak için **Parlaklık Kaydırıcısı**'nı sürükleyin.
 - Ekran parlaklığını aydınlatma koşullarına göre otomatik olarak ayarlamak için **Otomatik Parlaklık** ögesine dokununuz.

7.4

Koyu Temayı Açma veya Kapatma

Prosedür:

Aşağıdaki işlemlerden birini gerçekleştirin:

- Bildirim panelini aşağı kaydırın,  **Koyu tema** ögesine dokununuz.
-  **Ayarlar**'dan, **Ekran**→**Koyu tema** ögesine dokununuz.

7.5

Saati Ayarlama

Prosedür:

- 1  **Ayarlar**'dan **Saat** ögesine dokunun.
- 2 Aşağıdaki işlemlerden birini gerçekleştirin:

Seçenek	İşlemler
24 saat biçimini açma veya kapatma	24 saat biçimini kullan ögesine dokunun.
Otomatik saat dilimini açma veya kapatma	Otomatik Olarak Ayarla ögesine dokunun.
Saat dilimini manuel olarak seçme	a Otomatik Olarak Ayarla özelliğini kapatın. b Saat Dilimi Seç ögesine dokunun.

7.6

Ön Ekran Sayacını Ayarlama

Bu ayar, ön ekranın hareketsizlik nedeniyle kararmasından ve kapanmasından önceki süreyi belirler.

Prosedür:

- 1  **Ayarlar**'dan **Ekran**→**Ön Ekran Sayacı**→**<gerekli süre>** ögesine dokunun.

7.7

Ekran Kilidi

Verilerinizi güvende tutmak için bir desen, PIN veya şifre belirleyerek telsiz ekranınızı otomatik olarak kilitlenecek şekilde ayarlayabilirsiniz.



ÖNEMLİ:

Telsiz ekran kilidi seçeneği **Yok** veya **Kayıdırma** olarak ayarlanırsa verilerinizin güvenliği sağlanamaz ve bunlara herkes erişebilir.

Telsizinizi açıkken **Ekran Uyku/Uyandırma** düğmesine basarak telsizinizi kilitleyebilir ve bir desen, PIN veya şifre girerek kilidi açabilirsiniz.

Desen, PIN veya şifre belirlemediyseniz ekranı yukarı kaydırarak veya **Ekran Uyku/Uyandırma** düğmesine basarak telsizinizin kilidini açabilirsiniz.

Telsiziniz kilitlendiğinde hücresel ağ sinyali, telefon çağrıları, yeni mesaj bildirim, cevapsız çağrılar ve yaklaşan randevular hala kullanılabilir ve alınabilir.

Aynı zamanda telsizinizi belirtilen bir sürenin ardından otomatik olarak kilitlenecek şekilde de ayarlayabilirsiniz.

7.7.1

Ekran Kilidini Açma

Prosedür:

- 1 **Ekran Uyku/Uyandırma** düğmesine basın.
- 2 Ana ekranı yukarı kaydırın.

3 Aşağıdaki işlemlerden birini gerçekleştirin:

Seçenek	İşlemler
Ekran kilidini desenle açma	Belirlenmiş deseni parmağınızı kullanarak ekranda çizin.
Ekran kilidini PIN veya şifre kullanarak açma	<p>a PIN'inizi veya şifrenizi girin.</p> <p>b  Kaydet ögesine dokununuz.</p>

7.8

Dilleri Ayarlama

Prosedür:

 **Ayarlar**'dan, **Diller**→<*Gerekli Diller*> ögesine dokununuz.

Seçilen dil Kara Mobil Telsizi (LMR) ayarı tarafından desteklenmiyorsa telsiziniz LMR ayarında çalıştığında seçilen dil İngilizceye döner.

7.9

Ses Ayarları

Bu bölümde, Uzun Süreli Gelişim (LTE) ve Kara Mobil Telsizi (LMR) sistemi için Ses Ayarları hakkında bilgiler yer almaktadır.

Hem LTE hem de LMR sisteminden eş zamanlı ses geliyorsa telsiziniz LMR sisteminden gelen sesi önceliklendirir.

Mikrofon kullanırken telsizinizin Ses Ayarlarına bağlı olarak LTE Sesi sessiz hale gelebilir.

7.9.1

Rahatsız Etme Özelliğini Açma veya Kapatma

Rahatsız etme ayarı sayesinde alarmları, hatırlatıcıları, olayları, mesajları ve çağrıları sessize alabilirsiniz.

Rahatsız Etme Özelliğini Açma

Prosedür:

Aşağıdaki işlemlerden birini gerçekleştirin:

- Bildirim panelini aşağı kaydırın, **Rahatsız Etme** ögesine dokununuz.
-  **Ayarlar**'dan **Ses**→**Rahatsız Etme**→**Şimdi Aç** ögesine dokununuz.

Rahatsız Etme Özelliğini Kapatma

Prosedür:

Aşağıdaki işlemlerden birini gerçekleştirin:

- Bildirim panelini aşağı kaydırın, **Rahatsız Etme** ögesine dokununuz.
-  **Ayarlar**'dan **Ses**→**Rahatsız Etme**→**Şimdi Kapat** ögesine dokununuz.

7.9.1.1

Rahatsız Etme Özelliğini Ayarlama

Prosedür:

- 1  **Ayarlar**'dan, **Ses**→**Rahatsız Etme** öğesine dokunun.
- 2 Aşağıdaki işlemlerden birini gerçekleştirin:



Seçenek	İşlemler
Çağrılar İçin Rahatsız Etme İstisnalarını Ayarlama	<p>a Çağrılar öğesine dokunun.</p> <p>b Aşağıdaki seçenekler için istisnayı ayarlayın:</p> <ul style="list-style-type: none">• Çağrıya İzin Ver• Yıldızlı Çağrılar• Tekrar Arayanlara İzin Ver
Mesajlar İçin Rahatsız Etme İstisnalarını Ayarlama	<p>a SMS, MMS ve mesajlaşma uygulamaları öğesine dokunun.</p> <p>b Mesajlara izin ver öğesine dokunun.</p>
Diğer Özellikler İçin Rahatsız Etme İstisnalarını Ayarlama	<p>a Tüm istisnaları gör öğesine dokunun.</p> <p>b Aşağıdaki seçenekler için istisnayı ayarlayın:</p> <ul style="list-style-type: none">• Alarmlara İzin Ver• Medya Seslerini Oynat• Dokunma Seslerine İzin Ver• Hatırlatıcılara İzin Ver• Olaylara İzin Ver
Bildirimler İçin Kısıtlama Ayarlama	<p>a Bildirimleri Kısıtla öğesine dokunun.</p> <p>b Aşağıdaki seçenekler için kısıtlamayı ayarlayın:</p> <ul style="list-style-type: none">• Bildirimlerin sesini kapat• Bildirimlerin görsellerini veya sesini kapat• Özel
Rahatsız Etme Özelliği İçin Varsayılan Süreyi Ayarlama	<p>a Varsayılan Süre öğesine dokunun.</p> <p>b Aşağıdaki eylemlerden birini gerçekleştirin:</p> <ul style="list-style-type: none">• Kapatana kadar öğesine dokunun.• Dokunun ve <gerekli süreyi> düzenleyin.• Her seferinde sor öğesine dokunun.

7.9.2

Telsiz Ses Ayarlarına Erişme

Prosedür:



- 1 Aşağıdaki işlemlerden birini gerçekleştirin:

- Menü Özelliği Başlatıcı Pencere Ögesinden  **Diğer**→**Telsiz Ses Ayarları** seçeneğine dokununuz.
 -  **Ayarlar**'dan **Ses**→**Telsiz Ses Ayarları** seçeneğine dokununuz.
- 2 Telsiz ses ayarlarını değiştirmek için aşağıdaki seçenekleri belirleyin:
- **Ses Tercihi**
 - Varsayılan
 - Seviye 1
 - Seviye 2
 - Seviye 3
 - Tiz Artırma
 - Orta Artırma
 - Bas Artırma
 - **Gürültü Engelleyici**
 - Devre Dışı
 - Temel
 - Geliştirilmiş Otomatik (Varsayılan)
 - **AF Engelleyici**
 - **Akıllı Ses**
 - **Mik AGC**

7.9.2.1

Ses Tercihini Ayarlama

Prosedür:

- 1 Aşağıdaki işlemlerden birini gerçekleştirin:
 - Telsiz Kontrolü Pencere Ögesinden  **Hızlı Telsiz Ayarları**→**Ses Tercihi** ögesine dokununuz.
 - Menü Özelliği Başlatıcı Pencere Ögesinden  **Diğer**→**Ses Tercihi** ögesine dokununuz.
- 2 Aşağıdaki işlemlerden birini gerçekleştirin:
 - Önceden seçilen Ses Tercihini devre dışı bırakmak ve varsayılan fabrika ayarlarına dönmek için **Varsayılan** ögesine dokununuz.
 - 40 yaşından büyük yetişkinlerde gürültü kaynaklı işitme kaybını telafi eden ses profilleri için **Seviye 1**, **Seviye 2** veya **Seviye 3** ögesine dokununuz.
 - Daha ince ses, burundan gelen ses veya derin sesli ses profillerini tercih ederseniz **Tiz Artırma**, **Orta Artırma** veya **Bas Artırma** ögesine dokununuz.

7.10

Uçak Modu

Uçak Modu, telsizinizin telsiz frekansı sinyal yayını üzerinden iletişim kurma özelliğini devre dışı bırakır. Uçak Modu etkinleştirildiğinde, Bluetooth ve Wi-Fi bağlantıları otomatik olarak kapanır.



UYARI:

Bluetooth, GPS ve Wi-Fi bağlantılarını Uçak Modu sırasında manuel olarak açabilirsiniz.

Uçak Modundayken aşağıdakiler gerçekleşir:

- Yayın engelleme otomatik olarak açılır.
- Capacity Max için verici ve alıcı devre dışı bırakılır.
- Capacity Max dışı için yalnızca verici devre dışı bırakılır.

Aşağıdaki senaryolarla karşılaşabilirsiniz:

- PTT çağruları ve mesajlar alamazsınız.
- Diğer kişilerden uyarı alamazsınız.

7.10.1

Uçak Moduna Girme

Prosedür:

Aşağıdaki işlemlerden birini gerçekleştirin:

- Bildirim panelini aşağı kaydırın, **Uçak Modu** ögesine dokununuz.
-  **Ayarlar**'dan **Ağ ve internet**→**Uçak Modu**→**Açık** ögesine dokununuz.

Telsizinizin **Durum** çubuğunda **Uçak modu** simgesini gösterir.

Capacity Max için telsizinizde bilgilendirici bir iletişim mesajı görüntülenir.

7.11

USB Desense

Telsizinizin bir USB kablosu kullanarak başka bir cihaza bağlandığında, alma ve iletme etkinlikleri devre dışı bırakılır.

Aşağıdaki senaryolarla karşılaşabilirsiniz:

- Ses düzeyini yalnızca **Ses Düzeyi** topuzunu kullanarak kontrol edebilirsiniz.
- **PTT** düğmesine basamazsınız.
- **Menü Özelliği Başlatıcı Pencere Ögesine** dokunamazsınız.

Capacity Max sistemi için uçak modunu etkinleştirip USB Desense özelliğini devre dışı bırakırsanız telsizinizin aşağıdaki göstergeleri görüntüler:



- Uçak modu ve USB Desense bilgi verici iletişim kutuları.
- Uçak modu simgesi.

7.12 Pil

7.12.1 Pil IMPRES 2 Bilgilerini Görüntüleme

Prosedür:

Aşağıdaki işlemlerden birini gerçekleştirin:

-  **Ayarlar**'dan **Pil**→**Pil IMPRES Bilgileri** ögesine dokunun.
- Menü Özelliği Başlatıcı Pencere Ögesinden  **Diğer**→**Pil Bilgisi** ögesine dokunun.

Telsiziniz pil koşullarını görüntüler. Daha fazla bilgi için bkz. *Pil Bilgileri*.

7.12.1.1 Pil Bilgileri

Pil bilgileri, pilinizin geçerli durumunu görüntüler. Pil koşullarına bağlı olarak telsiziniz aşağıdaki bilgileri gösterir.

Pil Durumu	Telsizdeki Bilgi Ekranı
İyi Durumda	<ul style="list-style-type: none">• Kalan Kapasite• İlk Kullanım• Kullanım Ömrü• Kit Numarası
Telsiz, AÇIK durumdayken şarj cihazına takılı	Pilin onarılması gerekiyor
Pilin Onarılması Gerekliyor	
Yanlış Pil	<ul style="list-style-type: none">• Üst ekranda YANLIŞ PİL bilgisi görüntülenir.• Pil IMPRES bilgileri Yanlış Pil bilgisini gösterir.• Ekranda Yanlış Pil bildirimini görüntülenir.• Telsiziniz açıldıktan sonra ekranda Yanlış Pil iletişim kutusu görüntülenir.
Telsiz şarj cihazında açık	Bilinmeyen Pil
Bilinmeyen	

7.12.2 Pil Tasarrufunu Ayarlama

Prosedür:

- 1  **Ayarlar**'dan **Pil**→**Pil Tasarrufu** ögesine dokunun.
- 2 Aşağıdaki işlemlerden birini gerçekleştirin:

Seçenek	İşlemler
Pil tasarrufu için zamanlamayı ayarlama	a Zamanlamayı ayarla öğesine dokunun. b <Gerekli süre>'yi ayarlayın.
Tam şarj olduğunda otomatik pil tasarrufunu kapatma	Tam şarj olduğunda kapat öğesini seçin.
Pil tasarrufunu manuel olarak açma	ŞİMDİ AÇ öğesine dokunun.
Pil tasarrufunu manuel olarak kapatma	ŞİMDİ KAPAT öğesine dokunun.

7.12.3

Pil Yüzdesini Açma veya Kapatma

Pil Yüzdesini Açma

Prosedür:

 Ayarlar'dan Pil→Açık öğesine dokunun.

Ön radyo ekranı, pilin geçerli yüzdesini gösterir.

Pil Yüzdesini Kapatma

Prosedür:

 Ayarlar'dan Pil→Kapalı öğesine dokunun.

Ön radyo ekranında görüntülenen pilin geçerli yüzdesi kaybolur.

Bölüm 8

Cihaz Hakkında

Daha fazla bilgi için cihazınızla ilgili ayrıntıları görüntüleyebilir ve **Gelişmiş Telsiz Ayarları** bölümüne erişebilirsiniz.

Cihaz Hakkında bölümünde aşağıdaki ayrıntıları görüntüleyebilirsiniz:

- Cihaz adı
- Telefon numarası (SIM Yuvası 1)
- Telefon numarası (SIM Yuvası 2)
- **Gelişmiş Telsiz Ayarları**

Aşağıda **Gelişmiş Telsiz Ayarları** bölümündeki bilgiler açıklanmıştır.

Tablo 26 :Gelişmiş Telsiz Ayarları Bilgileri

Gelişmiş Telsiz Ayarları Bilgileri	Açıklama
Sertifikalar	Telsizinizdeki mevcut sertifikalar hakkında bilgi sağlar.
Nesnelerin İnterneti (IoT) Durumu	IoT bağlantı durumunu sağlar.
Telsiz Bilgileri	Telsizinizle ilgili aşağıdaki bilgileri sağlar: <ul style="list-style-type: none">• Telsiz Diğer Adı• Telsiz Kimliği• Yazılım Sürümü• ESN-AP• Codeplug Sürümü
Mevzuat Etiketi	Telsizinizin mevzuat etiketi hakkında bilgi sağlar.
Kontrol Haritası	Telsizinizdeki düğmeler veya topuzlar hakkında aşağıdaki bilgileri sağlar: <ul style="list-style-type: none">• Yan Düğme 1• Yan Düğme 2• Yan Düğme 3• Turuncu Düğme• Döner Topuz 1• Döner Topuz 2

8.1

Çevrimiçi Hızlı Başvuru Kılavuzuna Erişim

Prosedür:





Ayarlar'dan **Cihaz Hakkında**→**Hızlı Başvuru Kılavuzu** ögesine dokununuz.

8.2

Gelişmiş Telsiz Ayarlarına Erişme

Prosedür:

Aşağıdaki işlemlerden birini gerçekleştirin:



- Menü Özelliği Başlatıcı Pencere Ögesinden  **Diğer**→**Bilgi** ögesine dokununuz.
-  **Ayarlar**'dan **Cihaz Hakkında**→**Gelişmiş Telsiz Ayarları** ögesine dokununuz.

8.2.1

Mevzuat Etiketine Erişme

Prosedür:

1 Aşağıdaki işlemlerden birini gerçekleştirin:

- Menü Özelliği Başlatıcı Pencere Ögesinden  **Diğer**→**Bilgi** ögesine dokununuz.
-  **Ayarlar**'dan **Cihaz Hakkında**→**Gelişmiş Telsiz Ayarları** ögesine dokununuz.

2 **Mevzuat Etiketini** ögesini seçin.

Bölüm 9

Bağlantı

Telsizinizi farklı bağlantı türleri aracılığıyla diğer cihazlara, aksesuarlara veya ağlara bağlayabilirsiniz.

9.1

LTE

Uzun Süreli Gelişim (LTE), Wi-Fi bağlantısı kullanılmadığında telsizin veri kapsamını genişletir.

LTE eSIM, Motorola Solutions fabrikasında telsize takılır ve belirli bir telsize kilitletir, böylece başka bir telsiz veya cihazda çalışmaz. eSIM, arka şasideki bir yuvada bulunur.

LTE etkin veya kullanımda olmasa bile eSIM'i çıkarmayın.

Bölgelere göre aşağıdaki bantlar kullanılabilir:

Tablo 27 :Bölgelere Göre Kullanılabilen Bantlar

Bölge	Bant Türü	Kullanılabilen Bantlar
Kuzey Amerika Grubu (NAG)	LTE	B2, B4, B5, B7, B12, B13, B14, B17, B30, B48
	3G	Kullanılmıyor
Uluslararası	LTE	1, 2, 3, 4, 5, 7, 8, 20, 28, 38, 39, 40, 41
	3G	1, 2, 4, 5, 8



UYARI:

eSIM kullanılabilirliğiyle ilgili bayinize veya yöneticinize danışın.

9.2

Wi-Fi Kullanımı

Wi-Fi®, Wi-Fi Alliance®'ın tescilli ticari markasıdır. Telsiz ürün yazılımınız ve codeplug'ünüzün yanı sıra dil paketi ve sesli anons gibi kaynakları güncellemek için Wi-Fi ağı kurabilir ve bağlayabilirsiniz.

Telsiziniz Wi-Fi Enhanced Open, WEP, WPA/WPA2/WPA3 Kişisel ve WPA/WPA2/WPA3 Kurumsal Wi-Fi ağlarını destekler.

Wi-Fi Enhanced Open

Kafe, otel ve havalimanları gibi açık, şifresiz ağlarda kodlama ve gizlilik sağlayan, genel ağlara yönelik yeni bir WFA güvenlik standardı.

WEP/WPA/WPA2/WPA3 Kişisel Wi-Fi ağı

Kimlik doğrulamasına bağlı olarak önceden paylaşılan anahtar/şifreyi kullanır. Menü veya MDM kullanılarak önceden paylaşılan anahtar/şifre girilebilir.

WPA/WPA2/WPA3 Kurumsal Wi-Fi ağı

Kurumsal ağlar için tasarlanmıştır ve RADIUS kimlik doğrulama sunucusu gerektirir. Sertifika tabanlı kimlik doğrulama kullanılıyorsa ve istemci sertifikası doğrulaması gerekiyorsa telsiziniz bir sertifikayla önceden yapılandırılmalıdır.

9.2.1

Wi-Fi Özelliğini Açma veya Kapatma

Wi-Fi Özelliğini Açma

Prosedür:

Aşağıdaki işlemlerden birini gerçekleştirin:

- Bildirim panelini aşağı kaydırın, **Wi-Fi** ögesine dokunun.
-  **Ayarlar**'dan **Ağ ve internet**→**Wi-Fi**→**Açık** ögesine dokunun.

Telsiziniz kullanılabilir ağların listesini gösterir.

Wi-Fi Özelliğini Kapatma

Prosedür:

Aşağıdaki işlemlerden birini gerçekleştirin:



- Bildirim panelini aşağı kaydırın, **Wi-Fi** ögesine dokunun.
-  **Ayarlar**'dan **Ağ ve internet**→**Wi-Fi**→**Kapalı** ögesine dokunun.

9.2.2

Ağa Erişme

Prosedür:

- 1  **Ayarlar**'dan **Ağ ve internet**→**Wi-Fi** ögesine dokunun.
- 2 Aşağıdaki işlemlerden birini gerçekleştirin:

Seçenek	İşlem
Ağa bağlanma	<Gerekli ağ>→<şifre> ögesine dokunun.
Yeni ağ ekleme	a Ağ ekle →<gerekli SSID>→<gerekli Güvenlik Türü> ögesine dokunun. b Ağ yapılandırmasını ayarlamak için Gelişmiş seçenekler ögesine dokunup öğeyi genişletin ve buna göre ayarlayın. c Kaydet ögesine dokunun.
Ağ düzenleme	a <Gerekli ağ>→  Ayarlar →  Düzenle →<ağı değiştir>→ Kaydet ögesine dokunun.
Ağı unutmama	<Gerekli ağ>→ Unut ögesine dokunun.
Kurumsal Wi-Fi Sertifikası Yükleme	Gelişmiş → Ağ sertifikası yükle ögesine dokunun.

9.3

Bluetooth®

Bu özellik, telsizinizin Bluetooth bağlantısı üzerinden Bluetooth özellikli herhangi bir cihaza bağlanmasını sağlar.

Telsiziniz, HSP profillerine sahip, piyasada bulunan diğer ticari marka (COTS) kulaklıkların yanı sıra WM500 Corona RSM ve EP910w PTT kulaklık gibi MSI BLE GATT aksesuarlarına Bluetooth bağlantılarını destekler. Bluetooth kulaklıklara eş zamanlı bağlantı desteklenmez.

Bluetooth 10 metrelik (32 ft) veya daha iyi bir görüş alanı menziline çalışır. Telsizinizin Bluetooth işlevinin tipik gücü 4 dBm'dir.

Telsiziniz ve Bluetooth özellikli cihazınız arasındaki bu mesafenin engelsiz olması gerekir. Motorola Solutions, yüksek güvenilirlik düzeyi için telsiz ve Bluetooth özellikli cihazın ayrılmamasını önerir.

Ses ve ton kalitesi bozulursa veya net değilse net ses alımını sağlamak için telsizinizi ve Bluetooth özellikli cihazı birbirine yakın bir konuma getirin.

9.3.1

Bluetooth Modunu Açma veya Kapatma

Bluetooth Modunu Açma

Prosedür:

Aşağıdaki işlemlerden birini gerçekleştirin:

- Bildirim panelini aşağı kaydırın, **Bluetooth** ögesine dokununuz.
-  **Ayarlar**'dan **Cihazları Bağla**→**Bağlantı tercihleri**→**Bluetooth**→**Açık** ögesine dokununuz.

Bluetooth Modunu Kapatma

Prosedür:

Aşağıdaki işlemlerden birini gerçekleştirin:

- Bildirim panelini aşağı kaydırın, **Bluetooth** ögesine dokununuz.
-  **Ayarlar**'dan **Cihazları Bağla**→**Bağlantı tercihleri**→**Bluetooth**→**Kapalı** ögesine dokununuz.

9.3.2

Bluetooth Cihazlarına Bağlanma

Prosedür:

- 1  **Ayarlar**'dan **Bağlı cihazlar**→**Bağlantı tercihleri**→**Bluetooth**→**Açık** ögesine dokununuz.
Telsiziniz yakındaki cihazları aramaya başlar.
- 2 Aşağıdaki işlemlerden birini gerçekleştirin:
 - Mevcut bir cihaza bağlanmak için **<gerekli cihaz>**→**Bağlantı** ögesine dokununuz.

- Yeni bir cihaza bağlanmak için **Yeni cihaz eşle**→<gerekli cihaz>→**Bağlan** öğesine dokunun.



UYARI:

Bluetooth Eşleştirme PIN'i özelliği etkinse eşleştirmeye başlamadan önce kodların doğru olduğunu doğrulayın.

9.3.3

Bluetooth Cihazlarının Bağlantısını Kesme

Prosedür:



Ayarlar'dan Bağlı cihazlar→**Bağlantı tercihleri**→**Bluetooth**→<gerekli cihaz>→**Bağlantıyı kes** öğesine dokunun.

9.3.4

Cihaz Ayrıntılarını Görüntüleme

Prosedür:



Ayarlar'dan Bağlı cihazlar→<gerekli cihaz>→**Ayrıntıları Görüntüle** öğesine dokunun.

9.3.5

Cihaz Adını Düzenleme

Prosedür:



Ayarlar'dan Bağlı cihazlar→<gerekli cihaz>→**Adı Düzenle**→<Yeni Ad> öğesine dokunun.

Ekranada Cihaz Adı Kaydedildi bilgisi görüntülenir.

9.3.6

Cihaz Adını Silme

Prosedür:



Ayarlar'dan Bağlı cihazlar→<gerekli cihaz>→**Sil** öğesine dokunun.

Ekranada Cihaz Silindi bilgisi görüntülenir.

9.3.7

Bluetooth Profilleri

Telsiziniz çok çeşitli Bluetooth hizmetlerini destekler.

Tablo 28 :Bluetooth Profilleri

Profil	Açıklama
Çevirmeli Ağ (DUN)	Bluetooth üzerinden internet ve diğer çevirmeli hizmetlere erişim sağlar.

Profil	Açıklama
Genel Erişim Profili (GAP)	Bu profil, Bluetooth özellikli cihazların kendilerini nasıl erişilebilir kıldığını ve iki cihazın birbiriyle doğrudan nasıl iletişim kurduğunu açıklar.
Genel Öznitelik Profili (GATT)	Bluetooth Düşük Enerji Protokolü için profil keşif ve tanım hizmetleri sağlar.
Kulaklık Profili (HSP)	Popüler Bluetooth mikrofonlu kulaklıkların mobil telefonlarda çalma, çağrıyı yanıtlatma, çağrıyı bekletme ve sesi ayarlama işlevleri yerine getirmek üzere kullanılabilmesi için destek sağlar.
Nesne İtme Profili (OPP)	Cihazın Bluetooth üzerinden görüntü gibi nesnelere göndermesine izin verir.
Kişisel Alan Ağı (PAN)	Cihazın, başka bir cihazla (ör. bir dizüstü bilgisayar) İnternet bağlantısı paylaşmasını ve başka bir cihazın (ör. Bluetooth özellikli bir telefon) paylaştığı İnternet bağlantısına erişmesini sağlar.

Bölüm 10

Temel Telsiz İşlemi

Bu bölümde telsizinizde gerçekleştirebileceğiniz temel işlemler açıklanmaktadır.

10.1

Bildirimleri Yanıtlama

Prosedür:

- 1 Bildirim panelini aşağı kaydırın ve aşağıdaki işlemlerden birini gerçekleştirin:
 - Bir bildirim yanıt vermek için atanan eylem mesajına dokununuz.
 - Tüm bildirimleri temizlemek için **Tümünü Sil** öğesine dokununuz.



UYARI:

Temizlendikten sonra bildirimleri görüntüleyemezsiniz.

- 2 Bildirim panelinden çıkmak için yukarı kaydırın.

10.2

Ana Ekran Pencere Öğelerini Yönetme



UYARI:

Ana ekran, ekran başına en fazla iki pencere ögesini destekler.

Prosedür:

Aşağıdaki işlemlerden birini gerçekleştirin:

Seçenek	İşlemler
Ana ekrana pencere ögesi ekleme	<ol style="list-style-type: none">a Ana ekranda boş bir alana dokununuz ve basılı tutunuz.b Pencere öğeleri öğesine dokununuz.c <i><Gerekli pencere ögesini></i> basılı tutunuz.d <i><Gerekli pencere ögesini></i> <i><gerekli konuma></i> sürükleyiniz.
Pencere öğelerini ana ekranda taşıma	<ol style="list-style-type: none">a <i><Gerekli pencere ögesini></i> basılı tutunuz.b <i><Gerekli pencere ögesini></i> <i><gerekli konuma></i> sürükleyiniz.
Pencere öğelerini sonraki ekrana taşıma	<ol style="list-style-type: none">a <i><Gerekli pencere ögesini></i> basılı tutunuz.b <i><Gerekli pencere ögesini></i> ekranın sağına sürükleyiniz.

Seçenek	İşlemler
	c <Gerekli pencere öğesini> <gerekli konuma> bırakın.
Pencere öğelerini ana ekrandan silme	a <Gerekli pencere öğesini> basılı tutun. b Kaldır öğesine dokununuz.

10.3

Bölge ve Kanal Seçimleri

Bölge, kanallardan oluşan gruptur. Her kanalı farklı kullanıcı gruplarını destekleyen farklı özelliklerle programlayabilirsiniz.

Bölge ve Kanal hakkında daha fazla bilgi edinmek için aşağıdaki içeriğe tıklayın.

Tablo 29 :Desteklenen Bölge ve Kanal Sayısı

Bölgeler	Kanallar	Bölge başına Kanal
250	1000	160

Bir kanal hatası varsa telsiziniz Telsiz Kontrolü Pencere Öğesinde aşağıdaki hata mesajlarını görüntüler.

Tablo 30 :Kanal Hata Mesajları

Tür	Açıklama
Programlanmamış	Mod, programlanmamış bir kanala ayarlanmıştır.
Başarısız 001	Seçilen kanal yanlış bir frekans bandına atanmıştır.

10.3.1

Bölge Seçme

Prosedür:

Aşağıdaki işlemlerden birini gerçekleştirin:

- Bir bölge seçmek için **Telsiz Kontrolü Pencere Öğesi**→**Geçerli Bölge**→<gerekli bölge>→<gerekli kanal> öğesine dokununuz.
- Son Kullanılan sekmesinden bir bölge seçmek için **Telsiz Kontrolü Pencere Öğesi**→**Son Kullanılan**→<gerekli bölge ve kanal> öğesine dokununuz.



- Bölge aramak için  **Diğer**→ **Kanal Arama**→<gerekli bölge>→<gerekli kanal> öğesine dokununuz

10.3.2

Kanal Seçme

Prosedür:

Aşağıdaki işlemlerden birini gerçekleştirin:

- Bir kanal seçmek için **Telsiz Kontrolü Pencere Ögesi**→<*gerekli kanal* > ögesine dokunun.
- Son Kullanılan sekmesinden bir kanal seçmek için **Telsiz Kontrolü Pencere Ögesi**→**Son Kullanılan**→<*gerekli bölge ve kanal*> ögesine dokunun.
- Kanal aramak için  **Diğer**→  **Kanal Arama**→<*gerekli kanal*> ögesine dokunun.
- **Kanal Seçim** topuzunu kullanarak bir kanal seçmek için **Kanal Seçim** topuzunu gereken konuma döndürün.

10.3.2.1

Kanal Hata Mesajları

Bir kanal hatası varsa telsiziniz Telsiz Kontrolü Pencere Ögesinde aşağıdaki hata mesajlarını görüntüler.

Tür	Açıklama
Programlanmamış	Mod, programlanmamış bir kanala ayarlanmıştır.
Başarısız 001	Seçilen kanal yanlış bir frekans bandına atanmıştır.

10.4

Talkaround

Bu özellik, yineleyicinizin çalışmadığı ya da telsiziniz yineleyicinin kapsama alanı dışında ancak diğer telsizlerin konuşma kapsamında bulunduğu durumlarda haberleşmeye devam etmenize olanak tanır.

Talkaround ayarı telsiz kapatıldıktan sonra da korunur.

10.4.1

Yineleyici ve Talkaround Modu Arasında Geçiş Yapma

Prosedür:

Aşağıdaki işlemlerden birini gerçekleştirin:

- Telsiz Kontrolü Pencere Ögesinden  **Hızlı Telsiz Ayarları**→**Yineleyici veya Talkaround** ögesine dokunun.
- Menü Özelliği Başlatıcı Pencere Ögesinden  **Diğer**→**Yineleyici veya Talkaround** ögesine dokunun.
- Programlanmış **Yineleyici veya Talkaround** düğmesine basın.

10.5

Güç Seviyesi

Bu özellik, daha düşük bir güç seviyesi gerektiren belirli bir durum için iletim gücü seviyesini azaltmanıza olanak tanır.

Düşük iletilen güç seviyesi, telsizinizin sinyal alma performansını etkilemez veya telsizin veri işlevselliğini azaltmaz.

Düşük güç seviyesi daha kısa iletim mesafesi sağlar ve güç tasarrufuna yardımcı olur.

Yüksek güç seviyesi daha uzun bir iletim mesafesi sağlar.

10.5.1

Güç Seviyesini Ayarlama

Prosedür:

Aşağıdaki işlemlerden birini gerçekleştirin:

- Telsiz Kontrolü Pencere Öğesinden  **Hızlı Telsiz Ayarları** → **Güç** öğesine dokununuz.
- Menü Özelliği Başlatıcı Pencere Öğesinden  **Diğer** → **Güç** öğesine dokununuz.

10.6

LED Göstergesini Ayarlama

Prosedür:

Menü Özelliği Başlatıcı Pencere Öğesinden  **Diğer** → **LED Göstergesi** öğesine dokununuz.

10.7

Susturucu Seviyelerini Ayarlama

Prosedür:

1 Aşağıdaki işlemlerden birini gerçekleştirin:

- Telsiz Kontrolü Pencere Öğesinden  **Hızlı Telsiz Ayarları** → **Susturucu** öğesine dokununuz.
- Menü Özelliği Başlatıcı Pencere Öğesinden  **Diğer** → **Susturucu** öğesine dokununuz.

2 Aşağıdaki işlemlerden birini gerçekleştirin:

- Normal susturucu seviyesi için **Normal** öğesine dokununuz.
- İstenmeyen çağrılar veya arka plan gürültüsünü filtrelemek için **Hassas** öğesine dokununuz.

10.8

Kontrol ve Düğme Tonlarını Açma veya Kapatma

Prosedür:

- 1 Giriş ekranından  **Diğer** öğesine dokununuz.
- 2 Kontrol ve düğme tonlarını açmak veya kapatmak için **Tonlar** öğesine dokununuz.

Bölüm 11

Telsiz Çağrısı Türleri

Telsiziniz farklı türlerde çağrılar yapabilir.





Çağrı Türü	Açıklama
Herkese Çağrı	Herkese Çağrı, bağımsız bir telsizden sahadaki tüm telsizlere veya saha grubundaki tüm telsizlere yapılan çağrıdır. Herkese Çağrı önemli bir duyuru yapmak için kullanılır.
Yayın Çağrısı	Yayın Çağrısı, herhangi bir kullanıcının konuşma grubunun tamamına yaptığı tek yönlü bir sesli çağrıdır. Yayın Çağrısı özelliği, yalnızca çağrıyı başlatan kullanıcının konuşma grubuna yayın yapmasına izin verir ve çağrının alıcıları yanıt veremez.
Çağrı Uyarısı	Çağrı Uyarısı mesaj gönderme sistemi sayesinde, müsait olduğunda sizi geri araması için alıcıyı uyarabilirsiniz. Çağrı Uyarısı, sadece abone adları ya da kimlikleri için geçerlidir.
Grup Çağrısı	Grup Çağrısı, bir noktadan çok noktaya çağrı işlemidir. Telsiziniz, diğer grup üyeleriyle iletişim kurabilmeniz için grubun bir üyesi olarak yapılandırılmalıdır.
Açık Ses Kanalı Modu (OVCM) Çağrısı	OVCM Çağrısı, belirli bir sistemde çalışmak üzere önceden yapılandırılmamış bir telsizin grup çağrısı veya özel çağrı sırasında hem alım hem iletim yapmasını sağlar.
Özel Çağrı	Bağımsız bir telsizle başka bir bağımsız telsiz arasında yapılan çağrılara Özel Çağrı denir. İki tip Özel Çağrı vardır: <ul style="list-style-type: none">• Yayında Olmayan Çağrı Hazırlama (OACSU)• Tamamen Yayında Olmayan Çağrı Hazırlama (FOACSU)
Seçici Çağrı	Bağımsız bir telsizle başka bir bağımsız telsiz arasında yapılan çağrılara Seçici Çağrı denir. Bu çağrı, analog sistem üzerinde gerçekleştirilen bir Özel Çağrıdır.
Tanımsız Çağrı	Tanımsız Çağrı, önceden tanımlanmış 16 grup kimliğinden birine yapılan grup çağrısını ifade eder.

11.1

Çağrı Yapma

Prosedür:

Çağrı yapmak için aşağıdaki işlemlerden birini gerçekleştirin:

Seçenek	İşlem
Kişi listesinden çağrı yapma	<p>a Menüden  M-Kişiler→<gerekli kişi> ögesine dokununuz.</p> <p>b Çağrıyı başlatmak için PTT ögesine dokununuz.</p> <p>c Çağrıyı sonlandırmak için Sonlandır ögesine dokununuz.</p>
Çeviriciyi kullanarak çağrı yapma	<p>a Menüden  M-Kişiler→  Yüzen Eylem Düğmesi→Çevirici ögesine dokununuz.</p> <p>b <Gerekli numaraları> giriniz.</p> <p>c  Diğer→<gerekli çağrı türü> ögesine dokununuz.</p> <p>d Çağrıyı başlatmak için PTT ögesine dokununuz.</p> <p>e Çağrıyı sonlandırmak için Sonlandır ögesine dokununuz.</p>
Son çağrılardan çağrı yapma	<p>a Menüden  Diğer→Son Çağrılar→<gerekli kişi> ögesine dokununuz.</p> <p>b Çağrıyı başlatmak için PTT ögesine dokununuz.</p> <p>c Çağrıyı sonlandırmak için Sonlandır ögesine dokununuz.</p>
Kanal Topuzu ve PTT düğmesini kullanarak çağrı yapma	<p>a Etkin bir kimlik veya diğer adla kanal seçmek için Kanal Seçim topuzunu kullanınız.</p> <p>b Çağrı başlatmak için PTT düğmesini basılı tutunuz.</p> <p>c Konuşma İzni Tonunun bitmesini bekleyiniz ve mikrofona doğru konuşunuz.</p> <p>d Dinlemek için PTT düğmesini bırakınız.</p>

11.2

Çağruları Yanıtlama

Prosedür:

Aşağıdaki işlemlerden birini gerçekleştirin:

- Konuşmak için **PTT** düğmesini basılı tutun.
- Çağrıyı reddetmek için **Kapat** öğesine dokununuz.
- Devam eden bir çağrıyı sonlandırmak için **Sonlandır** öğesine dokununuz.

Bölüm 12

Acil Durum İşlemi

Acil Durum Alarmları, kritik durumları bildirmek için kullanılır. Geçerli kanalda etkinlik olsa bile, istediğiniz zaman Acil Durum Alarmı başlatabilirsiniz.

Her bölge için Acil Durum düğmesine yalnızca bir tür Acil Durum Modu atayabilirsiniz. Telsiziniz şu Acil Durum Modlarını destekler:

Tablo 31 :Acil Durum Modları

Acil Durum Modu	Açıklama
Acil Durum Alarmı	Acil Durum Alarmı bir sesli çağrı değildir. Bu alarmları almak üzere programlanan telsizlere gönderilen bir acil durum bildirimidir.
Çağrılı Acil Durum Alarmı	Telsiziniz bir Acil Durum Alarmı iletir. Acil Durum Alarmı onaylandığında, telsiz grubu atanan acil durum kanalı üzerinden iletişim kurabilir. Konuşmak için PTT düğmesini basılı tutmalısınız.
Ses Takipli Acil Durum Alarmı	Telsiziniz bir Acil Durum Alarmı iletir. Acil Durum Alarmı onaylandığında, Hot Mic olarak bilinen telsiz mikrofونunuz otomatik olarak etkinleştirilir. Hot Mic, PTT düğmesine basmadan telsiz grubuyla iletişim kurmanızı sağlar.  UYARI: <ul style="list-style-type: none">Acil Durum Devir Modu etkinse Hot Mic tekrarlama ve alma süresi önceden programlanmış süre kadardır.Programlanmış alma süresi boyunca PTT düğmesini basılı tutarsanız yasak ton sesi duyulur. Bu ton sesi PTT düğmesini bırakmanız gerektiğini gösterir. Telsiz PTT düğmesine basıldığını yok sayar ve Acil Durum Modunda kalır.Acil Durum Alarmı talebi başarısız olursa telsiz yeniden talep göndermeyi denemez ve doğrudan Hot Mic durumuna geçer.
Sessiz Acil Durum Alarmı	Telsiziniz, bir acil durum bildirimini gönderir ancak sesli veya görsel gösterge vermez.
Sessiz Çağrılı Acil Durum Alarmı	Telsiziniz, bir acil durum bildirimini gönderir ancak sesli veya görsel gösterge vermez. Telsiziniz siz konuşmak için PTT düğmesini basılı tutana

Acil Durum Modu	Açıklama
Sessiz Ses Takipli Acil Durum Alarmı	<p>kadar acil durumun tüm sesli ve görsel göstergelerini gizler.</p> <p>Telsiziniz, bir acil durum bildirimini gönderir ancak sesli veya görsel gösterge vermez. Acil Durum Alarmı onaylandığında Hot Mic etkinleştirilerek PTT düğmesine basmadan telsiz grubuyla haberleşmenizi sağlar.</p> <p> UYARI: Göstergeler ancak PTT düğmesine bastığınızda görünür.</p>



UYARI:

Bayiniz Acil Durum Açık veya Kapalı işlevini ve Acil Durum düğmesine basma süresini ayarlayabilir. Daha fazla bilgi için bayinize danışın.

Bayiniz Acil Durum Arama tonunu programlayabilir. Ton programlandığında Acil Durum Arama tonu duyulur. Bu ton, telsiziniz ses ilettiğinde veya aldığı anda sessize alınır ve telsiziniz Acil Durum modundan çıktığında durdurulur.

12.1

Acil Durum Alarmları Gönderme

Prosedür:

Programlanmış **Acil Durum Açık** düğmesine basın.

Alarm başarılı bir şekilde gönderilirse telsizinizde aşağıdaki göstergeler görülür:

- Acil Durum tonu duyulur.
- Capacity Max için yeşil LED ışığı yanıp söner.
- Diğer Sistemler için kırmızı LED ışığı yanıp söner.
- Ekranda **Alarm Gön.** bilgisi görüntülenir.

Tüm yeniden denemeler bittikten sonra alarm başarısız olursa telsiziniz aşağıdaki göstergeleri gösterir:

- Olumsuz bir gösterge tonu duyulur.
- Ekranda **Alarm Başarısız** bilgisi görüntülenir.

12.2

Çağrı ile Acil Durum Alarmları Gönderme

Prosedür:

- 1 Programlanmış **Acil Durum Açık** düğmesine basın.

Alarm başarılı bir şekilde gönderilirse telsizinizde aşağıdaki göstergeler görülür:

- Acil Durum tonu duyulur.
- Capacity Max için yeşil LED ışığı yanıp söner.
- Diğer Sistemler için kırmızı LED ışığı yanıp söner.
- Ekranda **Alarm Gön.** bilgisi görüntülenir.

- 2 Çağrı başlatmak için **PTT** düğmesini basılı tutun.

- 3 Konuşma İzni Tonunun bitmesini bekleyin ve mikrofona doğru konuşun.
- 4 Dinlemek için **PTT** düğmesini bırakın.
Telsiziniz önceden belirlenmiş bir süre boyunca ses etkinliği algılamazsa çağrı sona erer.

12.3

Ses Takipli Acil Durum Alarmları Gönderme

Prosedür:

- 1 Programlanmış **Acil Durum Açık** düğmesine basın.
Alarm başarıyla gönderilirse Acil Durum tonu duyulur ve Hot Mic etkinleştirilir.
- 2 **PTT** düğmesine basmadan mikrofona konuşun.

Telsiziniz aşağıdaki durumlarda yayın yapmayı otomatik olarak durdurur:

- Acil Durum Devir Modu etkinse hot mic ile çağrı alma süreleri arasındaki devir sonlandığında.
- Acil Durum Devir Modu'nun etkin olmadığı durumlarda hot mic süresi dolduğunda.



12.4

Acil Durum Çağrısı Alma ve Yanıtlama

Acil Durum Çağrısı aldığınızda telsizinizde şu göstergeler görüntülenir:

- Bir ton duyulur.
- Kırmızı LED ışığı yanıp söner.
- Acil durum bildirim görüntülenir ve Son Çağrılara eklenir.
- Ekranda *Acil Durum Alarmı Alındı* bilgisi ve gönderenin kimliği görüntülenir.

Prosedür:

- 1 Aşağıdaki işlemlerden birini gerçekleştirin:
 - Acil Durumu yoksaymak için bildirimdeki **YOKSAY** ögesine dokununuz.
 - Acil durum ayrıntılarını görüntülemek için  **Diğer**→**Son Çağrılar**→<tercih edilen *Acil Durum alındı*> ögesine dokununuz.
 - Geri aramak için  **Diğer**→**Son Çağrılar**→<tercih edilen *Acil Durum alındı*>→**PTT** ögesine dokununuz.



UYARI:

Farklı bir bölge veya kanala sahip bir göndericiden Acil Durum alırsanız Son Aramalardaki bilgiler gri renkte görünür ve geri arama yapılamaz.

12.5

Acil Durum Modundan Çıkma

Aşağıdaki senaryolarda telsiziniz acil durum modundan otomatik olarak çıkar:

- Sistemden bir onay alındığında (yalnızca acil durum alarmları için).
- Alarm göndermek için yapılan tüm yeniden denemeler sona erdiğinde.
- Telsizinizi kapattığınızda. Telsizinizi açtığınızda acil durum otomatik olarak yeniden başlatılmaz.

- Geçerli kanalınızı Acil Durum olmayan bir kanal ile değiştirin.

Prosedür:

Programlanmış **Acil Durum Kapalı** düğmesine basın.

Acil Durumdan başarılı bir şekilde çıktıysanız telsizinizde şu göstergeler görülür:

- Ton durdu.
- Kırmızı LED söndü.

Bölüm 13

Yaralanma

Yaralanma özelliği, telsizinizin tehlikede olduğunuzda diğer kişileri uyarmasını sağlar.

Telsiziniz belirli bir açıda eğilirse, hareket ediyorsa veya bir süre sabit durursa Uyarı Tonu ile uyarı verir. Önceden belirlenen süre boyunca uyarıya yanıt vermezseniz telsiziniz otomatik olarak bir Acil Durum Alarmı ya da Acil Durum Çağrısı gönderir.

Telsizinizin Acil Durum Alarmı veya Acil Durum Çağrısı göndermesini önlemek için aşağıdaki önlemleri alabilirsiniz:

- Eğilme Alarmı için telsizi dikey konuma geri getirmeniz gerekir.
- Hareket Alarmı için telsizinizin hareket etmesini durdurmanız gerekir.
- Harekete Karşı Alarm için telsizinizi hareket ettirmeniz gerekir.

Birden fazla Yaralanma Alarmı etkinse telsiziniz ilk hareket ihlalini algıladığında Uyarı Tonunu çalar.



UYARI:

Geri Dönüş Modunda çalışırken Yaralanma Alarmları desteklenmez.

13.1

Yaralanma Özelliğini Açma veya Kapatma

Yaralanma Özelliğini Açma

Prosedür:

- 1 Telsiz Kontrolü Pencere Ögesinden  **Hızlı Telsiz Ayarları** ögesine dokununuz.
- 2 **Yaralanma** seçeneğini açık konuma getiriniz.

Yaralanma Özelliğini Kapatma

Prosedür:

- 1 Telsiz Kontrolü Pencere Ögesinden  **Hızlı Telsiz Ayarları** ögesine dokununuz.
- 2 **Yaralanma** seçeneğini kapalı konuma getiriniz.

13.2

Yaralanma Modundan Çıkma

Prosedür:

Yaralanma modundan çıkmak için **İptal** ögesine dokununuz.

Bölüm 14

Yalnız Çalışan

Bu özellik, önceden belirlenen süre boyunca telsiz düğmesine basma ya da kanal seçim aktivasyonu gibi hiçbir kullanıcı etkinliğinin olmadığı durumlarda acil durum çağrısı yapar.

Önceden belirlenen bir süre boyunca hiçbir kullanıcı etkinliği olmazsa faaliyetsizlik sayacı dolduğunda, telsiz sesli bir gösterge ve hem ön hem de üst ekranda bildirimlerle sizi önceden uyarır. Bildirimi iptal edebilirsiniz ve yalnız çalışan sayacı sıfırlanır. Uyandırma ve uyku düğmesi ile dokunmatik arabirim, sayacı sıfırlamaz.

Önceden belirlenen hatırlatıcı sayacının süresi dolmadan önce onay vermezseniz telsiz, bayinin programladığı şekilde bir acil durum başlatır.

Bölüm 15

Gizlilik

Bu özellik, yazılım tabanlı şifreleme çözümüyle bir kanaldaki yetkisiz kullanıcıların etkinlikleri dinlemelerini engeller. Bir yayının sinyal gönderme ve kullanıcı kimliği kısımları açıktır.

Gizliliğin etkin olduğu yayınlar göndermek için telsizinizin kanaldaki gizliliği etkin hale getirilmiş olmalıdır; ancak yayın almak için bu işlem gerekli değildir. Telsiz, gizliliğin etkin olduğu kanaldayken açık yayınları almaya devam eder.

Bazı telsiz modelleri Gizlilik özelliğini sunmayabilir veya farklı yapılandırmaya sahip olabilir. Daha fazla bilgi için bayinize danışın.



UYARI:

Tek seferde sadece bir gizlilik türü belirlenebilir.

Bu özellik aynı frekansta olan Halk Bandı Radyo kanallarında uygulanamaz.

Aşağıda gizlilik türü ve telsizinizde görünen ayarlar açıklanmaktadır.

Tablo 32 :Gizlilik Türleri ve Ayarları

Tür	Ayar
AES Gizlilik	AES Gizlilik
Temel Gizlilik	Gizlilik
Gelişmiş Gizlilik	Gelişmiş Gizlilik

Gizliliğin etkin olduğu çağrıyı veya veri yayını çözmek için telsizinizin yayını gönderen telsizle aynı Gizlilik Anahtarı türüne sahip olması gerekir. Telsiziniz farklı bir Gizlilik Anahtarına sahip şifrelenmiş bir çağrı alırsa karıştırılmış bir yayın duyarsınız.

15.1

Gizliliği Açma veya Kapatma

Prosedür:

Aşağıdaki işlemlerden birini gerçekleştirin:

- Telsiz Kontrolü Pencere Ögesinden  **Hızlı Telsiz Ayarları** → **Gizlilik** ögesine dokununuz.
- Menü Özelliği Başlatıcı Pencere Ögesinden  **Diğer** → **Gizlilik** ögesine dokununuz.
- Programlanmış **Gizlilik** düğmesine basın.

Gizlilik açılırsa telsizinizde aşağıdaki göstergeler görülür:

- Üst ekranda kısa süreliğine **GİZLİLİK AÇIK** bilgisi görüntülenir.
- Üst ekranda ve Telsiz Kontrolü Pencere Ögesinde güvenli simgesi görüntülenir.

Gizlilik kapanırsa telsizinizde aşağıdaki göstergeler görülür:

- Üst ekranda kısa süreliğine **GİZLİLİK KAPALI** bilgisi görüntülenir.
- Güvenlik simgesi üst ekrandan ve Telsiz Kontrolü Pencere Ögesinden kaybolur.

Bölüm 16

LMR Kişiler Ayarları

Kişiler Ayarları, telsizinizde bir adres defteri işlevi sağlar. Her giriş, çağrı yapmak için bir kimliğe karşılık gelir. Girişler alfabetik olarak sıralanır ve analog ve dijital mod için farklıdır.

Kişilerde yer alan tüm girişler aşağıdaki bilgileri içerir:

- Çağrı Diğer Adı
- Çağrı Kimliği
- Çağrı Türü
- Sistem Kimliği

16.1

LMR Kişiler Simgeleri

Tablo 33 :LMR Kişiler Simgeleri



Simge	Açıklama
	Cevapsız Çağrı
	Acil Durum Çağrısı
	Özel Çağrı
	Çağrı Uyarısı







16.2

Kişi Ayarlarına Erişme

Prosedür:

- 1 Menüden  **M-Kişiler** ögesine dokununuz.
- 2 Aşağıdaki işlemlerden birini gerçekleştiriniz:

Seçenek	İşlemler
Bilgilerimi Görüntüleme	Bilgilerim bölümüne gidin.
Çeviriciye erişme	 Yüzen Eylem Düğmesi → Çevirici ögesine dokununuz
Kişileri arama	 a Ara ögesine dokununuz. b <Gerekli kişi numarasını> giriniz.



Seçenek	İşlemler
Yeni kişiler oluşturma	<p>a  Yüzen Eylem Düğmesi→Yeni Kişi ögesine dokunun.</p> <p>b <Gerekli kişi adını> ve <gerekli kişi numarasını> girin.</p> <p>c Tonları değiştirmek için < gerekli zil sesini> ve <gerekli mesaj uyarısını> seçin.</p> <p>d  Kaydet ögesine dokunun.</p>
Kişi ayrıntılarını görüntüleme	<p>a <Gerekli kişiye> dokunun.</p> <p>b İkincil bilgileri görüntülemek için  aşağı seçeneğine dokunun.</p>
Kişileri düzenleme	<p>a <Gerekli kişi>→  Diğer→Kişiyi Düzenle ögesine dokunun.</p> <p>b Gerekli değişiklikleri yapın.</p> <p> UYARI: Analog modda yalnızca tonları düzenleyebilirsiniz.</p> <p>c  Kaydet ögesine dokunun.</p>
Kişileri silme	<p><Gerekli kişi>→  Diğer→Kişiyi Sil ögesine dokunun.</p>



16.2.1

Hızlı İşlemler



Aşağıdaki telsiz işlevlerini kişi ayarıyla **Hızlı İşlem** olarak atayabilirsiniz.

Tablo 34 :Bireysel Kişiler için Atanabilir Telsiz İşlevleri

Simge	Ad	Açıklama
	Çağrı	Gerekli kişiye Özel Çağrı başlatmanızı sağlar.
	Çağrı Uyarısı	Gerekli kişiye çağrı uyarısı göndermenizi sağlar.
	Mesaj	Telsiz menüsü üzerinden Dijital modda Metin Mesajı özelliğine ve Analog modunda MDC Mesajı özelliğine erişmesini sağlar.

Simge	Ad	Açıklama
	Telsiz Kontrolü	Telsizin sistemde etkin olup olmadığını kontrol etmenizi sağlar.
	Telsiz Etkin veya Devre Dışı	Bir hedef telsizin uzaktan etkinleştirilmesini veya devre dışı bırakılmasını sağlar.



Tablo 35 :Grup Kişileri İçin Atanabilir Telsiz İşlevleri

Simge	Ad	Açıklama
	Çağrı	Gerekli kişiye Grup Çağrısı başlatmanızı sağlar.
	Mesaj	Telsiz menüsü üzerinden Dijital modda Metin Mesajı özelliğine ve Analog modunda MDC Mesajı özelliğine erişmesini sağlar.

16.2.1.1

Hızlı İşlem Ayarlama

Prosedür:

- 1 Menüden  **M-Kişiler** ögesine dokununuz.
- 2 *<Gerekli kişi>* ögesine gidiniz.
- 3 **Hızlı İşlem** simgesini basılı tutunuz.
 **Çağrı**, varsayılan **Hızlı İşlem**'dir.
- 4 Aşağıdaki işlemlerden birini gerçekleştiriniz:
 - *<Gerekli telsiz işlevi>* ögesine dokununuz.
 -  **Diğer**→*<gerekli telsiz işlevi>* ögesine dokununuz.

16.2.1.2

Hızlı İşlemi Kullanma

Prosedür:

- 1 Menüden  **M-Kişiler** ögesine dokununuz.
 - 2 *<Gerekli kişi>* ögesine gidiniz.
 - 3 Atanan **Hızlı İşlem** ögesine dokununuz.
- **Hızlı İşlem PTT** düğmesine basmanızı gerektiriyorsa telsiziniz aşağıdaki göstergeleri gösterir:
 - **Hızlı İşlem** simgesi maviye döner.
 - Hızlı İşlem bildirimi görüntülenir.
 - **Hızlı İşlem PTT** düğmesine basmanızı gerektirmiyorsa telsiziniz atanan **Hızlı İşlem** için uygulamayı başlatır.

Bölüm 17

Sorunsuz Kablosuz Programlama

Sorunsuz Kablosuz Programlama hizmeti, telsiz kullanımdayken Wi-Fi/LTE geniş bant bağlantısı üzerinden telsizi programlamayı ve güncellemeyi sağlar.

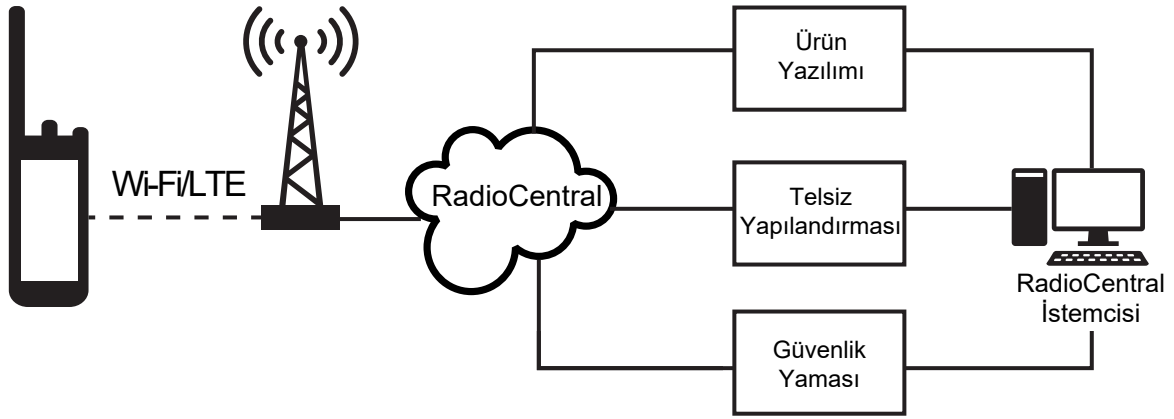

Sorunsuz ürün yazılımı güncelleştirmeleri (tam ve farklı), telsiz yapılandırması ve güvenlik güncelleştirmeleri telsiz sistem yöneticisi tarafından planlanır. Bir kullanıcı olarak size hemen yükleme veya daha sonra yükleme seçeneği sunulur.

Sorunsuz Kablosuz Programlama ile hareket halindeyken telsizlerinize bir yazılım özelliği uygulayabilirsiniz. Yeni yazılım özellikleri lisansı RadioCentral'a yüklendikten sonra, özelliği Wi-Fi/LTE aracılığıyla etkinleştirmek için bir hazırlık işi planlanabilir. Telsiz hizmet sağlayıcınız, telsiziniz için bir yazılım güncellemesi de planlayabilir.

Bir güncelleme olduğunda, telsiziniz güncelleme paketini otomatik olarak indirir. Paket indirildikten sonra, hemen veya daha sonra yüklemeyi seçebilirsiniz.

Siz veya hizmet sağlayıcınız bu özelliği kullanarak telsizinizi fabrika ayarlarına sıfırlayabilir.

Bölüm 18

Eller Serbest Kullanım

Eller Serbest Kullanım (VOX), programlanmış bir kanalda ellerinizi kullanmadan, sesle etkinleştirilmiş çağrılar başlatmanıza olanak tanır. VOX özellikli aksesuarınız ses algıladığında, telsiziniz programlanmış bir süre boyunca otomatik olarak yayın iletir.

Google Asistan veya Sesli Kontrolde yalnızca biri VOX ile aynı anda kullanılabilir.



UYARI:

Telsiziniz herhangi bir Bluetooth aksesuarına bağlıysa VOX sesle etkinleştirilen eller serbest çağrılar başlatamaz.

Bu özellik aynı frekansta olan Halk Bandı Radyo kanallarında uygulanamaz.

Bu özelliği etkinleştirmek üzere daha fazla bilgi için bayinize veya yöneticinize danışın.

18.1

Eller Serbest Kullanımı Ayarlama

Prosedür:

Aşağıdaki işlemlerden birini gerçekleştirin:

- Telsiz Kontrolü Pencere Ögesinden  **Hızlı Telsiz Ayarları**→**VOX** ögesine dokununuz.
- Menü Özelliği Başlatıcı Pencere Ögesinden  **Diğer**→**VOX** ögesine dokununuz.

Bölüm 19

Yazılı Mesaj













Bu özellik, doğrudan telsizinizden hızlı bir şekilde mesaj gönderip almanızı sağlar. Metin mesajının maksimum uzunluğu 200 karakterdir. Mesajlarda yerel tarih ve saat bulunur.





19.1

Metin Mesajlarına Erişme

Prosedür:

Aşağıdaki işlemlerden birini gerçekleştirin:



Seçenek	İşlemler
Metin mesajını görüntüleme	Menüden  M-Mesajlaşma → <gerekli görüşme> ögesine dokununuz.
Metin mesajı arama	 Arama → <kullanıcı girişi> ögesine dokununuz.
M-Kişiler aracılığıyla metin mesajı gönderme	a Menüden  M-Kişiler → <gerekli kişi> → Mesaj ögesine dokununuz. b Mesajı oluşturun ve  Gönder ögesine dokununuz.
Çevirici aracılığıyla metin mesajı gönderme	a Menüden  M-Kişiler →  Yüzen Eylem Düğmesi → Çevirici ögesine dokununuz. b <Gerekli telefon numarasını> girin ve  Diğer → Mesaj →  Mesaj Göndermek İçin Dokununuz ögesine dokununuz. c Mesajı oluşturun ve  Gönder ögesine dokununuz.
Yeni mesaj oluşturma	a Menüden  M-Mesajlaşma →  Ekle veya Yeni Görüşme ögesine dokununuz. b <Gerekli kişi> ögesini seçin. c Mesajı oluşturun ve  Gönder ögesine dokununuz.

Seçenek	İşlemler
Hızlı Metin ile metin mesajlarını yanıtlama	<p>a Menüden  M-Kişiler→<gerekli kişi>→Mesaj ögesine dokunun.</p> <p>b Programlanmış Tek Tuşla Mesaj düğmesine basın.</p>
Mesaj iletme	<p>a Menüden  M-Mesajlaşma→<gerekli görüşme> ögesine dokunun.</p> <p>b Seçilen mesajı basılı tutun, İlet→<gerekli kişi>→  Gönder ögesine dokunun.</p>
Mesaj kopyalama	<p>a Menüden  M-Mesajlaşma→<gerekli görüşme> ögesine dokunun.</p> <p>b Seçilen mesajı basılı tutun, Kopyala ögesine dokunun.</p> <p>c Giriş alanını basılı tutun, Yapıştır ögesine dokunun.</p>
Tek bir mesajı silme	<p>a Menüden  M-Mesajlaşma→<gerekli görüşme> ögesine dokunun.</p> <p>b Seçilen mesajı basılı tutun ve Sil→Sil ögesine dokunun.</p>

19.2

Mesaj Uyarı Tonunu Ayarlama

Prosedür:

- 1 Menüden  **M-Kişiler** ögesine dokunun.
- 2 <Gerekli kişi>→  **Diğer**→**Kişiyi Düzenle**→**Mesaj Uyarısı** ögesine dokunun.
- 3 Tercih edilen mesaj uyarısını seçin:
 - Tekrarlı
 - Anlık
- 4  **Kaydet** ögesine dokunun.

Bölüm 20

Güvenlik

Bu özellik, yöneticinin veya diğer telsiz abonesinin telsiz kayb olduğunda veya bilinmeyen bir kişinin eline geçtiğinde telsizi işlevsiz duruma getirmesini sağlar. Telsiz, güç değişikliklerinden bağımsız olarak bu durumda kalır.







Telsiz yalnızca yöneticiden veya diğer telsiz abonesinden engeli kaldırma komutu aldığı anda engeli kaldırılabilir.

20.1

Telsizi Devre Dışı Bırakma

Prosedür:

- 1 Aşağıdaki işlemlerden birini gerçekleştirin:







Seçenek	İşlemler
Telsizi M-Kişiler üzerinden devre dışı bırakma	<p>a Menüden  M-Kişiler ögesine dokununuz.</p> <p>b <Gerekli kişi> →  Diğer → T. Devre Dışı Bırak ögesine dokununuz.</p>
Telsizi M-Kişiler üzerinden Kimlik Doğrulaması ile devre dışı bırakma	<p>a Menüden  M-Kişiler ögesine dokununuz.</p> <p>b <Gerekli kişi> →  Diğer → T. Devre Dışı Bırak → <izin verilen PIN> →  Kaydet ögesine dokununuz.</p> <p> UYARI: Yalnızca Standart Dijital için geçerlidir.</p>
Telsizi programlanabilir özellik düğmesiyle devre dışı bırakma	<p>a Programlanmış Telsiz Etkin/Devre Dışı düğmesine basın.</p> <p>b <Gerekli kişi> →  Aşağı → Devre Dışı Bırak ögesine dokununuz.</p>

20.2

Telsizi Etkinleştirme

Prosedür:

- 1 Aşağıdaki işlemlerden birini gerçekleştirin:

Seçenek	İşlemler
Telsizi M-Kişiler üzerinden etkinleştirme	<p>a Menüden  M-Kişiler öğesine dokunun.</p> <p>b <i><Gerekli kişi></i> →  Diğer → T. Etkinleştir öğesine dokunun.</p>
Telsizi M-Kişiler üzerinden Kimlik Doğrulaması ile etkinleştirme	<p>a Menüden  M-Kişiler öğesine dokunun.</p> <p>b <i><Gerekli kişi></i> →  Diğer → T.</p> <p>Etkinleştir → <i><izin verilen PIN></i> →  Kaydet öğesine dokunun.</p> <p> UYARI: Yalnızca Standart Dijital için geçerlidir.</p>
Telsizi programlanabilir özellik düğmesiyle etkinleştirme	<p>a Programlanmış Telsiz Etkin düğmesine basın.</p> <p>b <i><Gerekli kişi></i> →  aşağı → Etkinleştir öğesine dokunun.</p>

Bölüm 21



Çağrı Göstergesi Ayarları

Bu özellik, çağrı veya metin mesajı zil seslerini yapılandırmanızı sağlar.

21.1

Zil Stilleri Atama

Prosedür:

- 1 Ana ekrandan  **Diğer** →  **M-Kişiler** → *<gerekli kişi>* →  **Diğer** → **Kişiyi Düzenle** ögesine dokununuz.
- 2 Aşağıdaki işlemlerden birini gerçekleştirin:
 - Zil sesi atamak için **Zil sesi** → *<tercih edilen ton>* → **Tamam** → **Kaydet** ögesine dokununuz.
 - Mesaj uyarısı atamak için **Mesaj Uyarısı** → *<tercih edilen uyarı>* → **Tamam** → **Kaydet** ögesine dokununuz. ✓

Bölüm 22

Son Çağrılar

Cevapsız, yanıtlanan, giden özel çağrılar, çağrı uyarılarını ve acil durum uyarılarını Son Çağrılarda görüntüleyebilirsiniz.

Son çağrılar listesindeki çağrılar, en son çağrı en başta olmak üzere artan bir zaman sırasına göre düzenlenir. Liste en fazla son 50 çağrıyı saklayabilir ve en eski çağrılar otomatik olarak silinir.

Ziyaret etmediğiniz son çağrılar kalın bir fontla gösterilir. Son Çağrılar ekranından bir çağrıyı hemen başlatmayı seçebilirsiniz.

Aşağıda Son Çağrılar ekranındaki ayrıntılar gösterilmektedir:

Şekil 2 : Son Çağrılar Ekranı

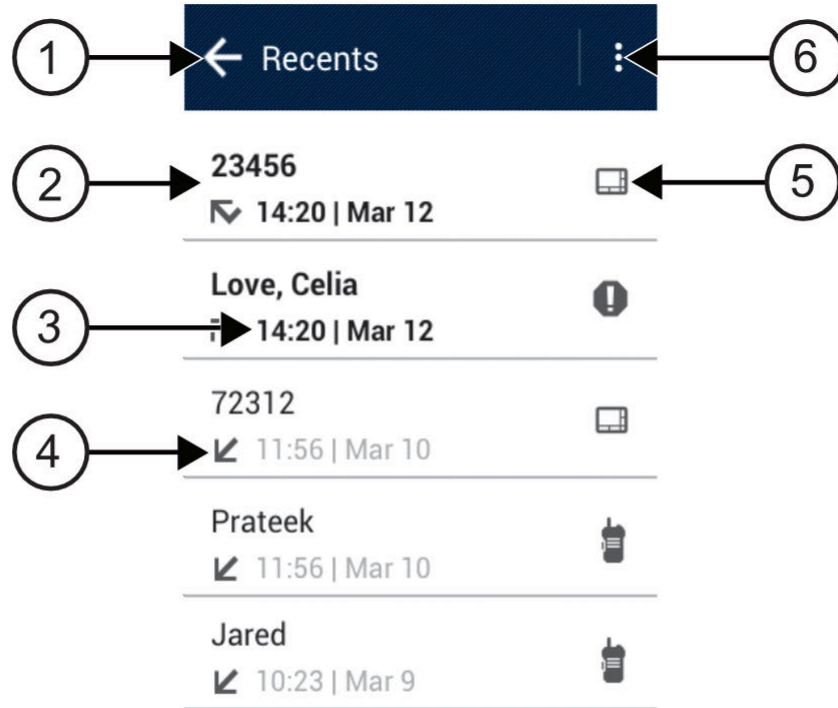









No.	Açıklama
1	Önceki ekrana geri dön
2	Aranan Numara
3	Zaman Damgası
4	Çağrı Türü Simgesi

No.	Açıklama
5	Çağrı Türü
6	Seçenekleri Sil

22.1

Son Çağrılara Erişme

Prosedür:

- 1 Ana ekrandan  **Diğer**→**Son Çağrılar** ögesine dokununuz.
- 2 Aşağıdaki işlemlerden birini gerçekleştiriniz:
 - Son çağrıları görüntülemek için listede geziniz.
 - Seçilen bir kişiyi silmek için  **Diğer**→**Silmek İçin Seç**→<gerekli kişi>→  **Sil**→**Sil** ögesine dokununuz.
 - Tüm kişileri silmek için  **Diğer**→**Tümünü Sil**→**Sil** ögesine dokununuz.
 - Yeni kişiler eklemek için <gerekli kişi>→  **Diğer**→**Kişi ekle**→<kişi bilgileri>→  **Kaydet** ögesine dokununuz.
 - Mevcut kişiyi düzenlemek için <gerekli kişi>→  **Diğer**→<güncel bilgiler>→  **Kaydet** ögesine dokununuz.
 - Kişiyi aramak için <gerekli kişi>→**PTT** ögesine dokununuz.

Bölüm 23

Çağrı Kuyruğu

Bir çağrı işlemek için kullanılabilir kaynak olmadığında Çağrı Kuyruğu, çağrı talebinin sistem kuyruğunda sonraki kullanılabilir kaynağa atanmasını sağlar.

23.1

Çağrı Kuyruğu Alma

Prosedür:

PTT düğmesini basılı tutun.

Bir ton duyulur ve üst ekranda Çağrı Kuyrukta bilgisi görüntülenir.

Çağrı Kurulumu başarılı bir şekilde alınırsa telsiziniz aşağıdaki göstergeleri gösterir:

- Olumlu gösterge tonu duyulur.
- Yeşil LED ışığı yanıp söner.
- Ekranda çağrı türü simgesi, kimliği veya adı görüntülenir.
- **PTT** düğmesini basılı tutarak ses yayını başlatmak için 4 saniye kadar vaktiniz vardır.

Bir Çağrı Kuyruğu alma işlemi başarısız olursa telsiziniz aşağıdaki göstergeleri gösterir:

- Olumsuz gösterge tonu duyulur.
- Ekranda başarısız işlem bildirimi görüntülenir.
- Telsiz çağrıyı sonlandırır ve çağrı kurulumundan çıkar.

Bölüm 24

Öncelikli Çağrı

Öncelikli Çağrı, sistemin devam eden öncelikli olmayan bir çağrıyı durdurmasına ve tüm kanallar meşgul olduğunda istekte bulunan yüksek öncelikli çağrıyı başlatmasına izin verir.

Tüm kanallar yüksek öncelikli çağrılarla meşgul olduğunda sistem herhangi bir çağrıyı durdurmaz ve istekte bulunan yüksek öncelikli çağrıyı çağrı sırasına alır. Sistem istekte bulunan yüksek öncelikli çağrıyı çağrı sırasına alamazsa işlemin başarısız olduğu bilgisini verir.

Öncelikli Çağrı için varsayılan ayarlar önceden yapılandırılmıştır. Aşağıdaki özellikler kullanıldığında çağrı öncelik seviyesi otomatik olarak önceden yapılandırılmış ayara döner.

- Tüm sesli çağrılar
- DMR III Yazılı Mesaj/Yazılı Mesaj

24.1

Öncelikli Çağrı Seviyesini Değiştirme

Prosedür:

Programlanmış **Çağrı Önceliği Seviyesini Değiştir** düğmesine basın.

Yüksek Öncelik etkinleştirilirse telsizinizde aşağıdaki göstergeler görüntülenir:

- Ekranda **Sonraki Çağrı**: bilgisi görüntülenir **Yüksek Öncelikli** bilgisi görüntülenir.
- Ana ekranda **Çağrı Önceliği Yüksek** simgesi görüntülenir.

Normal Öncelik etkinleştirilirse telsizinizde aşağıdaki göstergeler görüntülenir:

- Ekranda **Sonraki Çağrı**: bilgisi görüntülenir **Normal Öncelikli** bilgisi görüntülenir.
- **Çağrı Önceliği Yüksek** simgesi ana ekrandan kaybolur.

Bölüm 25

Tarama

Telsizinizde bulunan desteklenen sisteme bağlı olarak telsizinizin Taramada farklı bir davranışı olabilir.

Konuşma Grubu Tarama

Konuşma Grubu Tarama, Capacity Max için kullanılabilir.

Tarama etkinleştirildiğinde telsiziniz, Alım Grubu Listesindeki herhangi bir üyenin sesini açar. Tarama devre dışı bırakıldığında telsiziniz Herkese Çağrı, Konuşma Grubu ve seçili Konuşma Grubu dışında Alım Grubu Listesi üyelerinden yayın almaz.

Kanal Tarama

Kanal Tarama Diğer Sistemler için kullanılabilir.

Telsiziniz, bir tarama başlattığınızda ses etkinliği arayan geçerli kanal için programlanmış tarama listesini tarar. Dijital bir kanaldaysanız ve telsiziniz analog bir kanala kilitlemişse çağrı sırasında telsiziniz otomatik olarak dijital moddan analog moda geçer. Analog bir kanalda olduğunuzda da aynı davranış meydana gelir.

Tablo 36 :Tarama Yöntemleri

Yöntem	Açıklama
Ana Kanal Taraması (Manuel)	Telsiziniz tarama listenizdeki tüm kanalları veya grupları tarar. Telsiziniz tarama yaparken ayarlara bağlı olarak, en son taranan etkin kanaldan veya gruptan ya da taramanın başlatılmış olduğu kanaldan otomatik olarak taramaya başlayabilir.
Otomatik Tarama (Otomatik)	Otomatik Taramanın etkin olduğu bir kanal veya grup seçtiğinizde, telsiziniz otomatik olarak taramaya başlar.



UYARI:

Telsiziniz farklı bir Bölgeden Bölge Tarama Listesi üyesinin yaptığı çağrıya katılıyorsa ve Çağrı Kalma Süresi siz cevap vermeden sona eriyorsa cevap vermek için Tarama Listesi Üyesinin Bölgesine ve Kanalına gidip yeni bir çağrı başlatmanız gerekir.

Bir konuşma grubundan veya tarama listenizdeki bir kanaldan gelen bir çağrıyı kaçırdığınızda, aşağıdaki durumlardan birini yaşıyor olabilirsiniz:

- Tarama özelliği açık değil.
- Tarama listesi üyesi menüden devre dışı bırakılmış.
- Zaten bir çağrıya katılmış durumdasınız.
- Çoklu saha sistemi için taranan grubun hiçbir üyesi geçerli sahanızda kayıtlı değil.²



² Yalnızca Capacity Max için geçerlidir.

25.1

Taramayı Açma veya Kapatma

Prosedür:

Aşağıdaki işlemlerden birini gerçekleştirin:

- Telsiz Kontrolü Pencere Öğesinden  **Hızlı Telsiz Ayarları**→**Tara** öğesine dokununuz.
- Menü Özelliği Başlatıcı Pencere Öğesinden  **Diğer**→**Tara** öğesine dokununuz.
- Programlanmış **Tarama** düğmesine basın.

25.2

Taranan Çağrıya Cevap Verme

Telsiziniz seçilebilir grup tarama listesindeki bir çağrıyı tarıyorsa ve taranan çağrı sırasında **PTT** düğmesine basarsanız telsizinizin yapacağı işlem, telsiz programlama sırasında Taranan Çağrıya Cevap Verme özelliğinin etkinleştirilmiş ya da devre dışı bırakılmış olmasına bağlı olarak değişiklik gösterir.

Tablo 37 :Taranan Çağrıya Cevap Verme Türü

Tür	Açıklama
Taranan Çağrıya Cevap Verme Devre Dışı	Devam eden bir taranan çağrı sırasında PTT düğmesine basılırsa taranan çağrı sonlandırılır ve yeni bir çağrı başlatılır.
Taranan Çağrıya Cevap Verme Etkin	Devam eden bir taranan çağrı sırasında PTT düğmesine basılırsa taranan çağrıya cevap verebilirsiniz.



UYARI:

Çağrınız geçerli bölgenizde olmayan bir kanalı tarıyorsa ve çağrı sonlandıysa taranan gruba cevap vermek için telsizinizi daha önce taranmış bölgeye ve kanala ayarlayın.

25.3

İstenmeyen Kanallar

İstenmeyen Kanal, sürekli olarak istenmeyen çağrı üreten bir kanaldır.

İstenmeyen kanalı tarama listesinden geçici olarak kaldırabilir ve daha sonra geri yükleyebilirsiniz. Bu özellik, Seçili Kanal olarak belirlenen kanal için geçerli değildir.

25.3.1

İstenmeyen Kanalları Silme

Ön koşullar:

Telsiziniz İstenmeyen Kanala taranır.

Prosedür:

- 1 Bir ton duyana kadar programlanmış **İstenmeyen Kanalı Sil** düğmesine basın.
- 2 Programlanmış **İstenmeyen Kanalı Sil** düğmesini bırakın.

İstenmeyen Kanal silinir.

25.3.2

İstenmeyen Kanalı Geri Yükleme

Prosedür:

Aşağıdaki işlemlerden birini gerçekleştirin:

- Telsizinizi kapatıp açın.
- Taramanızı kapatıp açın.
- Kanalı değiştirin.
- Bölgeyi değiştirin.

25.4

Öncelikli İzleme

Öncelikli İzleme, telsizinizin konuşma grubu çağrısı sırasında daha yüksek öncelikli konuşma gruplarından yayın almasını sağlar. Bu özellik yalnızca Alma Grubu Listesindeki üyeler için geçerlidir.

Öncelik konuşma grupları Öncelik 1 (**P1**) ve Öncelik 2 (**P2**)'dir. Telsiziniz aşağıdaki önceliğe göre yayın alır:

- 1 P1 Konuşma Grubu için Acil Durum Çağrısı.
- 2 P2 Konuşma Grubu için Acil Durum Çağrısı.
- 3 Alım Grubu Listesindeki öncelikli olmayan Konuşma Grubu için Acil Durum Çağrısı.
- 4 Herkese Çağrı.
- 5 P1 Konuşma Grubu Çağrısı.
- 6 P2 Konuşma Grubu Çağrısı.
- 7 Alım Grubu Listesindeki öncelikli olmayan Konuşma Grupları.

25.5

Alım Grubu Listesi

Alım Grubu Listesi, konuşma grubu tarama listesinin üyelerini oluşturmanızı ve atamanızı sağlar. Listede maksimum 16 üye olabilir.

Capacity Max için telsiziniz tarama listesini düzenlemek üzere programlandığında aşağıdaki işlemleri gerçekleştirebilirsiniz:

- Konuşma grupları için öncelik düzeyi ekleme, kaldırma ve düzenleme.
- Konuşma grubu bağlantıları ekleme, kaldırma ve düzenleme.

Diğer Sistemler için telsiziniz tarama listesini düzenlemek üzere programlandığında aşağıdaki işlemleri gerçekleştirebilirsiniz:

- Konuşma grupları ekleme veya kaldırma.
- Konuşma grupları için öncelik düzeyi ekleme, kaldırma ve düzenleme.
- Konuşma grubu bağlantıları ekleme, kaldırma ve düzenleme.
- Mevcut tarama listesini yeni bir tarama listesiyle değiştirme.

Bir konuşma grubu Kalıcı Konuşma Grubu olarak programlanmışsa tarama listesinden konuşma grubunu düzenleyemezsiniz.

25.6

Tarama Listeleri

Tarama Listelerinde tek tek kanallar veya gruplar oluşturabilir ve atayabilirsiniz. Telsiziniz, geçerli kanalın veya grubun tarama listesinde belirtilen kanal veya grup sırasına göre bir döngü yaparak ses etkinliğini tarar.

Telsiziniz, her listede en fazla 16 üye olmak üzere, 250'ye kadar tarama listesini destekleyebilir. Her tarama listesi, analog ve dijital girişlerden oluşan bir karışımı destekler.

Üye kimliğinin sol tarafındaki Öncelik simgesi üyenin 1. Öncelikli veya 2. Öncelikli kanal listesinden hangisinde olduğunu gösterir. Öncelik **Yok** olarak ayarlanmışsa hiçbir simge görünmez.



UYARI:

Bu özellik Capacity Plus'ta geçerli değildir.

25.6.1

Tarama Listesine Erişim

Prosedür:

1

Menü Özelliği Başlatıcı Pencere Ögesinden **Tarama Listesi** veya **Diğer** → **Tarama Listesi** ögesine dokununuz.



UYARI:

Menü Özelliği Başlatıcısında Tarama Listesi simgesi gri renkse tarama listesine erişemezsiniz.

2 Aşağıdaki işlemlerden birini gerçekleştirin:

Seçenek	İşlemler
Etkin Tarama Listesi Ayarlama	<p>a Aşağıdaki işlemlerden birini gerçekleştirin:</p> <ul style="list-style-type: none">Etkin tarama listesi yoksa Tarama Listesini Görüntüle/ Düzenle → <i><tercih edilen tarama listesi></i> ögesine dokununuz.Yeni bir etkin tarama listesine geçmek için <i><geçerli tarama listesi></i> → Etkin Tarama Listesi Ayarla → <i><tercih edilen tarama listesi></i> ögesine dokununuz.
Tarama Listesini Görüntüleme	Üye listesinde geziniz.
Öncelik ekleme	<p>a Sistemlerinize göre gerekli sekmeyi seçin.</p> <ul style="list-style-type: none">Capacity Max için Tarama Listesi veya Konuşma Grubu sekmesinden tarama listesi üyelerini seçebilirsiniz.Diğer Sistemler için Tarama Listesi veya Kanal sekmesinden tarama listesi üyelerini seçebilirsiniz. <p>b <i><Gerekli tarama listesi üyesi></i> → <i><gerekli öncelik></i> ögesine dokununuz.</p> <p> UYARI: 1. Öncelik ayarlanmamışsa 2. Öncelik gri renklidir.</p>

Seçenek	İşlemler
Tarama Listesi Üyelerini silme	<Gerekli tarama listesi üyesi>→<Taramadan Kaldır> ögesine dokunun.
Tarama Listesi Arama	 Arama→<kullanıcı girişi> ögesine dokunun.



UYARI:

Tarama listesi doluyken gri renkte görüldüğünden listeye üye ekleyemezsiniz. Tarama Listesi boşsa Telsiz Kontrolü Pencere Ögesi Boş Tarama Listesi bilgisini gösterir.

25.7

Esnek Alma Listesi

Esnek Alma Listesi, alma konuşma grubu listesinde üye oluşturmanızı ve atamanızı sağlayan bir özelliktir.

Telsiziniz listede maksimum 16 üye destekleyebilir.

25.7.1

Esnek Alma Listesine Erişme

Prosedür:

- 1 Menü Özelliği Başlatıcı Pencere Ögesinden **Tarama Listesi** veya  **Diğer**→**Tarama Listesi** ögesine dokunun.
- 2 Konuşma Grubu sekmesinde gerekli üyeyi seçin ve aşağıdaki işlemlerden birini yapın:

- Üye eklemek için  **Ekle**→**Listeye Ekle** ögesine dokunun

- Üyeyi kaldırmak için  **Tarama Listesi**→**Listeden Kaldır** ögesine dokunun

25.8

Konuşma Grubu Bağlantısı

Telsiziniz sahada en fazla yedi konuşma grubu için yapılandırılabilir.

Alım Grubu Listesindeki 16 konuşma grubunun en fazla yedisi, konuşma grubu bağlantısı olarak atanabilir. Seçili konuşma grubu ve öncelikli konuşma grupları otomatik olarak bağlanır.

25.8.1

Konuşma Grubu Bağlantısı Ekleme

Prosedür:

Menü Özelliği Başlatıcı Pencere Ögesinden **Tarama Listesi** veya  **Diğer**→**Konuşma Grubu**→<gerekli Konuşma Grubu>→**Listeye Ekle** ögesine dokunun.

25.8.2

Konuşma Grubu Bağlantısını Kaldırma

Prosedür:

Menü Özelliği Başlatıcı Pencere Ögesinden **Tarama Listesi** veya  **Diğer**→**Konuşma Grubu**→<*gerekli Konuşma Grubu*>→**Listeden Kaldır** ögesine dokununuz.

Bölüm 26

Konum

Global Navigasyon Uydu Sistemi (GNSS), telsizinizin yaklaşık coğrafi konumunu belirlemek için Global Konumlandırma Sistemi (GPS) ve Global Navigasyon Uydu Sistemi'nden (GLONASS) gelen bilgileri entegre eder.

26.1

Konumu Açma veya Kapatma

Konumu Açma

Prosedür:

Aşağıdaki işlemlerden birini gerçekleştirin:

- Bildirim panelini aşağı kaydırın, **Konum** ögesine dokunun.
-  **Ayarlar**'dan, **Konum**→**Konumu Kullan**→**Açık** ögesine dokunun.

Konumu Kapatma

Prosedür:

Aşağıdaki işlemlerden birini gerçekleştirin:

- Bildirim panelini aşağı kaydırın, **Konum** ögesine dokunun.
-  **Ayarlar**'dan, **Konum**→**Konumu Kullan**→**Kapalı** ögesine dokunun.

26.2

İç Konum

Telsiz kullanıcılarının konumunu izlemek için İç Konum'u kullanabilirsiniz. İç Konum etkinleştirildiğinde telsiz kısıtlı keşfedilebilir modda olur. Telsizi bulmak ve konumunu belirlemek için özel işaretlemeler kullanılır.

26.2.1

İç Konum Özelliğini Açma veya Kapatma

Ön koşullar:

RadioCentral'da İç Konumu etkinleştirdiğinizden emin olun.

İç Konum Özelliğini Açma

Ön koşullar:

Telsizinizde Bluetooth'un açık olduğundan emin olun.

Prosedür:



Ayarlar'dan, Konum→İşaretçi Kapalı Mekan Konumu→Açık ögesine dokununuz.

Bildirim panelinde İşaretçi Kapalı Mekan Konumu etkin mesajı görüntülenir.

İç Konum Özelliğini Kapatma

Prosedür:

Aşağıdaki işlemlerden birini gerçekleştirin:

- Bildirim panelini aşağı kaydırın, kapatmak için **Bluetooth** ögesine dokununuz.
- Bildirim panelini aşağı kaydırın, **İşaretçi Kapalı Mekan Konumu etkin mesajı→İşaretçi Kapalı Mekan Konumu→Kapalı** ögesine dokununuz.
-  **Ayarlar'dan, Konum→İşaretçi Kapalı Mekan Konumu→Kapalı** ögesine dokununuz.

Bölüm 27

Standart Susturucu İşlemi

Bu özellik, sinyal gücü düşük istenmeyen çağrıları ya da arka plan sesleri normalden yüksek olan kanalları filtreler.

Analog Seçenekler

Ton Özel Hattı, Dijital Özel Hat ve taşıyıcı susturucu, kanala göre kullanılabilir (önceden programlanmış).

Seçenek	Sonuç
Operatör susturucusu	Bir kanaldaki tüm trafiği duyarsınız.
Ton Özel Hattı veya Dijital Özel Hat	Telsiz yalnızca sizin mesajlarınıza yanıt verir.

Dijital Seçenekler

Telsizinizde aşağıdaki seçeneklerden biri veya daha fazlası önceden programlanmış olabilir. Daha fazla bilgi için bayinize veya yöneticinize danışın.

Seçenek	Sonuç
Dijital Operatörle Çalışan Susturucu	Tüm dijital trafiği duyarsınız.
Normal Susturucu	Doğru ağ erişim koduna sahip tüm dijital trafiği duyarsınız.
Seçici Anahtar	Doğru ağ erişim koduna ve doğru konuşma grubuna sahip tüm dijital trafiği duyarsınız.

Bölüm 28

PL Erteleme özelliğini kullanma

Bu özellik, bir kanala önceden programlanmış herhangi bir kodlanmış susturmayı geçersiz kılmanızı sağlar. Ayrıca dijital bir kanaldaki dijital etkinlikler için de telsizin sesi açılır. Bu özellik etkinken Operatör Susturucusu durum göstergesi görüntülenir.

Prosedür:

Önceden programlanmış **PL Ertele** anahtarını PL Ertele konumuna getirin.

Aşağıdakilerden birisi gerçekleşir:

- Telsiz, kanalda aktif yayını çalar.
- Herhangi bir etkinlik yoksa telsiz sessize alınır

Bölüm 29

Ana Kanal Hatırlatıcısı

Bu özellik, telsiz belirli bir süre ana kanala ayarlı olmadığında bir hatırlatıcı sağlar.

Bu özellik RadioCentral kullanılarak etkinleştirilmişse ve telsiziniz bir süreliğine ana kanala ayarlanmamışsa düzenli aralıklarla şu göstergeler oluşur:

- Bir ton ve Ana Kanal Hatırlatıcı anonsu duyulur.
- Üst ekranda ANA KANAL OLMAYAN bilgisi görüntülenir.
- Telsiziniz **Ana Kanal Olmayan** bildirimini alır.

Aşağıdaki işlemleri gerçekleştirerek hatırlatıcıya yanıt verebilirsiniz:

- Ana kanal geri dönme.
- Hatırlatıcıyı geçici olarak sessize alma.
- Yeni bir ana kanal ayarlama.

29.1

Ana Kanal Hatırlatıcısını Sessize Alma

Ana Kanal Hatırlatıcısı duyulduğunda hatırlatıcının sesini geçici olarak kapatabilirsiniz.

Prosedür:

Ana Kanal Olmayan bildiriminde **Reddet** ögesine dokununuz.

29.2

Yeni Ana Kanal Ayarlama

Prosedür:

- 1 **Telsiz Kontrolü Pencere Ögesi** seçeneğine dokununuz.
- 2 Bir ton duyana kadar **<gerekli kanal>** ögesini basılı tutunuz.

Bölüm 30

İzleme Özelliği

Bu özellik, yayın yapmadan önce kanalın boş olduğundan emin olmanızı sağlar.

30.1

Kanal İzleme

Prosedür:

- 1 Programlanmış **İzleme** düğmesini basılı tutun.
Telsiziniz şu uyarıları gösterir:
 - Telsiz etkinliğini duyarsınız.
 - Sarı LED yanar.
 - Ekranda, **İzleme** simgesi görüntülenir.
- 2 Çağrı başlatmak için **PTT** düğmesini basılı tutun.
- 3 Dinlemek için **PTT** düğmesini bırakın.

30.2

Devamlı İzleme

Devamlı İzleme özelliği, seçilen bir kanalın etkinliğini sürekli olarak izlemek için kullanılır.

30.2.1

Devamlı İzleme Özelliğini Açma

Prosedür:

- Programlanmış **Devamlı İzleme** düğmesini basılı tutun.
- Telsiziniz moda girdiğinde aşağıdaki göstergeleri gösterir:
- Bir uyarı tonu duyulur.
 - Ekranda, DEVAMLİ İZLEME AÇIK ve İzleme simgesi görüntülenir.

30.2.2

Devamlı İzleme Özelliğini Kapatma

Prosedür:

- Programlanmış **Devamlı İzleme** düğmesini basılı tutun.
- Telsiziniz moddan çıktığında aşağıdaki göstergeleri gösterir:
- Bir uyarı tonu duyulur.
 - Ekranda DEVAMLİ İZLEME KAPALI bilgisi görüntülenir.

Bölüm 31

Birleřtirme Sistemi Kontrolü

Bu özellik, telsizinizin bir birleřtirme kanalındayken birleřtirme durumunu iletmesini sağlar. Telsiziniz farklı türlerde birleřtirme durumlarını iletir.

Tablo 38 :Birleřtirme Sistemi Durumu Türleri

Türler	Açıklama
Kapsama Alanı Dışında	<ul style="list-style-type: none">Telsiziniz kapsama alanı dışına çıktığında artık bir kontrol kanalına kilitlenemez.Düşük perdeli bir ton duyarsınız ve/veya ekranda o anda seçili bölge veya kanal kombinasyonu ve Kapsama alanı dışında bildirim görüntülenir. Telsiziniz, bir kontrol kanalına kilitlenene veya kapatılana kadar bu kapsama alanı dışında durumunda kalır.
Saha Birleřtirme ³	<ul style="list-style-type: none">Birleřtirme Denetleyicisi herhangi bir sahaya iletişimini kaybederse o saha, saha birleřtirmeye geri döner. Bu durumda, yalnızca birleřtirme sahanızdaki telsizlerle iletişim kurabilirsiniz.
Baęlantı Başarısız	<ul style="list-style-type: none">Telsiz başarıyla kilitlenip bir sahaya kaydedildiğinde ancak Birleřtirilmiş Topuz Konumuna (UKP) bağlanamadığında oluşur.Telsiziniz; başarısız mesajını, saha diğer adını ve UKP diğer adını görüntüler.
Kayıt Reddedildi	<ul style="list-style-type: none">Telsiz kaydınız bir sahada reddedildiğinde oluşur.Telsiziniz, başarısız mesajını ve UKP diğer adını görüntüler.

31.1

RSSI Deęerini Görüntüleme

Prosedür:

2 Noktalı Programlanabilir Özellik düğmesine beş kez basın.

Üst ekranda geçerli RSSI deęeri görüntülenir.

³ Yalnızca Capacity Max Sistemi için geçerlidir.

Bölüm 32

Dinamik Grup Numarası Atama

Dinamik Grup Numarası Ataması (DGNA) özelliği, üçüncü taraf konsolun kablosuz olarak yeni bir konuşma grubu atamasını veya kaldırmasını sağlar.

Konsol telsizinize DGNA ataması yaptığında, telsiziniz DGNA moduna geçer ve şunları gösterir:

- Bir ton duyulur.
- Üst ekranda kısa süreliğine DGNA ATANDI bilgisi görüntülenir.
- Ekranda kısa süreliğine <DGNA Konuşma Grubu Diğer Adı> atandı bilgisi görüntülenir.
- DGNA simgesi üst ekranda ve Telsiz Kontrolü Pencere Öğesinde görüntülenir.
- Üst ekran ve Telsiz Kontrolü Pencere Öğesi DGNA konuşma grubu diğer adını gösterir.

Konsol telsizinizden DGNA'yı kaldırdığında telsiziniz önceki konuşma grubunu geri yükler ve şunları gösterir:

- Bir ton duyulur.
- Üst ekranda kısa süreliğine DGNA KALDIRILDI bilgisi görüntülenir.
- Ekranda kısa süreliğine <DGNA Konuşma Grubu Diğer Adı> kaldırıldı bilgisi görüntülenir.
- DGNA simgesi üst ekrandan ve Telsiz Kontrolü Pencere Öğesinden kaybolur.
- Üst ekran ve telsiz kontrol pencere öğesi önceki konuşma grubu diğer adını gösterir.

Telsizinizin nasıl programlandığına bağlı olarak orijinal tarama listeleri kanallarını ve DGNA olmayan konuşma gruplarını görüntüleyebilir, düzenleyebilir ve dinleyebilirsiniz.

Telsiziniz DGNA modundayken **PTT** düğmesini basılı tutarsanız yalnızca geçerli DGNA konuşma grubu ile iletişim kurabilirsiniz. Önceki DGNA olmayan konuşma grubuyla iletişim kurmak için programlanan **Tek Tuşla Erişim** düğmesini programlayın.



UYARI:

Telsizinizin nasıl programlandığını belirlemek için bayinize veya sistem yöneticinize başvurun.

32.1

DGNA Çağrılarını Yapma

Ön koşullar:

Telsiziniz DGNA modundadır.

Prosedür:

Çağrı başlatmak için **PTT** düğmesini basılı tutun.

Telsiziniz şu uyarıları gösterir:

- DGNA tonu duyulur.
- DGNA simgesi üst ekranda ve Telsiz Kontrolü Pencere Öğesinde görüntülenir.
- Üst ekran ve Telsiz Kontrolü Pencere Öğesi DGNA konuşma grubu diğer adını gösterir.



UYARI:

Telsiziniz DGNA modunda değilken programlanmış **Tek Tuşla Erişim** düğmesine basarsanız telsizinizden hata oluştuğunu belirten olumsuz bir ton duyulur. Ekranda herhangi bir değişiklik olmaz.

32.2

DGNA Olmayan Çağrılar Yapma

Prosedür:

Aşağıdaki işlemlerden birini gerçekleştirin:

Seçenek	İşlemler
Telsiziniz DGNA modundaydısa	Programlanmış Tek Tuşla Erişim düğmesine basın.
Telsiziniz DGNA modunda değilse	PTT düğmesini basılı tutun.

Telsiziniz şu uyarıları gösterir:

- Olumlu bir gösterge tonu duyulur.
- Sesli Anons duyulur.
- Üst ekran ve Telsiz Kontrolü Pencere Ögesi kısa süreliğine <Konuşma Grubu Diğer Adı> ve PTT Düğmesine Basın öğelerini gösterir.



UYARI:

Telsiziniz DGNA modunda değilken **Tek Tuşla Erişim** düğmesine basarsanız telsizinizden hata oluştuğunu belirten olumsuz bir ton duyulur. Ekranda herhangi bir değişiklik olmaz.

Telsiziniz giriş ekranındayken PTT düğmesine bastığınızda DGNA konuşma grubuna çağrı yapılır.

32.3

DGNA Çağrılarını Alma ve Yanıtlama

Bir DGNA çağrısı aldığınızda telsiziniz aşağıdaki göstergeleri gösterir:

- DGNA tonu duyulur.
- DGNA simgesi üst ekranda ve Telsiz Kontrolü Pencere Ögesinde görüntülenir.
- Telsiziniz sessiz kipten çıkar ve hoparlörden gelen çağrı sesi duyulur.

Prosedür:

- 1 Çağrı başlatmak için **PTT** düğmesini basılı tutun.
- 2 Dinlemek için **PTT** düğmesini bırakın.

Bölüm 33

Otomatik Dolaşım

Telsiz sisteminize bağlı olarak, bu özellik telsizinizin gerekli bir sahada dolaşımını sağlar. Çoklu saha kanalı, bir saha arama listesi eklendiğinde otomatik dolaşım özelliğine sahiptir. Telsiziniz saha arama aracılığıyla farklı sahalara bağlanabilir.

Tablo 39 :Saha Arama Türleri



Türler	Açıklama
Pasif Saha Arama (PassiveSS)	Saha Kilidi kapatıldığında PassiveSS mevcut sahaları tarar ve mevcut ana saha olarak en güçlü sinyali seçer.
Etkin Saha Arama (ActiveSS)	ActiveSS, yineleyiciye uyandırma istekleri gönderir.

33.1

Saha Kilidini Açma veya Kapatma

Saha Kilidini Açma

Prosedür:

- 1 Menü Özelliği Başlatıcı Pencere Ögesinden  Diğer →  **Dolaşım** ögesine dokununuz.
- 2 **Saha Kilidini** açık konuma getiriniz.

Telsiziniz geçerli sahayı kilitlet ve otomatik dolaşımı durdurur. Dolaşım simgesi kaybolur.

Saha Kilidini Kapatma

Prosedür:



- 1 Menü Özelliği Başlatıcı Pencere Ögesinden  Diğer →  **Dolaşım** ögesine dokununuz.
- 2 **Saha Kilidini** açık konuma getiriniz.

Telsiziniz otomatik dolaşımı etkinleştirir. Dolaşım simgesi görünür.

33.2

Etkin Saha Aramasına Erişme

Prosedür:

Menü Özelliği Başlatıcı Pencere Öğesinden  Diğer →  Dolaşım → Etkin Arama öğesine dokunun.

Telsiziniz bir saha arar.

- Bir saha bulunursa telsiziniz saha diğer adını içeren bir mesaj görüntüler ve saha diğer adını Telsiz Kontrol Pencere Öğesinde günceller.
- Bir saha bulunamazsa telsizinizde geçici bir hata mesajı görüntülenir.

33.3

Geçerli Saha Bilgilerine Erişme

Kullanım zamanı ve yeri:

Bu özellik yalnızca Capacity Plus ve Capacity Max sistemlerinde kullanılabilir.

Prosedür:

Menü Özelliği Başlatıcı Pencere Öğesinden  Diğer →  Dolaşım → Geçerli Saha Kilidi öğesine dokunun.



33.4

Komşu Saha Bilgisine Erişme

Kullanım zamanı ve yeri:

Bu özellik, yalnızca Capacity Max sisteminde kullanılabilir.

Prosedür:

Menü Özelliği Başlatıcı Pencere Öğesinden  Diğer →  Dolaşım → Komşu Saha Bilgileri öğesine dokunun.

Bölüm 34

Telsiz Kontrolü

Bu özellik etkinleştirildiğinde, sistemde başka bir telsizin aktif olup olmadığını o telsizin kullanıcılarını rahatsız etmeden tespit etmenizi sağlar. Hedef telsizde sesli ya da görsel bir bildirim yapılmaz.







Bu özellik, yalnızca abone kimlikleri için geçerlidir.

34.1

Telsiz Kontrolü Gönderme

Prosedür:

- 1 Menüden  **M-Kişiler** ögesine dokunun.
- 2 Aşağıdaki işlemlerden birini gerçekleştirin:

Seçenek	İşlemler
Kayıtlı kişiler yoluyla telsiz kontrolü gönderme	<p>a <Gerekli kişi> ögesine gidin.</p> <p>b Hızlı İşlem simgesini basılı tutun.</p> <p>c   Diğer →  T. Kontrolü ögesine dokununuz.</p>
Çevirici yoluyla telsiz kontrolü gönderme	<p>a  Yüzen Eylem Düğmesi → Çevirici ögesine dokununuz.</p> <p>b <Gerekli kişi numarasını> girin.</p> <p>c   Diğer → Telsiz Kontrolü ögesine dokununuz.</p>

Bölüm 35

İletim Kesintisi İşlemini Başlatma

Prosedür:

Devam eden bir çağrı, aşağıdaki işlemleri gerçekleştirdiğinizde kesilir:

- **PTT** düğmesine bastığınızda.
- **Acil Durum** düğmesine bastığınızda.
- Capacity Max dışı için veri iletimi gerçekleştirdiğinizde.
- Capacity Max dışı için programlanmış **TX Kesme Uzaktan Devre Dışı Bırakma** düğmesine bastığınızda.

Alıcı telsiz ekranında **ÇAĞRI KESİLDİ** bilgisi görüntülenir.

Bölüm 36

Otomatik Menzilli Aktarıcı Sistemi

Otomatik Menzilli Aktarıcı Sistemi (ARTS), telsiziniz diğer ARTS özellikli telsizlerin menzilinine dışına çıktığında sizi uyararak üzere tasarlanan ve yalnızca analog olarak çalışan bir özelliktir.

ARTS özellikli telsizler birbirlerinin kapsama alanı içinde olup olmadıklarını belirlemek için periyodik olarak sinyal yayınlar veya alır.

Telsiziniz aşağıdaki göstergeleri sağlar:

Tablo 40 :Otomatik Menzilli Aktarıcı Sistemi Göstergeleri

Gösterge	Açıklama
İlk Kez Uyarısı	<ul style="list-style-type: none">Bir ton duyulur.
ARTS Kapsama Alanı İçinde Uyarısı	<ul style="list-style-type: none">Bir ton sesi duyulur (bu şekilde programlandıysa).
ARTS Kapsama Alanı Dışında Uyarısı	<ul style="list-style-type: none">Bir ton duyulur.Kırmızı LED hızla yanıp söner.Ön ekranda ARTS Kapsama Alanı Dışında bilgisi görüntülenir.En üstteki ekranlarda ARTS KAPSAMA ALANI DIŞINDA bilgisi görüntülenir.

Bölüm 37

Uygulamalar







Bu bölüm, telsizinizde bulunan uygulamalar hakkında bilgi içerir. Bu uygulamalara Ana Ekrandan erişebilir veya Uygulamalar Menüsü penceresini açmak için Ana Ekranın alt kısmından yukarı kaydırabilirsiniz.

UYARI:

Tehlikeli ortamlarda Veri Aktarım Kablosu (PMKN4230_) kullanmayın.

Tablo 41 :Uygulamalar

Simge	Ad	Açıklama
	Hesap Makinesi	Temel ve bilimsel aritmetik işlevleri gerçekleştirmenizi sağlar.
	Takvim	Olayları ve randevuları yönetmenizi sağlar.
	Kamera	Fotoğraf ve video çekmenizi sağlar.
	Google Chrome	Google Chrome ile hızlı, kolay ve güvenli gezinme.
	Saat	Alarm, kronometre veya zamanlayıcı ayarlamanızı sağlar.
	Kişiler	Kişi bilgilerini yönetmenizi sağlar.
	Google Drive	Tüm dosyalara herhangi bir akıllı telefon, tablet veya bilgisayardan erişilebilir. Her zaman.
	Google Duo	Anı birlikte yaşayın. Hiçbir anı kaçırmayın.
	Dosyalar	Dosyaları görüntülemenizi ve yönetmenizi sağlar.
	Galeri	Fotoğraf ve videoları görüntülemenizi sağlar.
	Gmail	Google'ın e-posta hizmeti: güvenli, akıllı ve kullanımı kolay.
	Google	Google uygulamasıyla her şeyden haberdar olun.
	Keep Notlar	Notları, listeleri, hatırlatıcıları, görüntüleri, sesi ve daha birçok öğeyi oluşturmanızı, depolamanızı ve kategorize etmenizi sağlar.
	Google Haritalar	Google Haritalar ile dünyanızı keşfedin ve gezin. Seveceğiniz yerleri bulun, ilgilendiğiniz işletmelerle bağlantı kurun ve gerçek zamanlı trafik bilgileriyle gezin.
	Mesajlar	Mesaj göndermenizi ve almanızı sağlar.

Simge	Ad	Açıklama
	Google Fotoğraflar	Tüm anılarınıza ev sahipliği yapar.
	Google Play Filmler ve TV	En yeni filmleri ve tüm favori TV programlarınızı her ekranda izlemenizi sağlar.
	Google Play	Google Play, eğlence sınırlarınızın kalktığı yerdir.
	Ayarlar	Cihazı yapılandırmak için ayarlar sağlar.
	Ses Kaydedici	Sesleri kaydetmenizi sağlar.
	YouTube	Herkesin YouTube'da ne izlediğini görün.
	YouTube Music	Tek bir yeni uygulamada ve web'de düzenlenmiş, başka hiçbir yerde bulamayacağınız tüm müzikleri YouTube'da keşfedin.

37.1



Kamera

Fotoğraf çekmek veya video kaydetmek için Kamera uygulamasını kullanabilirsiniz.

37.1.1

Fotoğraf Çekme





Prosedür:

- 1 Menüden  **Kamera** ögesine dokunun.
- 2 Aşağıdaki işlemlerden birini gerçekleştirin:
 - Arka kamerayı kullanarak fotoğraf çekmek için  **Kamera** ögesine dokunun.
 - Ön kamerayı kullanarak fotoğraf çekmek için  **Kamerayı Değiştir** →  **Kamera** ögesine dokunun.
- 3 Yakınlaştırıp uzaklaştırmak için ekrana iki parmağınızla basın ve parmaklarınızı bir araya getirin veya birbirinden uzaklaştırın.
Ekranda yakınlaştırma kontrolleri görüntülenir.

37.1.2

Video Kaydetme

Prosedür:

- 1 Menüden  **Kamera** →  **Video** ögesine dokunun.
Videonuz kayda başlar.
- 2 Videoyu duraklatmak için  **Duraklat**'a dokunun.
- 3 Kaydı durdurmak için  **Kaydı Durdur**'a dokunun.

- 4 Yakınlaştırıp uzaklaştırmak için ekrana iki parmağınızla basın ve parmaklarınızı bir araya getirin veya birbirinden uzaklaştırın.

Ekranda yakınlaştırma kontrolleri görüntülenir.

37.2

Galeri

Galeri uygulamasını kullanarak albümlerinizi, fotoğraflarınızı veya videolarınızı yönetebilirsiniz.



UYARI:

Cihaz, aşağıdaki görüntü formatlarını destekler: JPEG, GIF, PNG, HEIC ve BMP.

Aşağıdaki işlemleri gerçekleştirmek için Fotoğraflar'ı kullanabilirsiniz:

- Albümleri, fotoğrafları ve videoları görüntüleme
- Videoları oynatma
- Albümler, fotoğraflar ve videolarda temel düzenleme işlemleri gerçekleştirme
- Fotoğrafları duvar kağıdı olarak ayarlama
- Fotoğrafları kişi fotoğrafı olarak ayarlama
- Fotoğrafları ve videoları paylaşma

Galeri uygulaması, microSD kart ve dahili bellekte saklanan albüm, fotoğraf ve videoların tümünü içerir.

37.2.1

Galeriyi görüntüleme

Prosedür:

- 1 Menüden  **Galeri** ögesine dokununuz.
- 2 Aşağıdaki işlemlerden birini gerçekleştirin:
 - İsteddiğiniz albüme dokununuz.
 - Bir fotoğrafa dokununuz.
 - Albümde bulunan önceki veya sonraki fotoğrafı görüntülemek için sola ya da sağa kaydırınız.
 - Kontrolleri görüntülemek için bir fotoğrafa dokununuz.
 - Yakınlaştırıp uzaklaştırmak için ekrana iki kez dokununuz veya iki parmağınızla ekrana basın ve parmaklarınızı bir araya getirin veya birbirinden uzaklaştırın.
 - Fotoğrafı sürükleyerek ekrana sığmayan kısımları görüntüleyebilirsiniz.

37.2.2

Fotoğraflardan Öğe Paylaşma



Prosedür:

- 1 Menüden  **Galeri** ögesine dokununuz.
- 2 Öğe paylaşmak için **<gerekli öğe>**  **Paylaş**  **<gerekli uygulama>** ögesine dokununuz.

37.2.3

Galeriden Öğe Silme



Prosedür:

- 1 Menüden  **Galeri** ögesine dokununuz.
- 2 Öğeleri silmek için *<gerekli öğe>*  **Sil**→**Tamam** ögesine dokununuz.

37.2.4

Fotoğrafları Kırpma

Prosedür:

- 1 Menüden  **Galeri** ögesine dokununuz.
- 2 Fotoğrafları kırmak için *<gerekli fotoğraf>*  **Düzenle**→ **Kırp** ögesine dokununuz.
Kırpma ızgarası görüntülenir.
- 3 Aşağıdaki işlemlerden birini gerçekleştirin:





Seçenek	İşlemler
Fotoğrafı manuel olarak kırpma	a Fotoğrafın kırılacak bölümünü seçmek için uç noktaları ayarlayın.
Otomatik kırpma boyutlarını seçme	a 1:1 ögesine dokununuz. b Orijinal fotoğrafı görüntülemek istiyorsanız Orijinal ögesine dokununuz.

- 4 Onaylamak için  **Evet** ögesine dokununuz.
- 5 Kaydetmek için **KAYDET** ögesine dokununuz.

37.2.5

Fotoğrafları Döndürme



Prosedür:

- 1 Menüden  **Galeri** ögesine dokununuz.
- 2 Fotoğrafları döndürmek için *<gerekli fotoğraf>*  **Düzenle**→ **Kırp**→ **Döndür** ögesine dokununuz.
Fotoğraf, saat yönünde 90° döner. Her dokunduğunuzda fotoğraf bir daha 90° döner.
- 3 Onaylamak için **KAYDET** ögesine dokununuz.

37.2.6

Videoları İzleme

Prosedür:

- 1 Menüden  **Galeri** ögesine dokununuz.
- 2 Video izlemek için **Videolar** → <gerekli video> →  **Oynat** → <gerekli uygulama> ögesine dokununuz.
- 3 Video oynatımını görmek veya son kaldığınız yerden devam etmek için video ilerleme çubuğunu sürükleyiniz.
- 4 Önceki ekrana dönmek için  **Geri** ögesine tıklayınız.

37.3



Android'de Kişi Ekleme



UYARI:

Telsizinizde hücresel çağrı desteklenmez. Kişinizi yalnızca mesajlaşma, e-posta veya diğer uygulamalar gibi veri kullanımı için kullanabilirsiniz.

Prosedür:

- 1  **Kişiler** →  **Ekle** ögesine dokununuz.
- 2 İlgili bilgileri giriniz ve **Kaydet** ögesine dokununuz.

37.4

Barkod veya QR Kodu tarama

Scandit™ Keyboard Wedge uygulamasıyla kodu çözülmüş barkodun depolandığı ilgili uygulamanızda (barkod veritabanı uygulaması) Barkod ve QR Kodu taraması yapabilirsiniz.

Ön koşullar:

İlk kez etkinleştirdiğinizde aşağıdakileri gerçekleştiriniz:

- 1 Bayiden veya Scandit'ten Etkinleştirme QR Kodu isteyiniz.
- 2 Bayiyi **Klavye Kredi Kartı Okuyucusu - Barkod Tarama**'yı programlanabilir düğmelerden birine ataması konusunda bilgilendiriniz.
- 3 Scandit Keyboard Wedge uygulamasını Google Play'den indiriniz.
- 4 Uygulamayı Etkinleştirme QR Kodu ile etkinleştiriniz.
- 5 Klavyeniz olarak Scandit Keyboard Wedge seçeneğini belirleyiniz.

Prosedür:

- 1 Barkod veritabanı uygulamanızı başlatınız.
- 2 Geçerli klavyenizi değiştirmek için  **Klavye** → **Scandit Keyboard Wedge** ögesine dokununuz.
- 3 Programlanmış **Klavye Kredi Kartı Okuyucusu - Barkod Tarama** düğmesine basınız.

- 4 Kameranızı barkoda veya QR koduna doğru tutun.



UYARI:

Barkodun veya QR kodunun dikdörtgen kutunun içinde olduğundan emin olun.

Barkod veya QR kodu yakalanır ve kodu çözülür. Kod çözülmüş çıkış metin alanında gösterilir.

37.5

Flaşı Açma



Prosedür:





Bildirim panelini aşağı kaydırın,  **Flaş** ögesine dokununuz.

37.6

Dosyaları Arama

Prosedür:

- 1 Menüden  **Dosyalar** ögesine dokununuz.
- 2 Dosya türlerini seçmek için  **Menü** ögesine dokununuz.
- 3 Aşağıdaki seçeneklerden birini belirleyin:
 - Son kullanılanlar
 - Görüntüler
 - Videolar
 - Ses
 - İndirmeler
- 4 Aşağıdaki işlemlerden birini gerçekleştirin:

Seçenek	İşlemler
Dosyayı görüntüleme	<Gerekli öge> seçeneğine dokununuz.
Dosyayı paylaşma	a <Gerekli öge> seçeneğini basılı tutunuz. b İndirilen öğeyi paylaşmak için  Paylaş → Şunu kullanarak paylaş →<gerekli uygulama> ögesine dokununuz.
Dosya arama	a  Ara ögesine dokununuz. b Gerekli girdinizi yazınız.
Dosya silme	a <Gerekli öge> seçeneğini basılı tutunuz. b Silmek için  Sil → Tamam ögesine dokununuz
Google Lens ile arama	a <Gerekli öge>→  Google Lens ögesine dokununuz.
Daha fazla seçenek için	 Diğer ögesine dokununuz.

Bölüm 38

Onaylı Aksesuarlar Listesi

Motorola Solutions, telsizinizin verimliliğini artırmak için onaylı aksesuarlar sunar.

Telsiziniz için desteklenen aksesuarlar hakkında daha fazla bilgi için bkz. Kılavuz Parça Numarası:

MN006920A01: <https://learning.motorolasolutions.com/lon>.

Yasalar ve Uyumluluk ile İlgili Beyanlar

Tedarikçi Uygunluk Beyanı

Tedarikçi Uygunluk Beyanı

FCC 47 CFR Kısım 2 Bölüm 2.1077(a) Gereğince



Sorumlu Taraf

Ad: Motorola Solutions, Inc.

Adres: 2000 Progress Pkwy, Schaumburg, IL. 60196

Telefon Numarası: 1-800-927-2744

İşbu ürünün:

Model Adı: **MSLB-MKZ900**

aşağıdaki düzenlemelere uygunluğu beyan olunur:

FCC Kısım 15, alt kısım B, bölüm 15.107(a), 15.107(d) ve bölüm 15.109(a)

B Sınıfı Dijital Cihaz

Kişisel bilgisayar çevre birimi olarak bu cihaz FCC Kuralları Kısım 15 ile uyumludur. Cihazın çalıştırılması aşağıdaki iki koşula bağlıdır:

- 1 Bu cihaz, zararlı parazite neden olmamalıdır ve
- 2 Bu cihaz, istenmeyen şekilde çalışmaya yol açan parazitler de dahil olmak üzere alınan her türlü paraziti kabul etmelidir.



UYARI:

Bu ekipman test edilmiş ve FCC Kuralları Kısım 15 uyarınca B Sınıfı dijital cihaz sınırlamalarına uygun olduğu belirlenmiştir. Bu sınırlar, yerleşim bölgelerindeki kurulum sırasında oluşabilecek zararlı parazitlere karşı makul koruma sağlamak amacıyla belirlenmiştir. Bu ekipman; telsiz frekansı enerjisi üretir, kullanır, yayabilir ve talimatlara uygun olarak kurulmadığında ya da kullanılmadığında telsiz iletişimlerinde zararlı parazitlere neden olabilir. Ancak, belirli bir kurulumda parazit oluşmayacağı garanti edilemez.

Bu ekipman radyo ve televizyon yayınının alınmasını olumsuz etkileyen zararlı parazitlere neden olursa (bu durum, ekipmanın kapatılıp açılmasıyla belirlenebilir) kullanıcının aşağıdaki önlemlerden birini veya birkaçını deneyerek paraziti gidermeye çalışması önerilir:

- Alıcı antenin yönünün veya yerinin değiştirilmesi.
- Ekipman ile alıcı arasındaki mesafenin artırılması.
- Ekipmanın, alıcının bağlı olduğu devreden farklı bir devredeki prize takılması.
- Bayiden veya deneyimli bir radyo veya TV teknisyeninden yardım istenmesi.

Ülke kodu seçim kullanımı için (WLAN cihazları)



UYARI:

Ülke kodu seçim işlemi yalnızca ABD'ye özel olmayan modellerde geçerlidir ve ABD'ye özel modellerin hiçbirinde kullanılamaz. FCC yönetmeliği gereğince, ABD'de satışa sunulan tüm Wi-Fi ürünleri yalnızca ABD'nin belirlediği çalışma kanallarını kullanmalıdır.

Industry Canada WLAN Açıklaması



DİKKAT:

- 1 5150-5250 MHz bandında çalıştırılan cihaz, ortak kanaldaki mobil uydu sistemleriyle olabilecek zararlı parazitleri azaltmak için yalnızca iç mekanda kullanılabilir.
- 2 5250-5350 MHz ve 5470-5725 MHz bandındaki cihazlar için izin verilen maksimum anten kazancı, ekipmanın e.i.r.p. sınırı ile uyumlu olmasına engel olmamalıdır.
- 3 5752-5850 MHz bandındaki cihazlar için izin verilen maksimum anten kazancı, uygun görüldüğü şekilde noktadan noktaya olan ve olmayan çalıştırma için ekipmanın belirtilen e.i.r.p. sınırları ile uyumlu olmasına engel olmamalıdır.
- 4 6.2.2(3). Bölümde açıklanan e.i.r.p yüksek irtifa maskesi gereksinimi ile uyumlu kalması için gerekli olan en kötü eğme açısı ihtimali açıkça belirtilmelidir.
- 5 Ayrıca kullanıcıya 5250-5350 MHz ve 5650-5850 MHz'de yüksek güçlü radarların ana kullanıcılar (yani öncelikli kullanıcılar) olarak belirlendiği ve bu radarların parazite ve/veya LE-LAN cihazların hasar görmesine neden olabileceği bilgisi verilmelidir.

Kullanıcı Bildirimi (FCC)

Bu cihaz aşağıdaki koşullara göre FCC kurallarının 15. Bölümü ile uyumludur.

- Bu cihaz, zararlı parazite neden olmamalıdır.
- Bu cihaz, istenmeyen şekilde çalışmaya yol açan parazitler de dahil olmak üzere alınan her türlü paraziti kabul etmelidir.
- Motorola Solutions tarafından açıkça izin verilmeden bu cihaz üzerinde yapılan değişiklik veya modifikasyonlar, kullanıcının bu ekipmanı kullanma yetkisini geçersiz kılabilir.

Kullanıcı Bildirimi (Industry Canada)

Motorola Solutions telsizinin çalışması Telsiz İletişim Yasası'na tabidir ve Federal Hükümet'in Industry Canada departmanının kural ve yönetmeliklerine uygun olmalıdır. Industry Canada, Özel Kara Mobil frekansları kullanan tüm operatörlerin ekipmanlarını çalıştırmadan önce bir telsiz lisansı edinmelerini gerektirmektedir.

Sorumluluk Reddi Beyanı

Bu belgede açıklanan belirli özellik, olanak ve kabiliyetlerin geçerli olmayabileceğini, belirli bir sistemde kullanım için lisanslı olmayabileceğini ya da belirli parametre yapılandırması veya belirli abonelik birimlerine bağlı olabileceğini lütfen unutmayın. Daha fazla bilgi için lütfen Motorola Solutions sorumluluza danışın.

Bilgisayar Yazılımı Telif Hakları

Bu kılavuzda anlatılan Motorola Solutions ürünleri, yarı iletken belleklerde ya da diğer ortamlarda saklanan, telif hakkı alınmış Motorola Solutions bilgisayar programlarını içerebilir. Amerika Birleşik Devletleri ve diğer ülkelerdeki kanunlar, Motorola Solutions'a telif haklarıyla korunan bilgisayar

programını kopyalamak veya herhangi bir formatta çoğaltmak konusundaki münhasır haklar dahil ancak bunlarla sınırlı olmamak kaydıyla telif haklarıyla korunan bilgisayar programları üzerinde belli münhasır haklar sağlamaktadır. Buna göre, bu kullanıcı kılavuzunda açıklanan Motorola Solutions ürünlerinde yer alan ve telif haklarıyla korunan hiçbir Motorola Solutions bilgisayar programı; Motorola Solutions'ın açık yazılı izni alınmadan hiçbir şekilde kopyalanamaz, çoğaltılamaz, değiştirilemez, tersine mühendisliğe konu olamaz veya dağıtılamaz. Ayrıca, Motorola Solutions ürünlerinin satın alınması; bu ürünün satışında uygulanan yasa gereği ortaya çıkan münhasır olmayan normal kullanım lisansı hariç olmak üzere, Motorola Solutions telif hakları, patentleri ve patent uygulamaları uyarınca hiçbir lisansın, doğrudan ya da zımnen, hukuki engel ya da başka herhangi bir yolla, bu ürünleri satın alan kişiye geçmesini sağlamamaktadır.

Telif Hakları

Bu belgede açıklanan Motorola Solutions ürünleri, telif hakkıyla korunan Motorola Solutions bilgisayar programlarını içerebilir. Amerika Birleşik Devletleri ve diğer ülkelerdeki yasalar, telif hakkıyla korunan bilgisayar programları için Motorola Solutions'ın belirli münhasır haklarını koruma altına alır. Buna göre, bu belgede açıklanan Motorola Solutions ürünlerinde yer alan ve telif hakkıyla korunan hiçbir Motorola Solutions bilgisayar programı, Motorola Solutions'ın açık yazılı izni alınmadan hiçbir şekilde kopyalanamaz veya çoğaltılamaz.

© 2020 Motorola Solutions, Inc. Tüm Hakları Saklıdır

Bu belgenin hiçbir bölümü; Motorola Solutions Inc. şirketinin önceden yazılı izni alınmadan hiçbir biçimde ve hiçbir yolla çoğaltılamaz, iletilemez, bir erişim sisteminde saklanamaz veya herhangi bir dile ya da program diline çevrilemez.

Dahası, Motorola Solutions ürünlerinin satın alınması, bir ürünün satışında kanunların uygulanması gereği ortaya çıkan, münhasır olmayan telifsiz normal lisans dışında, Motorola Solutions'ın telif hakları, patentleri veya patent başvuruları uyarınca doğrudan ya da zımnen, önceden yapılan beyanın değiştirilmesinin yasaklanmasıyla veya başka bir şekilde herhangi bir ücretsiz lisans hakkı veriyormuş gibi kabul edilemez.

Sorumluluk Reddi Beyanı

Bu belgede açıklanan belirli özellik, olanak ve kabiliyetlerin geçerli olmayabileceğini, belirli bir sistemde kullanım için lisanslı olmayabileceğini ya da belirli parametre yapılandırması veya belirli mobil abonelik birimlerine bağlı olabileceğini unutmayın. Daha fazla bilgi için lütfen Motorola Solutions sorumluluza danışın.

Ticari Markalar

MOTOROLA, MOTO, MOTOROLA SOLUTIONS ve Stil Verilmiş M Logosu, Motorola Trademark Holdings, LLC'nin ticari markaları veya tescilli ticari markalarıdır ve lisans kapsamında kullanılmaktadır. Google, Android, Google Play, YouTube ve diğer markalar Google LLC'nin ticari markalarıdır. Diğer tüm ticari markalar ilgili sahiplerinin mülkiyetindedir.

Açık Kaynak İçerikler

Bu ürün, lisans kapsamında kullanılan Açık Kaynak yazılım içerir. Açık Kaynak Yasal Bildirimleri ve Özellikleri içeriğinin tamamı için ürün kurulum ortamına bakın.

Avrupa Birliği (AB) Atık Elektrikli ve Elektronik Ekipman (WEEE) direktifi



Avrupa Birliği'nin WEEE direktifi uyarınca, AB ülkelerinde satılan ürünlerin üstünde (veya bazı durumlarda paketin üstünde) üzeri çizili çöp kutusu etiketi bulunmalıdır.

WEEE direktiflerinde tanımlandığı şekliyle bu üzeri çizili çöp kutusu etiketi, AB ülkelerindeki müşteri ve son kullanıcıların bu elektronik ve elektrikli ekipmanı veya aksesuarları evsel atık olarak atmaması gerektiği anlamına gelir.

AB ülkelerindeki müşteri veya son kullanıcılar, ülkelerindeki atık toplama sistemi hakkında bilgi almak için yerel ekipman tedarikçisi temsilcileriyle veya servis merkeziyle iletişime geçmelidir.

Önemli Güvenlik Bilgileri

Çift Yönlü Portatif Telsizler için RF Enerjisine Maruz Kalma ve Ürün Güvenliği Kılavuzu



DİKKAT:

Bu telsiz yalnızca iş amaçlı kullanımla sınırlıdır. Telsizi kullanmadan önce yürürlükteki standartlar ve Yönetmelikler uyarınca güvenli kullanım, RF enerjisi farkındalığı ve kontrolü açısından önem arz eden kullanım talimatlarını içeren Çift Yönlü Portatif Telsizler için RF Enerjisine Maruz Kalma ve Ürün Güvenliği Kılavuzunu okuyun.

Bu cihazda Motorola Solutions tarafından açıkça onaylanmadan yapılan değişiklikler, kullanıcının cihazı kullanma iznini geçersiz kılabilir.

Industry Canada düzenlemeleri kapsamında, bu telsiz vericisi yalnızca Industry Canada tarafından verici için onaylanmış bir anten tipi ve maksimum (ya da daha az) kazanımı ile çalıştırılmalıdır. Telsiz parazitinin diğer kullanıcıları etkileme potansiyelini azaltmak için seçilen anten tipi ve anten kazanımı sorunsuz iletişim için gerekli olandan daha fazla eşdeğer izotropik iletilen güce (e.i.r.p.) sahip olmamalıdır.

Bu telsiz vericisi, izin verilen maksimum kazanım ve belirtilen her anten tipi için gerekli anten empedansı bulunan, Motorola Solutions tarafından onaylı antenle çalıştırılmak üzere Industry Canada tarafından onaylanmıştır. Bu tip için belirtilen maksimum kazanımdan daha büyük bir kazanıma sahip, bu listede yer almayan anten tiplerinin bu cihazla kullanımı kesinlikle yasaktır.

Pil ve Şarj Cihazı Garantisi

İşçilik Garantisi

İşçilik garantisi, normal kullanım ve servis koşulları altında işçilikten doğan kusurları kapsamaktadır.

Tüm MOTOTRBO Pilleri	Lütfen bölgenizin garanti bildirimine bakın.
IMPRES Şarj Cihazı (Tek Üniteli ve Çok Üniteli, Ekranlı)	12 Ay

Kapasite Garantisi

Kapasite garantisi kapsamında garanti süresi boyunca nominal kapasitesinin %80'i garanti edilir. Lütfen bölgenizin garanti bildirimine bakın.

Sınırlı Garanti

MOTOROLA SOLUTIONS İLETİŞİM ÜRÜNLERİ

I. BU GARANTİNİN KAPSAMI VE SÜRESİ:

Motorola Solutions, Inc. ("Motorola Solutions"), aşağıdaki listede belirtilen Motorola Solutions imalatı İletişim Ürünlerine, ("Ürün") satın alma tarihinden itibaren geçerli olmak kaydıyla aşağıdaki tabloda belirtilen süreler boyunca normal kullanım ve servis koşullarında malzeme ve işçilik kusurlarına karşı garanti vermektedir:

Taşınabilir Telsizler	İki (2) Yıl
Ürün Aksesuarları	Bir (1) Yıl

Motorola Solutions, ücretsiz olmak kaydıyla, garanti süresi içerisinde bu garantinin şartlarına uygun olarak gönderilmiş Ürünü, tamamen kendi takdirine bağlı olmak kaydıyla onaracak (yeni ya da yenilenmiş parçalarla), değiştirecek (yeni ya da yenilenmiş Ürün ile) ya da Ürün'ün satın alma fiyatını iade edecektir. Değiştirilen parçalar ya da kartlar, ilgili orijinal garanti süresinin geri kalan kısmı boyunca garanti kapsamındadır. Ürün'ün değiştirilen tüm parçaları Motorola Solutions malı olacaktır.

Bu sınırlı açık garanti, Motorola Solutions tarafından yalnızca orijinal son kullanıcıya verilmektedir; bunun haricinde başka hiçbir şahsa devredilemez ya da aktarılamaz. İşbu garanti, Motorola Solutions tarafından imal edilmiş Ürün için verilen garantinin tamamını oluşturur. Motorola Solutions, yazılı ve yetkili bir Motorola Solutions görevlisi tarafından imzalanmış olarak yapılmadığı sürece, işbu garantide yapılan hiçbir değişiklik ya da ilave ile ilgili bir sorumluluk kabul etmez.

Motorola Solutions ve orijinal son kullanıcı arasında ayrı bir sözleşme yapılmadığı sürece, Motorola Solutions, Ürün'ün kurulum, bakım ya da servisine ilişkin bir garanti vermemektedir.

Motorola Solutions hiçbir şekilde, Ürün'e bağlı olan ya da Ürün ile bağlantılı olarak kullanılan, Motorola Solutions tarafından verilmemiş hiçbir yan ekipmandan ya da Ürün'ün yan ekipmanlarla birlikte çalışmasından sorumlu tutulamaz ve bu tür tüm ekipmanlar kesinlikle işbu garantinin kapsamı dışındadır. Ürün'ü kullanan her sistem kendine özgü olduğu için Motorola Solutions işbu garanti kapsamında sistemin bir bütün olarak menzili, kapsama alanı veya çalışmasıyla ilgili sorumlulukları kabul etmemektedir.

II. GENEL HÜKÜMLER

İşbu garanti, Motorola Solutions'ın bu Ürünle ilgili tüm sorumluluklarını eksiksiz bir şekilde ortaya koymaktadır. Tamamen Motorola Solutions'ın inisiyatifinde olmak kaydıyla, onarım, değiştirme ya da satın alma fiyatının iadesi, yegane çözüm yollarıdır. İŞBU GARANTİ, DİĞER TÜM AÇIK GARANTİLERİN YERİNE VERİLMEKTEDİR. PAZARLANABİLİRLİK VE BELLİ BİR AMACA UYGUNLUK İÇİN VERİLEN ZİMNİ GARANTİLER DE DAHİL, ANCAK BUNLARLA SINIRLI OLMAMAK KAYDIYLA, HER TÜRLÜ ZİMNİ GARANTİ İŞBU SINIRLI GARANTİNİN SÜRESİYLE SINIRLIDIR. MOTOROLA SOLUTIONS YASALARIN İZİN VERDİĞİ ÖLÇÜDE, HİÇBİR DURUMDA, ÜRÜNÜN SATIŞ FİYATINI AŞAN HASARLARDAN, HERHANGİ BİR KULLANIM KAYBINDAN, ZAMAN KAYBINDAN, UYGUNSUZLUKTAN, TİCARİ KAYIPTAN, KÂR YA DA TASARRUF KAYBINDAN VEYA BU TÜR ÜRÜNLERİN KULLANILAMAMASINDAN YA DA ARIZASINDAN DOĞAN DİĞER TESADÜFİ, ÖZEL YA DA DOLAYLI HASARLARDAN SORUMLU TUTULAMAZ.

III. EYALET YASALARI:

BAZI EYALETLERDE TESADÜFİ YA DA DOLAYLI HASARLARIN MUAF TUTULMASINA YA DA SINIRLANMASINA VEYA ZİMNİ GARANTİNİN SÜRESİYLE İLGİLİ SINIRLAMALARA İZİN VERİLMEMEKTEDİR; DOLAYISIYLA YUKARIDA BELİRTİLEN SINIRLAMALAR YA DA MUAFİYETLER GEÇERLİ OLMAYABİLİR.

İşbu garanti bazı özel haklar vermektedir ve eyaletten eyalete değişen başka haklar da veriyor olabilir.

IV. GARANTİ SERVİSİNDEN YARARLANMA

Garanti servisinden yararlanabilmeniz için satın alma belgenizi (üzerinde satın alma tarihi ve söz konusu Ürünün seri numarası olan) ibraz etmeniz, ayrıca söz konusu Ürünü taşıma ve sigorta ücreti önceden ödenmiş olarak yetkili garanti servisi merkezine göndermeniz ya da teslim etmeniz gerekir. Garanti servisi Motorola Solutions tarafından yetkili garanti servis yerlerinden biri aracılığıyla sağlanacaktır. İlk önce Ürünü satın aldığınız şirketle (ör. bayi ya da haberleşme hizmet sağlayıcısı) temas kurarsanız, bu şirket, garanti servisinizden yararlanmanızı kolaylaştırabilir. Motorola Solutions'ı 1-800-927-2744 numaralı telefondan da arayabilirsiniz.

V. BU GARANTİ'NİN KAPSAMI DIŞINDA KALANLAR:

- 1 Ürünün normal ve olağan şekil dışında kullanılmasından kaynaklanan arızalar veya hasar.
- 2 Hatalı kullanımdan, kaza, su veya ihmal nedeniyle ortaya çıkan arızalar veya hasar.
- 3 Uygunsuz test, kullanım, bakım, kurulum, değişiklik, modifikasyon veya ayarlama nedeniyle ortaya çıkan arızalar veya hasar.
- 4 Antenlerde doğrudan malzeme işçiliğindeki kusurların neden olmadığı kırılmalar veya hasar.
- 5 Yetkisiz ve Ürünün performansını olumsuz şekilde etkileyen veya Motorola Solutions'ın normal garanti incelemesine ve her türlü garanti iddiasını doğrulamak için Ürünün test edilmesine engel olan Ürün modifikasyonlarına, sökülme işlemlerine veya tamirlere maruz kalan (Ürüne Motorola Solutions tarafından sağlanmamış bir ekipmanın eklenmesi de dahil olmak ancak bununla sınırlı olmamak kaydıyla) her türlü Ürün.
- 6 Seri numarası silinmiş veya okunmaz hale gelmiş olan her türlü ürün.
- 7 Şu şartlar altındaki şarj edilebilir piller:
 - pilin pil kapağındaki mühürlerden herhangi biri kırılmışsa veya kurcalandığına dair kanıt varsa.
 - pilin özel olarak üretilmiş olduğu Ürün dışındaki ekipmanla veya hizmet ile şarj edilmesinden veya kullanılmasından kaynaklanan hasar veya arıza.
- 8 Onarım deposuna gönderim maliyetleri.
- 9 Üründeki yazılımın/bellenimin yasa dışı olarak veya yetkisiz şekilde değiştirilmesi nedeniyle, Motorola Solutions'ın yayınlanmış teknik özelliklerine veya Motorola Solutions tarafından ilk olarak dağıtıldığı Ürün için geçerli olan FCC sertifikası etiketine uygun şekilde çalışmayan her türlü Ürün.
- 10 Ürünün yüzeylerindeki çizikler veya diğer kozmetik hasarlar Ürünün çalışmasını etkilemez.
- 11 Normal ve alışılmış yıpranma.

VI. PATENT VE YAZILIM HÜKÜMLERİ

Motorola Solutions, masrafları kendine ait olmak üzere, Ürünün ya da parçaların herhangi bir ABD patentini ihlal ettiği iddiasıyla satın alan son kullanıcıya karşı açılmış davalarda kendisini savunacaktır ve Motorola Solutions bu türden taleplerle ilgili olan herhangi bir davanın sonucunda satın alan son kullanıcı aleyhinde tahakkuk eden masrafları ve zararları kendisi ödeyecektir. Ancak hukuki savunma ve ödemeler aşağıda sayılan koşullara bağlı olacaktır:

- 1 Böyle bir iddiayla ilgili olarak yapılan her türlü bildirim söz konusu satın alan kişi tarafından yazılı olarak Motorola Solutions'a derhal bildirilecektir.
- 2 Söz konusu davayla ilgili olarak savunmanın ve anlaşma veya uzlaşmaya yönelik her türlü görüşme tek başına Motorola Solutions tarafından edilecektir ve
- 3 Ürünün ya da parçaların herhangi bir ABD patentini ihlal ettiği iddiasının gündeme geldiği ya da Motorola Solutions'ın fikrine göre gündeme gelmesinin olası olduğu durumlarda, ilgili satın alan kişi, Motorola Solutions'ın, bütün masrafları ve tercih hakkı Motorola Solutions'a ait olmak üzere satın alan kişiye ya Ürünü veya parçaları kullanmaya devam etme hakkını tanımasına veya ihlali ortadan kaldıracak şekilde Ürünü/parçayı benzeri ile değiştirmesine veya Üründe/parçada değişiklik yapmasına ya da ilgili satın alan kişiye Ürünün/parçalarının değeri düşen kısmının parasını ödemesine ve ürünün iadesini kabul etmesine izin verecektir. Amortisman, Motorola Solutions tarafından belirlenen şekilde, Ürünün veya parçalarının ömürleri süresince her yıl eşit miktarlarda yapılacaktır.

Motorola Solutions, bu sözleşme ile birlikte verilen Ürün ya da parçaların, Motorola Solutions tarafından sağlanmamış yazılım, cihaz ya da aygıtlarla kombinasyon halinde kullanılmasından kaynaklanan patent ihlali talepleriyle ilgili hiçbir sorumluluk kabul etmez; ayrıca Motorola Solutions, Ürüne bağlanan ya da Ürünle bir arada kullanılan, Motorola Solutions tarafından sağlanmamış yardımcı ekipmanlarla kullanıma dair bir sorumluluk taşımaz. Motorola Solutions'ın, Ürünün ya da parçalarının patent ihlaline neden olmasıyla ilgili tüm sorumluluğu yukarıda belirtilenlerden ibarettir.

Amerika Birleşik Devletleri ve diğer ülkelerdeki kanunlar, ilgili Motorola Solutions yazılımlarının kopyalarını çoğaltmak ve dağıtmak için münhasır haklar gibi, telif hakkıyla korunan Motorola Solutions yazılımları için belirli münhasır hakları Motorola Solutions'a vermektedir. Motorola Solutions yazılımı yalnızca yazılımın yerleşik olduğu Üründe kullanılabilir ve ilgili Üründeki ilgili yazılım herhangi bir şekilde yenisiyle değiştirilemez, kopyalanamaz, dağıtılamaz, değişiklik yapılamaz ya da bu yazılımın herhangi bir şekilde türevinin üretilmesi için kullanılamaz. Söz konusu Motorola Solutions yazılımının değiştirilmesi, modifiye edilmesi, çoğaltılması, dağıtılması veya tersine mühendisliği dahil olmak, ancak bunlarla sınırlı olmamak kaydıyla diğer hiçbir kullanıma veya söz konusu Motorola Solutions yazılımı üzerindeki hakların kullanılmasına izin verilmez. Motorola Solutions patent hakları ya da telif hakları kapsamında, zımnen, hukuki engele bağlı olarak ya da başka yollarla hiçbir şekilde lisans verilmemektedir.

VII. GEÇERLİ YASA

İşbu Garanti, Illinois Eyaleti, ABD yasalarının hükümlerine tabidir.

VIII. Sadece Avustralya için

Bu garanti, Motorola Solutions Australia Pty Limited (ABN 16 004 742 312), Tally Ho Business Park, 10 Wesley Court, Burwood East, Victoria tarafından sağlanmaktadır.

Ürünlerimiz, Avustralya Tüketici Yasası kapsamında hariç tutulamayan garantilerle birlikte sunulmaktadır. Önemli bir arıza durumunda ürününüzü değiştirebilir veya para iadesi alabilirsiniz ve makul şekilde öngörülebilir diğer kayıp ve hasarlar için tarafınıza ödeme yapılabilir. Ürünlerin kalitesi kabul edilebilir değilse ve kusur, önemli bir arızaya yol açmıyorsa ürünleri tamir ettirebilir veya değiştirebilirsiniz.

Motorola Solutions Australia'nın yukarıda belirtilen sınırlı garantisi, Avustralya Tüketici Yasası kapsamında sahip olduğunuz haklara ek olarak sağlanmaktadır. Sorularınız için lütfen 1800 457 439 numaralı telefonda Motorola Solutions Australia'yı arayın. Web sitemizi de ziyaret edebilirsiniz: En güncel garanti koşulları için http://www.motorolasolutions.com/XA-EN/Pages/Contact_Us adresini ziyaret edin.